

LOTE 1  
LICITANTE 1

AO PREGOEIRO DA PREFEITURA DE LAVRAS DA MANGABEIRA-CE  
PREFEITURA MUNICIPAL DE LAVRAS DA MANGABEIRA-CE  
GOVERNO MUNICIPAL DE LAVRAS DA MANGABEIRA  
ORÇÃO GERENCIADOR: SECRETARIA DE SAÚDE  
MODALIDADE: PREGÃO ELETRÔNICO PARA REGISTRO DE PREÇOS

Número do Pregão: 023/2019SRP  
Objeto: SELEÇÃO DA MELHOR PROPOSTA PARA O REGISTRO DE PREÇOS VISANDO FUTURAS E EVENTUAIS AQUISIÇÕES DE EQUIPAMENTOS ODONTOLÓGICOS, DESTINADOS AO ATENDIMENTO DA SECRETARIA DE SAÚDE DO MUNICÍPIO DE LAVRAS DA MANGABEIRA-CE, conforme especificações no termo de referência, constante dos Anexos do Edital.

Item	Especificação	Marca	Unid.	Qtde.	Valor Unit	Valor Total	Valor Unit p/ extenso	Valor Total p/ extenso
1	APARELHO DE ULTRASSONOGRAFIA ODONTOLÓGICO	ALT	UNIDADE	10	R\$ 2.540,00	R\$ 25.400,00	dois mil, quinhentos e quarenta reais	vinte e cinco mil e quatrocentos reais
Valor Total						R\$ 25.400,00		

Valor Total da Proposta: ..... R\$ 25.400,00  
vinte e cinco mil e quatrocentos reais

Prazo de Entrega: conforme os termos do edital  
Prazo de Validade da proposta: 60 (sessenta) dias

Declaração de que nos preços ofertados estão incluídas todas as despesas incidentes sobre o fornecimento referentes a tributos, encargos sociais, trabalhistas, previdenciários, fiscais e comerciais, taxas, fretes, seguros, deslocamentos de pessoal, custos e demais despesas que possam incidir sobre a contratação, inclusive a margem de lucro.

Declaramos, para todos os fins de direito, que cumprimos plenamente os requisitos de habilitação e que nossa Proposta está em conformidade com as exigências do instrumento convocatório (edital).

Declaramos de que nos preços ofertados estão incluídas todas as despesas incidentes sobre o fornecimento dos bens, referente a tributos, encargos sociais trabalhistas, previdenciários, fiscais e comerciais, taxas, fretes, seguros, deslocamentos de pessoal, custos e demais ônus atinentes à execução do objeto desta licitação.

Declaramos que, cumprimos plenamente os requisitos de habilitação e que nossa Proposta de Preços está em conformidade com as exigências do instrumento convocatório (edital).

Declaramos que, nos preços já estão incluídas as remunerações, os encargos sociais, tributários, trabalhistas, previdenciários, fiscais e comerciais, taxas, fretes, seguros, deslocamentos de pessoal, custos e demais despesas que possam incidir sobre a contratação, inclusive a margem de lucro, não cabendo nenhum outro ônus que não o valor estipulado na referida Proposta de Preços;

DATA: 16 DE DEZEMBRO DE 2019



LOTE 1  
LICITANTE 2



**SCALER JET**  
**Jato de Bicarbonato & Ultrassom**

Jato de Bicarbonato: filtro de ar com drenagem automática. Controle independente de fluxos de água e pó. Sistema de limpeza dos condutores de pó. Ultrassom: sistema piezoelétrico. Peça de mão removível e autoclavável. Bivolt.



*[Handwritten mark]*

*[Handwritten mark]*

LOTE 1  
LICITANTE 3

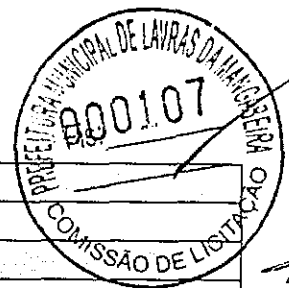

AO PREGOEIRO DA PREFEITURA DE LAVRAS DA MANGABEIRA

PROPOSTA

Modalidade e Número do Pregão: Pregão Eletrônico nº 023/2019SRP

Objeto: SELEÇÃO DE MELHOR PROPOSTA PARA O REGISTRO DE PREÇOS VISANDO IÉUTURAS E EVENTUAIS AQUISIÇÕES DE EQUIPAMENTOS ODONTOLÓGICOS, DESTINADOS AO ATENDIMENTO DA SECRETARIA DE SAÚDE DO MUNICÍPIO DE LAVRAS DA MANGABEIRA-CE, conforme especificações do termo de referência, constante dos Anexos do Edital.

ITEM	ESPECIFICAÇÃO	MARCA	UNID	QTDE	VALOR UNIT.	VALOR TOTAL
01	APARELHO DE ULTRASSONOGRRAFIA ODONTOLÓGICO	KONDENTEK	UNIDADE	10	R\$ 2.540,00 (dois mil quinhentos e quarenta reais)	R\$ 25.400,00 (vinte e cinco mil e quatrocentos reais)
02	SELADORA PARA PAPEL GRAU CIRÚRGICO.	AGIR	UNIDADE	10	R\$ 443,00 (quatrocentos e quarenta e três reais)	R\$ 4.430,00 (quatro mil quatrocentos e trinta reais)
03	MOCHO ODONTOLÓGICO GIRATÓRIO ESMALTADO COM ASSENTO E ENCOSTO ESTOFADO EM ESPUMA POLUIRETANO INJETADA COM REVESTIMENTO EM COURVIM. BASE TUBULAR EM AÇO DE ALTA RESISTENCIA PINTADO COM TINTA EPOXI-PÓ E SECAGEM EM ESTUFA DE ALTAS TEMPERATURAS, DIAMETRO DE 3/4" X 12 MM, APOIO TRIPLO, PÉS COM RODIZIOS DE DUPLO GIRO. REGULÁVEL EM ALTURA ATRAVÉS DE MOVIMENTO GIRATÓRIO DO ASSENTO, ALTURA MÍNIMA: 460 MM, ALTURA MÁXIMA: 700 MM. COM REGULAGEM A GÁS.	QUALITY	UNIDADE	2	R\$ 477,00 (quatrocentos e setenta e sete reais)	R\$ 954,00 (novecentos e cinquenta e quatro reais)
04	BIOMBO PLUMBIFERO CURVO DE 1MM, CONSTRUÍDO EM CHAPA DE AÇO TRATADO E PINTADO, COM VISOR DE VIDRO PLUMBIFERO TAMANHO 10X15CM, MONTADO SOBRE RODIZIOS, DIMENSÕES: LARGURA - 80 CM, ALTURA 180CM	KONEX	UNIDADE	1	R\$ 12.133,00 (doze mil cento e trinta e três reais)	R\$ 12.133,00 (doze mil cento e trinta e três reais)
05	COMPRESSOR ODONTOLÓGICO	SCHUSTER	UNIDADE	1	R\$ 5.716,00 (cinco mil setecentos e dezesseis reais)	R\$ 5.716,00 (cinco mil setecentos e dezesseis reais)
06	DESTILADOR PRA AGUA	CRISTOFOLI	UNIDADE	1	R\$ 1.843,00 (um mil oitocentos e quarenta e três reais)	R\$ 1.843,00 (um mil oitocentos e quarenta e três reais)



07	FOTOPOLIMERIZADOR	KONDENTEK	UNIDADE	1	R\$ 820,00 (oitocentos e vinte reais)	R\$ 820,00 (oitocentos e vinte reais)
----	-------------------	-----------	---------	---	--	--

<b>Valor Total do lote: R\$ 51.296,00 (CINQUENTA E UM MIL DUZENTOS E NOVENTA E SEIS REAIS)</b>
<b>Prazo de Entrega: Conforme os termos do Edital.</b>
<b>Prazo de Validade da Proposta: 60 (sessenta) dias.</b>
<b>Declaramos que nos preços ofertados estão incluídas todas as despesas incidentes sobre o fornecimento referentes a tributos, encargos sociais, trabalhistas, previdenciários, fiscais e comerciais, taxas, fretes, seguros, deslocamento de pessoal, custos e demais despesas que possam incidir sobre a contratação, inclusive a margem de lucro.</b>
<b>Declaramos, para todos os fins de direito, que cumprimos plenamente os requisitos de habilitação e que nossa proposta de preços está em conformidade com as exigências do instrumento convocatório (edital).</b>
<b>Data: 05/12/2019</b>

*[Handwritten signature]*

*A*

1



LOTE 1  
LICITANTE 4

NOME DO ORGÃO/MUNICÍPIO: PREFEITURA MUNICIPAL DE LAVRAS DA MANGABEIRA  
Nº DO PREGÃO: 023/2019 SRP  
SECTOR DE LICITAÇÃO  
PREGÃO: ELETRÔNICA

ATRAVÉS DO PRESENTE DECLARAMOS INTEIRA SUBMISSÃO AOS DITAMES LEI Nº 10.520, DE 17 DE JULHO DE 2002, SUBSIDIADA PELA LEI Nº 8.666/93 E SUAS POSTERIORES ALTERAÇÕES E, AS CLAUSULAS E CONDIÇÕES PREVISTAS NESTE PREGÃO.

DECLARAMOS QUE, NOS PREÇOS APRESENTADOS, BEM COMO NOS LANCES, ESTÃO INCLUIDOS TODOS OS CUSTOS E DESPESAS DE IMPOSTOS, TAXAS, ENTRE OUTROS.

DECLARAMOS AINDA QUE, CUMPRO PLENAMENTE OS REQUISITOS DE HABILITAÇÃO E QUE A CARTA PROPOSTA ESTÁ EM CONFORMIDADE COM AS EXIGÊNCIAS DO INSTRUMENTO CONVOCATÓRIO (EDITAL).

OBJETO: REGISTRO DE PREÇO VISANDO FUTURAS E EVENTUAIS AQUISIÇÕES DE EQUIPAMENTOS ODONTOLÓGICOS, DESTINADOS AO ATENDIMENTO DA SECRETARIA DE SAÚDE DO MUNICÍPIO DE LAVRAS DA MANGABEIRA/CE.

ITEM	ESPECIFICAÇÃO	UND	QUANT	MARCA	VL UNIT	VL TOTAL
1	APARELHO DE ULTRASSONOGRRAFIA ODONTOLÓGICO	UND	10	KONDERTECH	R\$ 2.540,00	R\$ 25.400,00
2	SELADORA PARA PEPEL GRAU CIRÚRGICO	UND	10	21	R\$ 443,67	R\$ 4.436,70
3	MOCHO ODONTOLÓGICO GIRATÓRIO ESMALTADO COM ASSENTO E ENCOSTO ESTOFADO EM ESPUMA POLIURETANO INJETADA COM REVESTIMENTO EM COURVIM. BASE TUBULAR EM AÇO DE ALTA RESISTÊNCIA PINTADO COM TINTA EPOXI-PÓ E SECAGEM EM ESTUFA DE ALTAS TEMPERATURAS, DIÂMETRO DE 3/4" X 12 MM, APOIO TRIPLO, PRÉS COM RODÍZIOS DE DUPLO GIRO. REGULÁVEL EM ALTURA ATRAVÉS DE MOVIMENTO GIRATÓRIO DO ASSENTO, ALTURA MÍNIMA: 460 MM, ALTURA MÁXIMA: 700 MM. COM REGULAGEM A GÁS.	UND	2	J.FLEX	R\$ 477,67	R\$ 955,34
4	BIOMO PLUMBIFERO CURVO DE 1MM, CONSTRUÍDO EM CHAPA DE AÇO TRATADO E PINTADO, COM VISOR DE VIDRO PLUMBIFERO TAMANHO 10x15CM, MONTADO SOBRE RODÍZIOS, DIMENSÕES: LARGURA - 80 CM, ALTURA: 180 CM	UND	1	LGA	R\$ 12.133,33	R\$ 12.133,33
5	COMPRESSOR ODONTOLÓGICO	UND	1	BIOTRON	R\$ 5.716,67	R\$ 5.716,67
6	DESTILADOR PRA ÁGUA	UND	1	CRISTOFOL	R\$ 1.843,33	R\$ 1.843,33
7	FOTOPOLIMERIZADOR	UND	1	KONDERTECH	R\$ 820,00	R\$ 820,00
VL TOTAL DA PROPOSTA				R\$ 51.305,37		
#NOME?						

PRAZO DE ENTREGA: 10 (DEZ) DIAS  
VALIDADE DA PROPOSTA: 60 (SESENTA) DIAS.

ITAITINGA/CE, 16 DE DEZEMBRO DE 2019.

*(Handwritten mark)*

*(Handwritten mark)*

A

**GOVERNO MUNICIPAL DE LAVRAS DA MANGABEIRA**

SETOR DE LICITAÇÃO

(88) 3536-1600

PREG:JOAB

REF - PREGÃO ELETRÔNICO 0232019

BBMNET

ITEM	DESCRIÇÃO	QTDE	UND	MARCA	P UNIT	P TOTAL
1	APARELHO DE ULTRASSONOGRAFIA ODONTOLÓGICO	10	UNID	ALT-ALTRONIC JET CERAMIC	R\$ 2.540,00	R\$ 25.400,00
2	SELADORA PARA PAPEL GRAU CIRURGICO	10	UNID	AGIR-PROTECT SEAL BASIC 31 cm	R\$ 443,67	R\$ 4.436,70
3	MOCHO ODONTOLÓGICO	2	UNID	KAVO-FISIOMOCHO	R\$ 477,67	R\$ 955,34
5	COMPRESSOR ODONTOLÓGICO	1	UNID	FIAC-CDTOP7/30	R\$ 5.716,67	R\$ 5.716,67
6	DESTILADOR PRA AGUA	1	UNID	KONDENTECH-AQUATEC	R\$ 1.843,33	R\$ 1.843,33
7	FOTOPOLIMERIZADOR	1	UNID	ECEL-EC450	R\$ 820,00	R\$ 820,00
	TOTAL DA PROPOSTA		UNID		R\$	R\$ 39.172,04

LOTE 1  
LICITANTE 5

PRAZO DE ENTREGA - CONFORME EDITAL.

PRAZO DE PAGAMENTO - CONFORME EDITAL.

PRAZO DE VALIDADE DA PROPOSTA - CONFORME EDITAL.

PRAZO DE VIGENCIA DO CONTRATO -CONFORME EDITAL.

PRAZO DE GARANTIA DOS PRODUTOS - CONFORME EDITAL.

DECLARAMOS ESTAR DE ACORDO COM AS NORMAS E LEIS QUE REGEM O PRESENTE EDITAL.

DECLARAMOS QUE NOSSA EMPRESA ESTÁ ENQUADRADA NO REGIME FISCAL DAS EMPRESAS DE PEQUENO PORTE.

ARAPONGAS PR 07 DE DEZEMBRO DE 2018



*[Handwritten signature]*



## 2.4 INFORMAÇÕES TÉCNICAS

INFORMAÇÕES	ALTRONIC JET CERAMIC		
TENSÃO	127V~ / 220V~ 50/60 Hz		
FUSÍVEL	Rápido, de Vidro 5x20 mm – F0,5AL 250V		
	Corrente nominal – 0,5 A		
	Tensão nominal – 250 V		
	Capacidade Ruptura – 35 A		
FREQUÊNCIA DE OPERAÇÃO	29 kHz - 33 kHz (sintonia automática)		
PESO LÍQUIDO	2,465 kg	1,465 Kg	1,515 Kg
PESO BRUTO	3,345 kg	1,960 Kg	2,110 Kg
PRESSÃO ENTRADA DE ÁGUA	103 - 496 kPa		
PRESSÃO ENTRADA DE AR	276 - 400 kPa	-	
GABINETE	Caixa confeccionada em plástico resistente		
COPO DO JATO	Removível	-	
IP20	Equipamento protegido contra objetos sólidos de Ø 12 mm e maior Não protegido contra penetração nociva de água.		
IP 21	Pedal de acionamento protegido contra objetos sólidos de Ø 12 mm e contra gotas d'água caindo verticalmente		
MODO DE OPERAÇÃO	Não contínuo - Tempo "Ligado" 10min, tempo "Desligado" 30min		
POTÊNCIA	65VA		
GRAU DE PROTEÇÃO CONTRA CHOQUE ELÉTRICO	Inserto do ultrassom: Parte aplicada tipo B Bico da Caneta do Jato de bicarbonato: Parte aplicada tipo B		
TIPO DE PROTEÇÃO CONTRA CHOQUE ELÉTRICO	Equipamento Classe II		
GRAU DESEGURANÇA DE APLICAÇÃO EM PRESENÇA DE UMA MISTURA ANESTÉSICA INFLAMÁVEL COM O AR, OXIGÊNIO OU ÓXIDO NITROSO	Não é adequado		

1

1



Consultas / Produtos para Saúde / Produtos para Saúde

Detalhes do Produto

<b>Nome da Empresa</b>	ALT EQUIPAMENTOS MEDICOS ODONTOLOGICOS LTDA EPP		
<b>CNPJ</b>	08.044.106/0001-07	<b>Autorização</b>	8.03.489-6
<b>Produto</b>	EQUIP. PARA PROFILAXIA ODONTOLÓGICA POR BICARBONATO DE SÓDIO/ULTRASSOM ALT		

Modelo Produto Médico

ALTSOINIC CERAMIC I

ALTSOINIC CERAMIC II

ALTSOINIC JET CERAMIC

<b>Nome Técnico</b>	Equip p/ Profilaxia Odont Bicarb Sodio/Ultra-Som
<b>Registro</b>	80348960010
<b>Processo</b>	25351.662243/2015-37
<b>Origem do Produto</b>	• FABRICANTE: ALT EQUIPAMENTOS MEDICOS ODONTOLOGICOS LTDA EPP - BRASIL
<b>Classificação de Risco</b>	II - MEDIO RISCO
<b>Vencimento do Registro</b>	VIGENTE

Voltar

*[Handwritten marks]*



Imagens meramente ilustrativas | Edição Janeiro 2015



# ULTRASSOM E JATO DE BICARBONATO

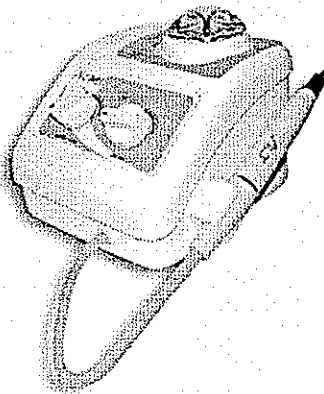

**Altjet I**  
Encaixe Borden  
Regulagem ar e água  
Filtro de ar

**Altsonic Ceramic I**

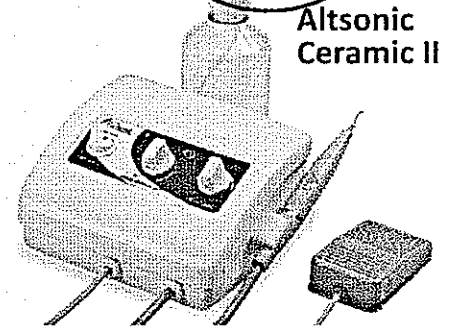
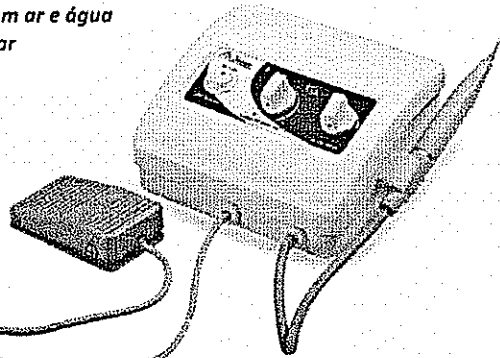

**Altsonic Ceramic II**

**Altsonic Jet Ceramic**

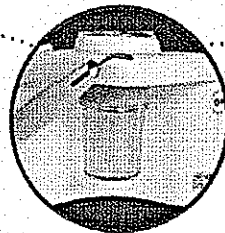
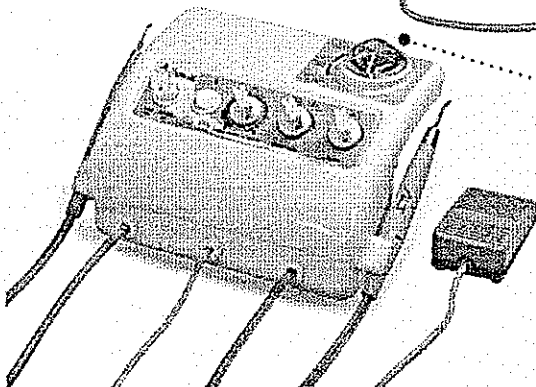

[Copo jato externo]

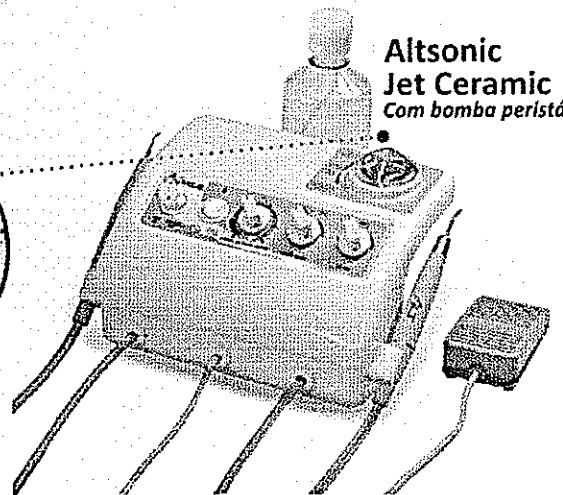

**Altsonic Jet Ceramic**  
Com bomba peristáltica

Modelos	Altjet I	Altsonic Ceramic I	Altsonic Ceramic II	Altsonic Jet Ceramic	Altsonic Jet Ceramic Pump
Potência (W)		30	30	30	30
Pressão entrada de água (PSI)	15 a 72	15 a 72		15 a 72	15 a 72
Irrigação			bomba peristáltica		bomba peristáltica

## ALT Insertos

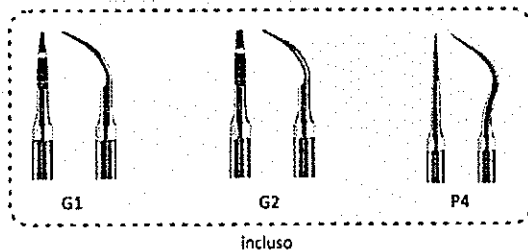

G1

G2

P4

Incluso



SAE opcional

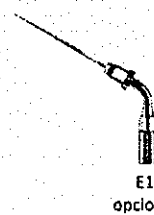

E1 opcional



S04 opcional



pedal



Rua Major Rubens Vaz, 915 | Campos Eliseos | CEP: 14080-510 | Ribeirão Preto, SP | Brasil  
Tel.: +55 (16) 3628-9057 | vendas@altequipamentos.com.br | www.altequipamentos.com.br  
International Sales: export@altequipamentos.com.br

LOTE 1  
LICITANTE 0



AO PREGOEIRO DA PREFEITURA MUNICIPAL DE LAVRAS DA MANGABEIRA  
PREGÃO ELETRÔNICO Nº 023/2019 SRP

OBJETO: SELEÇÃO DE MELHOR PROPOSTA PARA O REGISTRO DE PREÇOS VISANDO FUTURAS E EVENTUAIS AQUISIÇÕES DE EQUIPAMENTOS ODONTOLÓGICOS, DESTINADOS AO ATENDIMENTO DA SECRETARIA DE SAÚDE DO MUNICÍPIO DE LAVRAS DA MANGABEIRA-CE.

CARTA PROPOSTA

LOTE	ESPECIFICAÇÃO	UND	QTD	MARCA	R\$ UNIT	R\$ TOTAL
1	AFAPELHO DE ULTRASSONOGRAFIA ODONTOLÓGICO	UND.	10	D700 ALLIAGE	2.540,00	25.400,00
2	SELADORA PARA PAPEL GRAU CIRÚRGICO	UND.	10	VH	443,67	4.436,70
3	MÓDULO ODONTOLÓGICO GIRATORIO ESMALTADO COM ASSENTO E ENCOSTO ESTOFADO EM ESPUMA POLIURETANO INJETADA COM REVESTIMENTO EM COURVIM. BASE TUBULAR EM AÇO DE ALTA RESISTÊNCIA PINTADO COM TINTA EPOXI-PÓ E SECAGEM EM ESTUVA DE ALTAS TEMPERATURAS, DIÂMETRO DE 3/4" X 12MM, APOIO TRÍFALO, PÉS COM RODÍZIOS DE DUPLO GIRO. REGULÁVEL EM ALTURA ATRAVÉS DE MOVIMENTO GIRATORIO DO ASSENTO, ALTURA MÍNIMA: 460MM, ALTURA MÁXIMA: 700MM, COM REGULAGEM A GAS.	UND.	2	D700 ALLIAGE	498,13	996,26
4	BÍOMBO PLUMGÍFERO CURVO DE 1MM, CONSTRUÍDO EM CHAPA DE AÇO TRATADO E PINTADO, COM VISOR DE VISÃO PLUMGÍFERO TAMANHO 10X15CM, MONTADO SOBRE RODÍZIOS. DIMENSÕES: LARGURA - 80 CM, ALTURA 1 180CM	UND.	1	KONEX	12.926,40	12.926,40
5	COMPRESSOR ODONTOLÓGICO	UND.	1	D700 ALLIAGE	5.716,67	5.716,67
6	DESTILADOR PRA AGUA	UND.	1	D700 ALLIAGE	1.843,33	1.843,33
7	FOTOPOLIMERIZADOR	UND.	1	KONDENTECH	820,00	820,00
Valor Global da Carta Proposta R\$						52.139,36
CINQUENTA E DOIS MIL, CIENTO E TRINTA E NOVE REAIS E TRINTA E SEIS CENTAVOS						

Prazo de Entrega: 10 (dez) dias.

Prazo de Validade da Proposta: 60 (SESSENTA) DIAS.

Declaramos que nos preços ofertados estão incluídas todas as despesas incidentes sobre o fornecimento referentes a tributos, encargos sociais, trabalhistas, previdenciários, fiscais e comerciais, taxas, fretes, seguros, deslocamentos de pessoal, custos e demais despesas que possam incidir sobre a contratação, inclusive a margem de lucro.

Declaramos, para todos os fins de direito, que cumprimos plenamente os requisitos de habilitação e que nossa Proposta está em conformidade com as exigências do instrumento convocatório (edital).

*[Handwritten mark]*

*[Handwritten mark]*



LOTE 1  
LICITANTE 7

A  
PREFEITURA MUNICIPAL DE LAVRAS DA MANGABEIRA

PREGÃO ELETRONICO N° 023/2019-SRP

OBJETO: REGISTRO DE PREÇOS VISANDO FUTURAS E EVENTUAIS AQUISIÇÕES DE EQUIPAMENTOS ODONTOLÓGICOS, DESTINADOS AO ATENDIMENTO DA SECRETARIA DE SAÚDE DO MUNICÍPIO DE LAVRAS DA MANGABEIRA-CE

ITEM	ESPECIFICAÇÃO	UNID	QUANT.	MARCA	VALOR UNIT.	VALOR TOTAL
1	APARELHO DE ULTRASSONOGRAFIA ODONTOLÓGICO	UNID	10	ALT	R\$ 3.750,00	R\$ 37.500,00
2	SELADORA PARA PAPEL GRAU CIRÚRGICO	UNID	10	M SELP	R\$ 567,00	R\$ 5.670,00
3	MOCHO ODONTOLÓGICO GIRATÓRIO ESMALTADO COM ASSENTO E ENCOSTO ESTOFADO EM ESPUMA POLIURETANO INJETADA COM REVESTIMENTO EM COURVIM. BASE TUBULAR EM AÇO DE ALTA RESISTENCIA PINTADO COM TINTA EPOXI-PÓ E SECAGEM EM ESTUFA DE ALTAS TEMPERATURAS, DIAMETRO DE 3/4" X 12 MM, APOIO TRIPLO, PÉS COM RODIZIOS DE DUPLO GIRO. REGULÁVEL EM ALTURA ATRAVÉS DE MOVIMENTO GIRATÓRIO DO ASSENTO, ALTURA MINIMA: 460 MM, ALTURA MÁXIMA: 700 MM. COM REGULAGEM A GÁS.	UNID	2	IFLEX	R\$ 807,00	R\$ 1.614,00
4	BIOMBO PLUMBIFERO CURVO DE 1MM, CONSTRUÍDO EM CHAPA DE AÇO TRATADO E PINTADO, COM VISOR DE VIDRO PLUMBIFERO TAMANHO 10X15CM, MONTADO SOBRE RODIZIOS, DIMENSÕES: LARGURA - 80 CM, ALTURA : 180CM	UNID	1	N MARTINS	R\$ 8.694,39	R\$ 8.694,39
5	COMPRESSOR ODONTOLÓGICO	UNID	1	FIAC	R\$ 4.767,00	R\$ 4.767,00
6	DESTILADOR PRA AGUA	UNID	1	CRISTOFOLI	R\$ 1.887,00	R\$ 1.887,00
7	FOTOPOLIMERIZADOR	UNID	1	SCHUSTER	R\$ 1.140,00	R\$ 1.140,00
					R\$	61.272,39

<b>VALOR TOTAL DA PROPOSTA</b>	<b>R\$</b>	<b>61.272,39</b>
sessenta e um mil, duzentos e setenta e dois reais e trinta e nove centavos		

VALIDADE DA PROPOSTA: 60 (SESSENTA) DIAS

PRAZO DE ENTREGA: CONFORME EDITAL

DECLARAMOS, PARA TODOS OS FINS DE DIREITO, QUE NOS PREÇOS OFERTADOS ESTÃO INCLuíDAS TODAS AS DESPESAS INCIDENTES SOBRE O FORNECIMENTO DOS BENS, REFERENTES A TRIBUTOS, ENCARGOS SOCIAIS TRABALHISTAS, PREVIDENCIÁRIOS, FISCAIS E COMERCIAIS, TAXAS, FRETES, SEGUROS, DESLOCAMENTOS DE PESSOAL, CUSTOS E DEMAIS DESPESAS QUE POSSAM INCIDIR SOBRE A CONTRATAÇÃO, INCLUSIVE A MARGEM DE LUCRO E DEMAIS ÔNUS ATINENTES À EXECUÇÃO DO OBJETO DESTA LICITAÇÃO.

DECLARAMOS, PARA TODOS OS FINS DE DIREITO, QUE CUMPRIMOS PLENAMENTE OS REQUISITOS DE HABILITAÇÃO E QUE NOSSA PROPOSTA DE PREÇO ESTÁ EM CONFORMIDADE COM AS EXIGÊNCIAS DO INSTRUMENTO CONVOCATÓRIO (EDITAL).

FORTALEZA, 16 DE DEZEMBRO DE 2019.

*[Handwritten signature]*

LOTE 1 LICITANTE 8

PREGÃO ELETRÔNICO Nº 023/2019

AO PREGOEIRO DA PREFEITURA DE LAVRAS DA MANGABEIRA

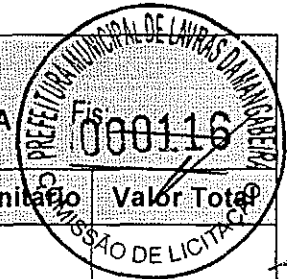

Item	Descritivo	Unid.	Qtde	Valor Unitário	Valor Total
01	APARELHO DE ULTRASSONOGRRAFIA ODONTOLÓGICO MODELO: ULTRASSOM MAGNUS MARCA: DENTEMED EQUIP. ODONT. NACIONAL FABRICANTE: DENTEMED EQUIP. ODONT. NACIONAL PROCEDENCIA: NACIONAL REGISTRO DA ANVISA: 80349600008	UND	10	R\$ 2.540,00	R\$ 25.400,00
02	SELADORA PARA PAPEL GRAU CIRÚRGICO MODELO: SELABEM MARCA: BIOTRON FABRICANTE: BIOTRON PROCEDÊNCIA: NACIONAL RMS: DISPENSADO DE REGISTRO NA ANVISA (NÃO CONSIDERADO PRODUTO PARA SAÚDE CONFORME PARAGRAFO 2º ART. 2º- IV. DA RDC 260/02)	UND	10	R\$ 443,67	R\$ 4.436,70
03	MOCHO ODONTOLÓGICO GIRATÓRIO ESMALTADO REVESTIMENTO EM COURVIM. BASE TUBULAR EM AÇO DE ALTA RESISTENCIA PINTADO COM TINTA APOPIO TRIPLO, PÉS COM RODIZIOS DE DUPLO MOVIMENTO GIRATÓRIO DO ASSENTO, ALTURA MINIMA: 460 MM, ALTURA MÁXIMA: 700 MM. COM REGULAGEM A GAS. "Produto Fabricado Conforme ABNT NBR ISO 7493 e Resolução RDC 16 de 28/03/2013 (ANVISA), Regulamento Técnico de Boas Práticas de Fabricação de Produtos Médicos, Sistema de Gestão ISO 9.001/2008 e ISO 13.485/2004". MODELO: MOCHO ODONTOLÓGICO A GÁS MAGNUS PRATA ANATÔMICO COR DO ESTOFAMENTO: A COMBINAR MARCA: DENTEMED FABRICANTE: DENTEMED PROCEDENCIA: NACIONAL RMS: DISPENSADO DE REGISTRO NA ANVISA (NÃO CONSIDERADO PRODUTO PARA SAÚDE CONFORME PARAGRAFO 2º ART. 2º- IV. DA RDC 260/02)	UND	02	R\$ 477,67	R\$ 955,34
04	BIOMBO PLUMBIFERO CURVO DE 1MM, CONSTRUIDO EM CHAPA DE AÇO TRATADO E PINTADO, COM VISOR DE VIDRO PLUMBIFERO TAMANHO 10X15CM, MONTADO SOBRE RODIZIOS, DIMENSÕES: LARGURA - 80 CM, ALTURA 180CM MODELO: 180X80 CM CURVO COM VISOR DE 01MM PB MARCA: BARBIERI FABRICANTE: J.C.BARBIERI E CIA LTDA PROCEDENCIA: NACIONAL RMS: DISPENSADO DE REGISTRO NA ANVISA (NÃO CONSIDERADO PRODUTO PARA SAÚDE CONFORME PARAGRAFO 2º ART. 2º- IV. DA RDC 260/02)	UND	01	R\$ 12.133,33	R\$ 12.133,33
05	COMPRESSOR ODONTOLÓGICO MODELO: PRIME AIR 40 MARCA: DENTEMED FABRICANTE: DENTEMED EQUIP. ODONT. NACIONAL PROCEDENCIA: NACIONAL RMS: DISPENSADO DE REGISTRO NA ANVISA (NÃO CONSIDERADO PRODUTO PARA SAÚDE CONFORME PARAGRAFO 2º ART. 2º- IV. DA RDC 260/02)	UND	01	R\$ 5.716,67	R\$ 5.716,67
06	DESTILADOR PRA AGUA MODELO: DESTILADORA 110V OU 220V MARCA: CRISTOFOLI	UND	01	R\$ 1.843,33	R\$ 1.843,33



	FABRICANTE: PROCEDENCIA RMS: DISPENSADO DE REGISTRO NA ANVISA (NÃO CONSIDERADO PRODUTO PARA SAÚDE CONFORME PARAGRAFO 2º ART. 2º- IV. DA RDC 260/02)	CRISTOFOLI IMPORTADO				
07	FOTOPOLIMERIZADOR MODELO: LED MARCA: FABRICANTE: PROCEDÊNCIA REGISTRO DA ANVISA: 80022409009	- KONDENTECH KONDENTECH NACIONAL	5	UND	01	R\$ 820,00 R\$ 810,00

VALOR TOTAL DO ITEM ..... R\$ 51.305,37  
(CINQUENTA E UM MIL TREZENTOS E CINCO REAIS E TRINTA E SETE CENTAVOS)

Declaramos que esta proposta tem validade conforme Edital, no prazo de 60 (SESSENTA) DIAS, contados da data de abertura da mesma, e que concordamos com todas as condições estabelecidas no Edital e seus respectivos Anexos.:

- Valor total da Proposta: R\$ 51.305,37 (CINQUENTA E UM MIL TREZENTOS E CINCO REAIS E TRINTA E SETE CENTAVOS)
- Prazo de Entrega: 10 (DEZ) DIAS - CONFORME EDITAL
- Prazo de validade da Proposta: 60 DIAS (SESSENTA DIAS ) - CONFORME EDITAL

Declaração de que nos preços ofertados estão incluídas todas as despesas incidentes sobre o fornecimento referentes a tributos, encargos sociais, trabalhistas, previdenciários, fiscais e comerciais, taxas, fretes, seguros, deslocamentos de pessoal, custos e demais despesas que possam incidir sobre a contratação, inclusive a margem de lucro.

Declaramos, para todos os fins de direito, que cumprimos plenamente os requisitos de habilitação e que nossa Proposta está em conformidade com as exigências do instrumento convocatório (edital).

Beio Horizonte, 13 de Dezembro de 2019.

LOTE 1  
LICITANTE 9



*[Handwritten mark]*

Proposta Cliente : 19456

Página: 1

Cliente: PREFEITURA MUNIC DE LAVRAS DA MANGABEIRA

Processo: PE 23 2019

ITEM	COD. PROD.	QTDE	UN.		VLR. UNITÁRIO	VALOR TOTAL
------	------------	------	-----	--	---------------	-------------

01	254174	10	UN	REF. FÁBRICA: 1.01.05089	2.254,67	22.546,70
----	--------	----	----	--------------------------	----------	-----------

AP ULTRASSOM JATO SONIC PRIME ANALOGICO BIVOLT ECEL  
EQUIPAMENTO DE ULTRASSOM E JATO DE BICARBONATO ANALOGICO COM  
MODERNO SISTEMA DE PROFILAXIA GABINETE CONSTRUÍDO EM PLÁSTICO  
RESISTENTE COMPOSTO POR CORPO BASE E TAMPA, PAINEL CONFECCIONADO EM  
POLICARBONATO AUTOADESIVO LOCALIZADO NA PARTE FRONTAL DO GABINETE  
QUE POSSUI AS FUNÇÕES E COMANDOS DO EQUIPAMENTO. PRESSURIZAÇÃO  
INTERNA DO AR E DA AGUA OCORRE NOS TERMINAIS DE ENTRADA E ATRAVÉS  
DAS VÁLVULAS SOLENOIDES O REGISTRO DE AGUA E AR PERMITE AJUSTE FINO.  
PECA DE MAO DO ULTRASSOM COM TRANSDUTOR MONTADO COM PASTILHAS  
CERÂMICAS PIEZOELETRICA FORNECE OSCILAÇÕES COM FREQUÊNCIAS ENTRE  
29KHZ A 32KHZ O CONTROLE DA POTENCIA E AJUSTÁVEL. A PECA DE MAO DO  
JATO DE BICARBONATO COM DIFUSOR CONCÊNTRICO QUE EFETUA A MISTURA DO  
AR AGUA E BICARBONATO A UM PEQUENA DISTANCIA DA PONTA. RESERVATÓRIO  
PARA BICARBONATO COM O RECIPIENTE REMOVÍVEL E FILTRO DE AR PARA  
DRENAGEM SEMI-AUTOMATICA. PEDAL DE COMANDO PARA ACIONAMENTO E AS  
CAPAS DA PECA DE MAO DO ULTRASSOM E JATO DE BICARBONATO REMOVÍVEL E  
AUTOCLAVAVEL. PRESSÃO ENTRADA DE AGUA 138 KPA A 276 KPA, PRESSÃO  
ENTRADA DE AR 483 KPA A 552 KPA BIVOLT 127V / 220V SELECIONAVEL  
DIMENSÕES COMP X LARG X ALT 245X205X155MM PESO LIQUIDO 3,55KG PESO  
BRUTO 4,35KG GARANTIA 12 MESES INCLUSO 3 INSERTOS 1 CHAVE PARA INSERTO 1  
FUSIVEL 1A  
M – SONIC PRIME F – ECEL P – NAC RMS 80366400010

VLR UNITARIO: DOIS MIL, DUZENTOS E CINQUENTA E QUATRO REAIS E SESENTA E SETE CENTAVOS

VLR TOTAL: VINTE E DOIS MIL, QUINHENTOS E QUARENTA E SEIS REAIS E SETENTA CENTAVOS

02	248271	10	UN	REF. FÁBRICA: P079	259,02	2.590,20
----	--------	----	----	--------------------	--------	----------

SELADORA 30CM SELABEM BIVOLT BIOTRON  
SELADORA DESIGN MODERNO E INOVADOR COM ALCA DE APOIO PARA SELAGEM  
COM PROTECAO TERMICA QUE EVITA ACIDENTES. APOS AQUECIDA, SELAMENTO  
INSTANTANEO EM 3 SEGUNDOS. CHASSI METALICO DE ACO COM TRATAMENTO  
ANTICORROSIVO E PINTURA EPOXI ELETROSTATICA CONFERINDO SEGURANCA A  
QUALIDADE E DURABILIDADE AO PRODUTO. AREA DE SELAGEM EM ACO  
INOXIDAVEL. AQUECIMENTO UNIFORME EM TODA A AREA DE SELAGEM.  
ACIONAMENTO ATRAVES DE CHAVE LIGA/DESLIGA COM ILUMINACAO. NAO  
NECESSITA MANUTENCOES. ESPECIFICACOES TECNICAS: ALIMENTACAO BIVOLT  
TEMPO DE PRE AQUECIMENTO MEDIA DE 7 MINUTOS TEMPO DE SELAGEM DEPOIS  
DE AQUECIDA 3 SEGUNDOS DIMENSOES DO PRODUTO 36X11X6 5 CM . POTENCIA  
50W AREA DE SELAGEM 30CMX14MM AREA SELADA 25CMX10MM. GARANTIA DE 1  
ANO.  
\*\*\*\*\*FAVOR INFORMAR VOLTAGEM NO EMPENHO\*\*\*\*\*  
M- SELABEM F- BIOTRON P-NAC RDC-185

VLR UNITARIO: DUZENTOS E CINQUENTA E NOVE REAIS E DOIS CENTAVOS

VLR TOTAL: DOIS MIL, QUINHENTOS E NOVENTA REAIS E VINTE CENTAVOS

03	254992	2	UN	REF. FÁBRICA:	755,28	1.510,56
----	--------	---	----	---------------	--------	----------

MOCHO A GAS BACK SYSTEM GG EQUIPAMENTOS  
MOCHO A GAS COM ASSENTO E ENCOSTO ANATOMICOS E ESTOFADOS REVESTIDO  
EM CURVIM SISTEMA DE ELEVACAO DO ASSENTO, ALTURA REGULAVEL COM

*[Handwritten mark]*

*[Handwritten mark]*

## Proposta Cliente : 19456



Pagina: 2

Cliente: PREFEITURA MUNIC DE LAVRAS DA MANGABEIRA

Processo: PE 23 2019

ITEM	COD. PROD.	QTDE	UN.		VLR. UNITÁRIO	VALOR TOTAL
				ALAVANCA LATERAL ENCOSTO COM REGULAGEM SISTEMA BACK SYSTEM ALTURA MINIMA 420MM ALTURA MAXIMA 540MM BASE GIRATORIA COM 05 RODIZIOS DUPLOS EM NYLON INJETADO PISTAO EM ACO INOX ESTRUTURA DOS PES METALICA REVESTIMENTO EM PVC M – BACK SYSTEM F – GG EQUIPAMENTOS P – NAC RDC 260		
				VLR UNITARIO: SETECENTOS E CINQUENTA E CINCO REAIS E VINTE E OITO CENTAVOS VLR TOTAL: UM MIL, QUINHENTOS E DEZ REAIS E CINQUENTA E SEIS CENTAVOS		
04	254781	1	UN	REF. FÁBRICA: IMM CV MAD CD BIOMBO 1MMPB CURVO 180X80CM C VISOR MAD CV HDX BIOMBO PLUMBIFERO CURVO COM VISOR ACABAMENTO MDF CONSTRUIDO COM ESTRUTURA EM ACO E REVESTIDO COM PINTURA EM EPOXI ELETROSTATICA. INSTALADO SOBRE 4 RODIZIOS GIRATORIOS DE ALTA RESISTENCIA E ACABAMENTO EM INOX ESPESSURA: IMM CHUMBO PINTURA: EPOXI ELETROESTATICA DIMENSAO: 180 X 80CM COM VISOR 10X15CM M – HDX F – HDX P – NAC	5.258,85	5.258,85
				VLR UNITARIO: CINCO MIL, DUZENTOS E CINQUENTA E OITO REAIS E OITENTA E CINCO CENTAVOS VLR TOTAL: CINCO MIL, DUZENTOS E CINQUENTA E OITO REAIS E OITENTA E CINCO CENTAVOS		
05	15302	1	UN	REF. FÁBRICA: 8975706092 COMPRESSOR ISENTO CD TOP 7 30L BIVOLT FIAC COMPRESSOR ISENTO DE OLEO, RESERVATORIO 30LT, VOLUME DE AR A SPIRADO 7,06PCM 200LTS/MIN, PRESSAO MAX. DE OPERACAO 120LBF/ POL, 1 CABECOTE, 1 ESTAGIO, NIVELDE RUÍDO 75DBA, PINTURA INT ERNA,REGULADOR DE PRESSAO,ACIONAMENTO DO MOTOR DIRETO DIMENSOES: 60X31X70CM PESO 28,5KG,COM VALVULA SEGURANCA GARANTIA 01 ANO POTENCIA 1,5CV, ROTACAO 1700RPM, PRTOTEOR ELETRICO, BIVOLT. M-CD TOP 7/30 F-FIAC P-NAC RMS:RDC 185	3.029,78	3.029,78
				VLR UNITARIO: TRÊS MIL, VINTE E NOVE REAIS E SETENTA E OITO CENTAVOS VLR TOTAL: TRÊS MIL, VINTE E NOVE REAIS E SETENTA E OITO CENTAVOS		
06	255582	1	UN	REF. FÁBRICA: DESTILADOR DE AGUA 127V BIOTRON DESTILADOR DE AGUA PURIFICA A AGUA, ELIMINANDO 99,9% DAS IMPUREZAS PRATICIDADE DE OBTER SOMENTE A QUANTIDADE DE AGUA NECESSARIA PARA DETERMINADOS PROCEDIMENTOS; LED INDICADOR DE FUNCIONAMENTO; PARTES INTERNAS DE ACO INOXIDAVEL GARANTINDO MELHOR RESISTENCIA E DURABILIDADE; SENSOR PARA DESLIGAMENTO AUTOMATICO QUANDO ACABAR A AGUA CAMARA; PORTATIL, DESIGN MODERNO E INOVADOR; CONFECCIONADO EM MATERIAL DE FACIL LIMPEZA; FILTRO DE CARVAO ATIVADO, PARA ELIMINAR OS TRACOS DE SABOR E ODOR; GARRAFA PLASTICA PARA COLETA DE AGUA. ALIMENTACAO: 220V OU 127V FREQUENCIA: 50/60 HZ POTENCIA: 750W PRODUCAO: 1000 ML/HORA CAPACIDADE MAXIMA: 4 LITROS TEMPERATURA: 160°C DIMENSOES DO PRODUTO: 230 X 230 X 390 MM (C X L X A) DIMENSOES DO PRODUTO EMBALADO: 285 X 260 X 470 MM (C X L X A) PESO DO PRODUTO EMBALADO: 4,400 KG GARANTIA: 1 ANO M – BIOTRON F – BIOTRON P – NAC RDC 260	844,72	844,72
				VLR UNITARIO: OITOCENTOS E QUARENTA E QUATRO REAIS E SETENTA E DOIS CENTAVOS VLR TOTAL: OITOCENTOS E QUARENTA E QUATRO REAIS E SETENTA E DOIS CENTAVOS		
07	251536	1	UN	REF. FÁBRICA: AP FOTOPOLIMERIZADOR NEW BLUESTAR SEM FIO MICRODONT APARELHO FOTOPOLIMERIZADOR NEW BLUESTAR S/ FIO 1500MW/MM2 DE POTENCIA, 3 MODOS DE OPERACAO (CONTINUO, PULSADO 1X1 SEG E RAMPA) PONTEIRA DE FIBRA ÓTICA 100% COERENTE E AUTOCLAVÁVEL FONTE DE ALIMENTAÇÃO FULLRANGE (110/220VAC @ 50A60HZ) BATERIA CAPACIDADE DE	573,12	573,12





Lote 1  
LICITANTE 10

PROPOSTA DE PREÇOS



A Prefeitura Municipal do LAVRAS DA MANGABEIRA - CE  
Att. Senhor(a) Pregoeiro(a)  
Referente Pregão Eletrônico nº 023/2019 - SRP

Data e Horário de Abertura: 16 de Dezembro de 2019 às 08hs15min  
Data e Horário dos Lances: 16 de Dezembro de 2019 às 10hs00min  
Critério de Julgamento: Menor Preço por Itém

Condições Gerais da Proposta:

- \* Prazo de Validade da Proposta: 60(sessenta) Dias
- \* Os Produtos terão garantia mínima de 12 (doze) meses.
- \* Prazo de Entrega : Conforme edital.
- \* Prazo para Pagamento: Conforme Edital

Informamos interia submissão às cláusulas e condições existentes no Edital e seus anexos como também aos ditames das Leis e Decretos que regem este

ITEM	DESCRIÇÃO	UNID.	QUANT.	MARCA	V. UNIT.	V. UNIT. P. EXTENSO	V. TOTAL	V. TOTAL. P. EXTENSO
1	APARELHO DE ULTRASSONOGRÁFIA ODONTOLÓGICO com jato de bicarbonato. - Sistema piezoelétrico; Peça de mão autoclavável e removível; Bivolt; Filtro de ar com drenagem automática; Controle independente de fluxos de água e pó.	Unid.	10	Scaler Jet	R\$ 2.595,04	dois mil, quinhentos e noventa e cinco reais e quatro centavos	R\$ 25.950,44	vinte e cinco mil, novecentos e cinquenta reais e quarenta e quatro centavos
2	SELADORA PARA PAPEL GRAU CIRÚRGICO. - De mesa com guilhotina; Material em aço carbono; Sistema para aquecimento com resistência blindada; Área de selagem de 35cm; Bivolt.	Unid.	10	Sela Tech	R\$ 1.599,88	um mil, quinhentos e noventa e nove reais e oitenta e oito centavos	R\$ 15.998,80	quinze mil, novecentos e noventa e oito reais e oitenta centavos
3	MÓDIO ODONTOLÓGICO GIRATÓRIO ESMALTADO - Assento e encosto em espuma poliuretano injetada com revestimento em courovin. Base tubular em aço de alta resistência pintado com tinta epoxi-pó e secagem em estufa de altas temperaturas, diâmetro de 3/4 x 12 MM, apoio triplo, pés com rodízios de duplo giro. Regulável em altura mínima; 460mm, altura máxima; 700mm. Com regulagem a gás.	Unid.	2	Tubomed	R\$ 693,58	seiscentos e noventa e três reais e cinquenta e oito centavos	R\$ 1.387,17	um mil, trezentos e oitenta e sete reais e dezessete centavos
4	BIOMBO PLUMBIFERO CURVO DE IMM - Construído em chapa de aço tratado e pintado, com visor de vidro plumbífero tamanho 10x15cm, montado sobre rodízios, dimensões; 1 largura 80cm, altura 180cm.	Unid.	1	Tubomed	R\$ 538,76	quinhentos e trinta e oito reais e setenta e seis centavos	R\$ 538,76	quinhentos e trinta e oito reais e setenta e seis centavos
5	COMPRESSOR ODONTOLÓGICO, totalmente isento de Óleo, com capacidade mínima de atendimento a 1 consultório, pressostato automático liga/desliga, reservatório mínimo de 40 litros, 220V, potência mínima de 2HP, tanque com pintura eletrostática interna e externa, protetor térmico no motor elétrico, regulador de pressão com manômetro, filtro de ar possui, garantia mínima de 12 meses.	Unid.	1	Dabi	R\$ 7.101,25	sete mil, cento e um reais e vinte e cinco centavos	R\$ 7.101,25	sete mil, cento e um reais e vinte e cinco centavos
6	DESTILADOR PRA AGUA, mínimo de 3,5 litros por hora, com desligamento, automático, 220v, garantia mínima de 1 ano.	Unid.	1	Aqua Tech	R\$ 1.414,18	um mil, quatrocentos e quatorze reais e dezoito centavos	R\$ 1.414,18	um mil, quatrocentos e quatorze reais e dezoito centavos
7	FOTOPOLIMERIZADOR de led com fio, modo de operação: rápida gradual e pulsante. Garantia mínima de 12 meses.	Unid.	1	Kondentech	R\$ 719,95	setecentos e dezenove reais e noventa e cinco centavos	R\$ 719,95	setecentos e dezenove reais e noventa e cinco centavos
<b>Valor Global da Proposta</b>							<b>R\$ 53.110,55</b>	
cinquenta e três mil, cento e dez reais e cinquenta e cinco centavos								

<b>VALOR TOTAL DA PROPOSTA:</b>	<b>R\$</b>	<b>53.110,55</b>
cinquenta e três mil, cento e dez reais e cinquenta e cinco centavos		

Fortaleza-Ce., 16 de Dezembro de 2019

Atenciosamente;

*[Handwritten signature]*

*[Handwritten mark]*

*[Handwritten mark]*



**A Pregoeira do Município de LAVRAS DA MANGABEIRA - CE**  
**Referente PREGÃO ELETRONICO Nº 023/2019 - SRP**  
**DATA E HORA DA ABERTURA: 16/12/2019 às 08h15hs**  
**DATA E HORA DA DISPUTA: 16/12/2019 às 10h00min**

### DECLARAÇÕES

Declara condição prévia ao exame da documentação de habilitação do licitante detentor da proposta classificada em primeiro lugar, a Pregoeira verificará o eventual descumprimento das condições de participação, através dos seguintes procedimentos:

Declara que o proponente cumpre plenamente os requisitos de habilitação e que sua proposta de preços está em conformidade com as exigências do instrumento convocatório;

Verificação da existência de sanção que impeça a participação neste Pregão Eletrônico, ou a futura contratação, mediante a consulta dos cadastros em epigrafe no edital.

(1) que dá ciência de que cumpre plenamente os requisitos de habilitação constantes do instrumento convocatório; (2) que tem pleno conhecimento de todos os parâmetros e elementos do Edital e dos produtos a serem ofertados no presente certame licitatório; e (3) que sua proposta atende integralmente aos requisitos constantes neste edital;

Que atenderemos as exigências do edital no que se refere à habilitação jurídica, qualificação técnica e econômico-financeira, e que está regular perante a Fazenda Nacional, a Seguridade Social, FGTS E CNDT;

Que temos pleno conhecimento e concordamos com todos os termos e exigências constantes nas cláusulas do referido edital;

Que nos submetemos e estamos de pleno acordo com todos os termos e condições previstas no instrumento convocatório;

Que em cumprimento ao estabelecido na Lei nº 9.854, de 27/10/199, publicada do DOU de 28/10/199, e ao inciso XXXIII, do artigo 7º, da Constituição Federal, não possui em seu quadro de pessoal empregado menor de 18 (dezoito) anos em trabalho noturno, perigoso ou insalubre, e de 16 (dezesseis) anos em qualquer trabalho, salvo na condição de aprendiz, a partir de 14 (quatorze) anos;

Que não fomos declarados inidôneos para licitar ou contratar com a Administração Pública, nos termos do inciso IV do art. 87 da Lei nº 8.666/93 e que inexistem qualquer fato superveniente impeditivo de nossa habilitação para participar no presente certame licitatório, bem assim que ficamos cientes da obrigatoriedade de declarar ocorrências posteriores, nos termos do art. 32, §2º, da Lei nº 8.666/93;

Que temos pleno conhecimento, aceitação e cumprimos todas as obrigações, parâmetros e elementos dos produtos a serem ofertado no presente certame licitatório e que nossa proposta atende integralmente aos requisitos constantes neste edital;

Que nos valores ofertados estão incluídas todas as despesas incidentes sobre o fornecimento dos bens, referente a tributos, encargos sociais trabalhistas, previdenciários, fiscais e comerciais, taxas, fretes, seguros, deslocamentos de pessoal, custos e demais despesas que possam incidir sobre a construção, inclusive a margem do lucro e demais ônus à execução do objeto desta licitação.

Assumimos o compromisso de bem e fielmente entregar os produtos, objeto desta licitação, caso sejamos vencedores, incluindo quanto à forma e prazo de fornecimento dos produtos.

Validade da Proposta: 60(sessenta) dias, – Prazo de Entrega: de acordo com o edital, ou seja, entregar os produtos no prazo máximo de 30(trinta) dias após o recebimento da Ordem de Compra – Forma de Pagamento: de acordo com o edital.

Pelo que, por ser a expressão da verdade, firma o presente, sob as penas da Lei.

Fortaleza (CE), 16 de Dezembro de 2019.

Atenciosamente;

LOCAL, 09 DE DEZEMBRO DE 2019.

À  
PREFEITURA MUNICIPAL DE MANGABEIRA  
Secretaria de Saúde  
Comissão Permanente de Licitação

LOTE 1

LICITANTE 11



OBJETO: AQUISIÇÕES DE EQUIPAMENTOS ODONTOLÓGICOS, DESTINADOS AO ATENDIMENTO DA SECRETARIA DE SAÚDE DO MUNICÍPIO DE LAVRAS DA MANGABEIRA-CE.

REF. PREGÃO ELETRÔNICO Nº 023.2019

ABERTURA: 16 / 12 / 2019 ÀS 08: 15 H

ITEM	DESCRIÇÃO	MARCA	QTDE.	UNID.	PROPOSTA ELETRÔNICA	
					UNIT. (R\$)	TOTAL (R\$)
1	APARELHO DE ULTRASSONOGRRAFIA ECEL ODONTOLÓGICO		10	UND	3.302,00	33.020,00
2	SELADORA PARA PAPEL GRAU CIRÚRGICO	SISPACK	10	UND	576,77	5.767,70
3	MOCHO ODONTOLÓGICO GIRATÓRIO J. FLEX ESMALTADO COM ASSENTO E ENCOSTO ESTOFADO EM ESPUMA POLUIRETANO INJETADA COM REVESTIMENTO EM COURVIM. BASE TUBULAR EM AÇO DE ALTA RESISTENCIA PINTADO COM TINTA EPOXI-PÓ E SECAGEM EM ESTUFA DE ALTAS TEMPERATURAS, DIAMETRO DE 3/4" X 12 MM, APOIO TRIPLO, PÉS COM RODIZIOS DE DUPLO GIRO. REGULÁVEL EM ALTURA ATRAVÉS DE MOVIMENTO GIRATÓRIO DO ASSENTO, ALTURA MINIMA: 460 MM, ALTURA MÁXIMA: 700 MM. COM REGULAGEM A GAS.		2	UND	620,97	1.241,94
4	BIOMBO PLUMBIFERO CURVO DE 1MM, ODONTOLO 1 CONSTRUÍDO EM CHAPA DE AÇO TRATADO E GIC PINTADO, COM VISOR DE VIDRO PLUMBIFERO TAMANHO 10X15CM, MONTADO SOBRE RODIZIOS, DIMENSÕES: LARGURA - 80 CM, ALTURA :180CM		1	UND	15.773,33	15.773,33
5	COMPRESSOR ODONTOLÓGICO	MOTOMIL	1	UND	7.431,67	7.431,67
6	DESTILADOR PRA AGUA	QUIMIS	1	UND	2.396,33	2.396,33
7	FOTOPOLIMERIZADOR	ECEL	1	UND	1.066,00	1.066,00

66.696,97

sessenta e seis mil, seiscentos e noventa e seis reais e noventa e sete centavos

VALOR GLOBAL DA PROPOSTA.....: R\$	66.696,97
sessenta e seis mil, seiscentos e noventa e seis reais e noventa e sete centavos	

PRAZO DE VALIDADE DA PROPOSTA: 60 (sessenta) dias, contados a partir da data da sessão publica do



**PRAZO DE ENTREGA:** 10 (dez) dias, a contar da expedição da ORDEM DE COMPRA pela administração, no local determinado na ORDEM DE COMPRA.

**PRAZO DE GARANTIA/VALIDADE DOS MATERIAIS:** 12 (DOZE) MESES, Conforme edital

Declaramos que, nos valores apresentados acima, estão inclusos todos os tributos, encargos trabalhistas, previdenciários, fiscais e comerciais, taxas, fretes, seguros, deslocamentos de pessoal, custos e demais despesas que possam incidir sobre o fornecimento/ execução licitado, inclusive a margem de lucro.

Declaramos que, nos preços ofertados estão incluídas todas as despesas incidentes sobre o fornecimento referentes a tributos, encargos sociais, trabalhistas, previdenciários, fiscais e comerciais, taxas, fretes, seguros, deslocamentos de pessoal, custos e demais despesas que possam incidir sobre a contratação, inclusive a margem de lucro.

Declaramos que, nos preços ofertados estão incluídas todas as despesas incidentes sobre o fornecimento referentes a tributos, encargos sociais e demais ônus diretos e indiretos que incidam sobre a execução do objeto desta licitação.

Declaramos, para todos os fins de direito, que cumprimos plenamente os requisitos de habilitação e que nossa proposta está em conformidade com as exigências do instrumento convocatório (edital).

Declaramos o pleno conhecimento e atendimento às exigências de habilitação previstas neste edital. (artigo 21, § 2º, do Decreto nº 5450/2005).

Declaramos ainda que respondemos por todos os prejuízos, perdas e danos que venham a ocorrer referentes ao transporte e fornecimento dos produtos, caso venha a ser contratado.

Declaramos total concordância com os termos deste edital e seus anexos.

*[Handwritten signatures and initials]*

LOTE 2  
LICITANTE 1

AO PREGOEIRO DA PREFEITURA DE LAVRAS DA MANGABEIRA-CE  
PREFEITURA MUNICIPAL DE LAVRAS DA MANGABEIRA-CE  
GOVERNO MUNICIPAL DE LAVRAS DA MANGABEIRA  
ORGÃO GERENCIADOR: SECRETARIA DE SAÚDE  
MODALIDADE: PREGÃO ELETRÔNICO PARA REGISTRO DE PREÇOS

Número do Pregão: 023/2019SRP  
Objeto: SELEÇÃO DA MELHOR PROPOSTA PARA O REGISTRO DE PREÇOS VISANDO FUTURAS E EVENTUAIS AQUISIÇÕES DE EQUIPAMENTOS ODONTOLÓGICOS, DESTINADOS AO ATENDIMENTO DA SECRETARIA DE SAÚDE DO MUNICÍPIO DE LAVRAS DA MANGABEIRA-CE, conforme especificações no termo de referência, constante dos Anexos do Edital.

Item	Especificação	Marca	Unid.	Qtde.	Valor Unit	Valor Total	Valor Unit p/ extenso
2	SELADORA PARA PAPEL GRAU CIRÚRGICO	AGIR	UNIDADE	10	RS 443,67	RS 4.436,70	quatrocentos e quarenta e três reais e sessenta e sete centavos
Valor Total						RS 4.436,70	

Valor Total da Proposta: ..... RS 4.436,70  
quatro mil, quatrocentos e trinta e seis reais e setenta centavos

Prazo de Entrega: conforme os termos do edital  
Prazo de Validade da proposta: 60 (sessenta) dias

Declaração de que nos preços ofertados estão incluídas todas as despesas incidentes sobre o fornecimento referentes a tributos, encargos sociais, trabalhistas, previdenciários, fiscais e comerciais, taxas, fretes, seguros, deslocamentos de pessoal, custos e demais despesas que possam incidir sobre a contratação, inclusive a margem de lucro.

Declaramos, para todos os fins de direito, que cumprimos plenamente os requisitos de habilitação e que nossa Proposta está em conformidade com as exigências do instrumento convocatório (edital).

Declaramos de que nos preços ofertados estão incluídas todas as despesas incidentes sobre o fornecimento dos bens, referente a tributos, encargos sociais trabalhistas, previdenciários, fiscais e comerciais, taxas, fretes, seguros, deslocamentos de pessoal, custos e demais ônus atinentes à execução do objeto desta licitação.



Declaramos que, cumpriremos plenamente os requisitos de habilitação e que nossa Proposta de Preços está em conformidade com as exigências do instrumento convocatório (edital).

Declaramos que, nos preços já estão incluídas as remunerações, os encargos sociais, tributários, trabalhistas, previdenciários, fiscais e comerciais, taxas, fretes, seguros, deslocamentos de pessoal, custos e demais despesas que possam incidir sobre a contratação, inclusive a margem de lucro, não cabendo nenhum outro ônus que não o valor estipulado na referida Proposta de Preços;

**DATA: 16 DE DEZEMBRO DE 2019**

*[Handwritten signatures]*



LOTE 2  
LICITANTE 2



Protect Seal Basic 31cm

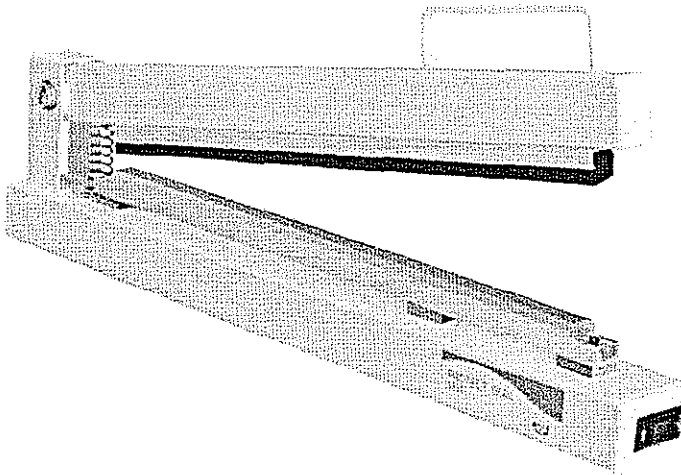

Descrição

Para selar papel grau cirúrgico.

Características

Seladora de mesa.  
Possui acionamento manual.  
Confeccionado em aço carbono, aumentando a durabilidade do produto.  
Sistema para aquecimento com resistência blindada.  
Pintura epóxi eletrostática na cor branca.  
Área para selagem: 31cm.  
Largura para selagem: 13mm.  
Bivolt (127/220 V) automático.

LOTE 2  
LICITANTE 3



AO PREGOEIRO DA PREFEITURA DE LAVRAS DA MANGABEIRA

PROPOSTA

Modalidade e Número do Pregão: Pregão Eletrônico nº 023/2019SRP

Objeto: SELEÇÃO DE MELHOR PROPOSTA PARA O REGISTRO DE PREÇOS VISANDO IÉUTURAS E EVENTUAIS AQUISIÇÕES DE EQUIPAMENTOS ODONTOLÓGICOS, DESTINADOS AO ATENDIMENTO DA SECRETARIA DE SAÚDE DO MUNICIPIO DE LAVRAS DA MANGABEIRA-CE, conforme especificações do termo de referência, constante dos Anexos do Edital.

ITEM	ESPECIFICAÇÃO	MARCA	UNID	QTDE	VALOR UNIT.	VALOR TOTAL
01	APARELHO DE ULTRASSONOGRRAFIA ODONTOLÓGICO	KONDENTEK	UNIDADE	10	R\$ 2.540,00 (dois mil quinhentos e quarenta reais)	R\$ 25.400,00 (vinte e cinco mil e quatrocentos reais)
02	SELADORA PARA PAPEL GRAU CIRÚRGICO.	AGIR	UNIDADE	10	R\$ 443,00 (quatrocentos e quarenta e três reais)	R\$ 4.430,00 (quatro mil quatrocentos e trinta reais)
03	MOCHO ODONTOLÓGICO GIRATÓRIO ESMALTADO COM ASSENTO E ENCOSTO ESTOFADO EM ESPUMA POLUIRETANO INJETADA COM REVESTIMENTO EM COURVIM. BASE TUBULAR EM AÇO DE ALTA RESISTENCIA PINTADO COM TINTA EPOXI-PÓ E SECAGEM EM ESTUFA DE ALTAS TEMPERATURAS, DIAMETRO DE 3/4" X 12 MM, APOIO TRIPLO, PÉS COM RODIZIOS DE DUPLO GIRO. REGULÁVEL EM ALTURA ATRAVÉS DE MOVIMENTO GIRATÓRIO DO ASSENTO, ALTURA MÍNIMA: 460 MM, ALTURA MÁXIMA: 700 MM. COM REGULAGEM A GÁS.	QUALITY	UNIDADE	2	R\$ 477,00 (quatrocentos e setenta e sete reais)	R\$ 954,00 (novecentos e cinquenta e quatro reais)
04	BIOMBO PLUMBIFERO CURVO DE 1MM, CONSTRUIDO EM CHAPA DE AÇO TRATADO E PINTADO, COM VISOR DE VIDRO PLUMBIFERO TAMANHO 10X15CM, MONTADO SOBRE RODIZIOS, DIMENSÕES: LARGURA - 80 CM, ALTURA I 180CM	KONEX	UNIDADE	1	R\$ 12.133,00 (doze mil cento e trinta e três reais)	R\$ 12.133,00 (doze mil cento e trinta e três reais)
05	COMPRESSOR ODONTOLÓGICO	SCHUSTER	UNIDADE	1	R\$ 5.716,00 (cinco mil setecentos e dezesseis reais)	R\$ 5.716,00 (cinco mil setecentos e dezesseis reais)
06	DESTILADOR PRA AGUA	CRISTOFOLI	UNIDADE	1	R\$ 1.843,00 (um mil oitocentos e quarenta e três reais)	R\$ 1.843,00 (um mil oitocentos e quarenta e três reais)

*(Handwritten signatures and marks)*





07	FOTOPOLIMERIZADOR	KONDEN TEK	UNIDADE	1	R\$ 820,00 (oitocentos e vinte reais)	R\$ 820,00 (oitocentos e vinte reais)
----	-------------------	------------	---------	---	--	--

<b>Valor Total do lote: R\$ 51.296,00 (CINQUENTA E UM MIL DUZENTOS E NOVENTA E SEIS REAIS)</b>
<b>Prazo de Entrega: Conforme os termos do Edital.</b>
<b>Prazo de Validade da Proposta: 60 (sessenta) dias.</b>
<b>Declaramos que nos preços ofertados estão incluídas todas as despesas incidentes sobre o fornecimento referentes a tributos, encargos sociais, trabalhistas, previdenciários, fiscais e comerciais, taxas, fretes, seguros, deslocamento de pessoal, custos e demais despesas que possam incidir sobre a contratação, inclusive a margem de lucro.</b>
<b>Declaramos, para todos os fins de direito, que cumprimos plenamente os requisitos de habilitação e que nossa proposta de preços está em conformidade com as exigências do instrumento convocatório (edital).</b>
<b>Data: 05/12/2019</b>

*[Handwritten signatures and initials]*

LOTE 2  
LICITANTE 4



NOME DO ORGÃO/MUNICÍPIO: PREFEITURA MUNICIPAL DE LAVRAS DA MANGABEIRA	SETOR DE LICITAÇÃO
Nº DO PREGÃO: 023/2019 SRP	PREGÃO: ELETRÔNICA

ATRAVÉS DO PRESENTE DECLARAMOS INTEIRA SUBMISSÃO AOS DITAMES LEI Nº 10.520, DE 17 DE JULHO DE 2002, SUBSIDIADA PELA LEI Nº 8.666/93 E SUAS POSTERIORES ALTERAÇÕES E, AS CLAUSULAS E CONDIÇÕES PREVISTAS NESTE PREGÃO.

DECLARAMOS QUE, NOS PREÇOS APRESENTADOS, BEM COMO NOS LANCES, ESTÃO INCLUIDOS TODOS OS CUSTOS E DESPESAS DE IMPOSTOS, TAXAS, ENTRE OUTROS.

DECLARAMOS AINDA QUE, CUMPRO PLENAMENTE OS REQUISITOS DE HABILITAÇÃO E QUE A CARTA PROPOSTA ESTÁ EM CONFORMIDADE COM AS EXIGÊNCIAS DO INSTRUMENTO CONVOCATÓRIO (EDITAL).

OBJETO: REGISTRO DE PREÇO VISANDO FUTURAS E EVENTUAIS AQUISIÇÕES DE EQUIPAMENTOS ODONTOLÓGICOS, DESTINADOS AO ATENDIMENTO DA SECRETARIA DE SAÚDE DO MUNICÍPIO DE LAVRAS DA MANGABEIRA/CE.

ITEM	ESPECIFICAÇÃO	UND	QUANT	MARCA	VL UNIT	VL TOTAL
1	APARELHO DE ULTRASSONOGRAFIA ODONTOLÓGICO	UND	10	KONDERTECH	R\$ 2.540,00	R\$ 25.400,00
2	SELADORA PARA PEPEL GRAU CIRÚRGICO	UND	10	ZI	R\$ 443,67	R\$ 4.436,70
3	MOCHO ODONTOLÓGICO GIRATÓRIO ESMALTADO COM ASSENTO E ENCOSTO ESTOFADO EM ESPUMA POLIURETANO INJETADA COM REVESTIMENTO EM COURVIM. BASE TUBULAR EM AÇO DE ALTA RESISTÊNCIA PINTADO COM TINTA EPOXI-PÓ E SECAGEM EM ESTUFA DE ALTAS TEMPERATURAS, DIÂMETRO DE 3/4" X 12 MM, APOIO TRIPLO, PRÉS COM RODÍZIOS DE DUPLO GIRO. REGULÁVEL EM ALTURA ATRAVÉS DE MOVIMENTO GIRATÓRIO DO ASSENTO, ALTURA MÍNIMA: 460 MM, ALTURA MÁXIMA: 700 MM. COM REGULAGEM A GÁS.	UND	2	J.FLEX	R\$ 477,67	R\$ 955,34
4	BIOMO PLUMBIFERO CURVO DE 1MM, CONSTRUÍDO EM CHAPA DE AÇO TRATADO E PINTADO, COM VISOR DE VIDRO PLUMBIFERO TAMANHO 10x15CM, MONTADO SOBRE RODÍZIOS, DIMENSÕES: LARGURA - 80 CM, ALTURA: 180 CM	UND	1	LGA	R\$ 12.133,33	R\$ 12.133,33
5	COMPRESSOR ODONTOLÓGICO	UND	1	BIOTRON	R\$ 5.716,67	R\$ 5.716,67
6	DESTILADOR PRA ÁGUA	UND	1	CRISTOFOL	R\$ 1.843,33	R\$ 1.843,33
7	FOTOPOLIMERIZADOR	UND	1	KONDERTECH	R\$ 820,00	R\$ 820,00
VL TOTAL DA PROPOSTA					R\$ 51.305,37	
#NOME?						

PRAZO DE ENTREGA: 10 (DEZ) DIAS  
VALIDADE DA PROPOSTA: 60 (SESSENTA) DIAS.

ITAINGA/CE, 16 DE DEZEMBRO DE 2019.

LOTE 2  
LICITANTE 5



AO PREGOEIRO DA PREFEITURA MUNICIPAL DE LAVRAS DA MANGABEIRA  
PREGÃO ELETRÔNICO Nº 023/2019 SRP

OBJETO: SELEÇÃO DE MELHOR PROPOSTA PARA O REGISTRO DE PREÇOS VISANDO FUTURAS E EVENTUAIS AQUISIÇÕES DE EQUIPAMENTOS ODONTOLÓGICOS, DESTINADOS AO ATENDIMENTO DA SECRETARIA DE SAÚDE DO MUNICÍPIO DE LAVRAS DA MANGABEIRA-CE.

CARTA PROPOSTA

LOTE	ESPECIFICAÇÃO	UND.	QTD	MARCA	R\$ UNIT	R\$ TOTAL
1	PAPELHO DE ULTRASSONOGRAFIA ODONTOLÓGICO	UND.	10	D700 ALLIAGE	2.540,00	25.400,00
2	ZELADORA PARA PAPEL GRAU CIRURGICO	UND.	10	VH	443,70	4.436,70
3	MACHO ODONTOLÓGICO GIRATORIO ESMALTADO COM ASSENTO E ENCOSTO ESTOFADO EM ESPUMA POLIURETANO INJETADA COM REVESTIMENTO EM COURVIM. BASE TUBULAR EM AÇO DE ALTA RESISTENCIA PINTADO COM TINTA EPOXI-PÓ E SECAGEM EM ESTUFA DE ALTA TEMPERATURAS, DIAMETRO DE 3/4" X 12MM, APOIO TRIPLO, PÉS COM POSIÇÕES DE DUPLO GIRO, REGULÁVEL EM ALTURA ATRAVES DE MOVIMENTO GIRATORIO DO ASSENTO, ALTURA MINIMA: 460MM, ALTURA MAXIMA:700MM, COM REGULAGEM A GAS.	UND.	2	D700 ALLIAGE	456,13	596,26
4	BIGORNO PLUMBIFERO CURVO DE 1MM, CONSTRUÍDO EM CHAPA DE AÇO TRATADO E PINTADO, COM VISOR DE VIDRO PLUMBIFERO TAMANHO 10X15CM, MONTADO SOBRE RODÍZIOS, DIMENSÕES: LARGURA - 80 CM, ALTURA 1 180CM	UND.	1	KONEX	12.926,40	12.926,40
5	COMPRESSOR ODONTOLÓGICO	UND.	1	D700 ALLIAGE	5.716,67	5.716,67
6	DESTILADOR FRA AGUA	UND.	1	D700 ALLIAGE	1.843,33	1.843,33
7	FOTOPOLIMERIZADOR	UND.	1	KONDENTECH	820,00	820,00
Valor Global da Carta Proposta R\$						52.139,36
CINQUENTA E DOIS MIL, CEMTO E TRINTA E NOVE REAIS E TRINTA E SEIS CENTAVOS						

Prazo de Entrega: 10 (dez) dias.

Prazo de Validade da Proposta: 60 (SESENTA) DIAS.

Declaramos que nos preços ofertados estão incluídas todas as despesas incidentes sobre o fornecimento referentes a tributos, encargos sociais, trabalhistas, previdenciários, fiscais e comerciais, taxas, fretes, seguros, deslocamentos de pessoal, custos e demais despesas que possam incidir sobre a contratação, inclusive a margem de lucro.

Declaramos, para todos os fins de direito, que cumprimos plenamente os requisitos de habilitação e que nossa Proposta está em conformidade com as exigências do instrumento convocatório (edital).

*[Handwritten signatures and initials]*

LOTE 2  
LICITANÇAS 6



A  
PREFEITURA MUNICIPAL DE LAVRAS DA MANGABEIRA

PREGÃO ELETRÔNICO N° 023/2019-SRP

OBJETO: REGISTRO DE PREÇOS VISANDO FUTURAS E EVENTUAIS AQUISIÇÕES DE EQUIPAMENTOS ODONTOLÓGICOS, DESTINADOS AO ATENDIMENTO DA SECRETARIA DE SAÚDE DO MUNICÍPIO DE LAVRAS DA MANGABEIRA-CE

ITEM	ESPECIFICAÇÃO	UNID	QUANT.	MARCA	VALOR UNIT.	VALOR TOTAL
1	APARELHO DE ULTRASSONOGRAFIA ODONTOLÓGICO	UNID	10	ALT	R\$ 3.750,00	R\$ 37.500,00
2	SELADORA PARA PAPEL GRAU CIRÚRGICO	UNID	10	M SELP	R\$ 567,00	R\$ 5.670,00
3	MOCHO ODONTOLÓGICO GIRATÓRIO ESMALTADO COM ASSENTO E ENCOSTO ESTOFADO EM ESPUMA POLIURETANO INJETADA COM REVESTIMENTO EM COURVIM. BASE TUBULAR EM AÇO DE ALTA RESISTENCIA PINTADO COM TINTA EPOXI-PÓ E SECAGEM EM ESTUFA DE ALTAS TEMPERATURAS, DIAMETRO DE 3/4" X 12 MM, APOIO TRIPLO, PÉS COM RODÍZIOS DE DUPLO GIRO. REGULÁVEL EM ALTURA. ATRAVÉS DE MOVIMENTO GIRATÓRIO DO ASSENTO, ALTURA MÍNIMA: 460 MM, ALTURA MÁXIMA: 700 MM. COM REGULAGEM A GÁS.	UNID	2	IFLEX	R\$ 807,00	R\$ 1.614,00
4	BIOMBO PLUMBIFERO CURVO DE 1MM, CONSTRUÍDO EM CHAPA DE AÇO TRATADO E PINTADO, COM VISOR DE VIDRO PLUMBIFERO TAMANHO 10X15CM, MONTADO SOBRE RODÍZIOS, DIMENSÕES: LARGURA - 80 CM, ALTURA : 180CM	UNID	1	N MARTINS	R\$ 8.694,39	R\$ 8.694,39
5	COMPRESSOR ODONTOLÓGICO	UNID	1	FIAC	R\$ 4.767,00	R\$ 4.767,00
6	DESTILADOR PRA AGUA	UNID	1	CRISTOFOLI	R\$ 1.887,00	R\$ 1.887,00
7	FOTOPOLIMERIZADOR	UNID	1	SCHUSTER	R\$ 1.140,00	R\$ 1.140,00
						R\$ 61.272,39

VALOR TOTAL DA PROPOSTA	R\$	61.272,39
sessenta e um mil, duzentos e setenta e dois reais e trinta e nove centavos		

VALIDADE DA PROPOSTA: 60 (SESSENTA) DIAS

PRAZO DE ENTREGA: CONFORME EDITAL

DECLARAMOS, PARA TODOS OS FINS DE DIREITO, QUE NOS PREÇOS OFERTADOS ESTÃO INCLUIDAS TODAS AS DESPESAS INCIDENTES SOBRE O FORNECIMENTO DOS BENS, REFERENTES A TRIBUTOS, ENCARGOS SOCIAIS TRABALHISTAS, PREVIDENCIÁRIOS, FISCAIS E COMERCIAIS, TAXAS, FRETES, SEGUROS, DESLOCAMENTOS DE PESSOAL, CUSTOS E DEMAIS DESPESAS QUE POSSAM INCIDIR SOBRE A CONTRATAÇÃO, INCLUSIVE A MARGEM DE LUCRO E DEMAIS ÔNUS ATINENTES À EXECUÇÃO DO OBJETO DESTA LICITAÇÃO.

DECLARAMOS, PARA TODOS OS FINS DE DIREITO, QUE CUMPRIMOS PLENAMENTE OS REQUISITOS DE HABILITAÇÃO E QUE NOSSA PROPOSTA DE PREÇO ESTÁ EM CONFORMIDADE COM AS EXIGÊNCIAS DO INSTRUMENTO CONVOCATÓRIO (EDITAL).

FORTALEZA, 16 DE DEZEMBRO DE 2019.

LOTE 2 - LICITANTE 7

PREGÃO ELETRÔNICO Nº 023/2019

AO PREGOEIRO DA PREFEITURA DE LAVRAS DA MANGABEIRA



Item	Descrição	Unid.	Qtde	Valor Unitário	Valor Total
01	APARELHO DE ULTRASSONOGRRAFIA ODONTOLÓGICO MODELO: ULTRASSOM MAGNUS MARCA: DENTEMED FABRICANTE: DENTEMED EQUIP. ODONT. PROCEDENCIA NACIONAL REGISTRO DA ANVISA: 80349600008	UND	10	R\$ 2.540,00	R\$ 25.400,00
02	SELADORA PARA PAPEL GRAU CIRÚRGICO MODELO: SELABEM MARCA: BIOTRON FABRICANTE: BIOTRON PROCEDÊNCIA NACIONAL RMS: DISPENSADO DE REGISTRO NA ANVISA (NÃO CONSIDERADO PRODUTO PARA SAÚDE CONFORME PARAGRAFO 2º ART. 2º- IV. DA RDC 260/02)	UND	10	R\$ 443,67	R\$ 4.436,70
03	MOCHO ODONTOLÓGICO GIRATÓRIO ESMALTADO REVESTIMENTO EM COURVIM. BASE TUBULAR EM AÇO DE ALTA RESISTENCIA PINTADO COM TINTA APOPIO TRIPLO, PÉS COM RODIZIOS DE DUPLO MOVIMENTO GIRATÓRIO DO ASSENTO, ALTURA MÍNIMA: 460 MM, ALTURA MÁXIMA: 700 MM. COM REGULAGEM A GAS. "Produto Fabricado Conforme ABNT NBR ISO 7493 e Resolução RDC 16 de 28/03/2013 (ANVISA), Regulamento Técnico de Boas Práticas de Fabricação de Produtos Médicos, Sistema de Gestão ISO 9.001/2008 e ISO 13.485/2004". MODELO: MOCHO ODONTOLÓGICO A GÁS MAGNUS PRATA ANATÔMICO COR DO ESTOFAMENTO: A COMBINAR MARCA: DENTEMED FABRICANTE: DENTEMED PROCEDENCIA NACIONAL RMS: DISPENSADO DE REGISTRO NA ANVISA (NÃO CONSIDERADO PRODUTO PARA SAÚDE CONFORME PARAGRAFO 2º ART. 2º- IV. DA RDC 260/02)	UND	02	R\$ 477,67	R\$ 955,34
04	BIOMBO PLUMBIFERO CURVO DE 1MM, CONSTRUÍDO EM CHAPA DE AÇO TRATADO E PINTADO, COM VISOR DE VIDRO PLUMBIFERO TAMANHO 10X15CM, MONTADO SOBRE RODIZIOS, DIMENSÕES: LARGURA - 80 CM, ALTURA 180CM MODELO: 180X80 CM CURVO COM VISOR DE 01MM PB MARCA: BARBIERI FABRICANTE: J.C.BARBIERI E CIA LTDA PROCEDENCIA NACIONAL RMS: DISPENSADO DE REGISTRO NA ANVISA (NÃO CONSIDERADO PRODUTO PARA SAÚDE CONFORME PARAGRAFO 2º ART. 2º- IV. DA RDC 260/02)	UND	01	R\$ 12.133,33	R\$ 12.133,33
05	COMPRESSOR ODONTOLÓGICO MODELO: PRIME AIR 40 MARCA: DENTEMED FABRICANTE: DENTEMED EQUIP. ODONT. PROCEDENCIA NACIONAL RMS: DISPENSADO DE REGISTRO NA ANVISA (NÃO CONSIDERADO PRODUTO PARA SAÚDE CONFORME PARAGRAFO 2º ART. 2º- IV. DA RDC 260/02)	UND	01	R\$ 5.716,67	R\$ 5.716,67
06	DESTILADOR PRA AGUA MODELO: DESTILADORA 110V OU 220V MARCA: CRISTOFOLI	UND	01	R\$ 1.843,33	R\$ 1.843,33

*(Handwritten marks and signatures)*



	FABRICANTE: CRISTOFOLI PROCEDENCIA IMPORTADO RMS: DISPENSADO DE REGISTRO NA ANVISA (NÃO CONSIDERADO PRODUTO PARA SAÚDE CONFORME PARAGRAFO 2º ART. 2º- IV. DA RDC 260/02)					
07	FOTOPOLIMERIZADOR MODELO: LED - 5 MARCA: KONDETECH FABRICANTE: KONDETECH PROCEDÊNCIA NACIONAL REGISTRO DA ANVISA: 80022409009	UND	01	R\$ 820,00	R\$ 810,00	

VALOR TOTAL DO ITEM ..... R\$ 51.305,37  
(CINQUENTA E UM MIL TREZENTOS E CINCO REAIS E TRINTA E SETE CENTAVOS)

Declaramos que esta proposta tem validade conforme Edital, no prazo de 60 (SESSENTA) DIAS, contados da data de abertura da mesma, e que concordamos com todas as condições estabelecidas no Edital e seus respectivos Anexos.:

- Valor total da Proposta: R\$ 51.305,37 (CINQUENTA E UM MIL TREZENTOS E CINCO REAIS E TRINTA E SETE CENTAVOS)
- Prazo de Entrega: 10 (DEZ) DIAS - CONFORME EDITAL
- Prazo de validade da Proposta: 60 DIAS (SESSENTA DIAS) - CONFORME EDITAL

Declaração de que nos preços ofertados estão incluídas todas as despesas incidentes sobre o fornecimento referentes a tributos, encargos sociais, trabalhistas, previdenciários, fiscais e comerciais, taxas, fretes, seguros, deslocamentos de pessoal, custos e demais despesas que possam incidir sobre a contratação, inclusive a margem de lucro.

Declaramos, para todos os fins de direito, que cumprimos plenamente os requisitos de habilitação e que nossa Proposta está em conformidade com as exigências do instrumento convocatório (edital).

Belo Horizonte, 13 de Dezembro de 2019.





LOTE 2  
LICITANTE 9

Proposta Cliente : 19456

Página: 1

Cliente: PREFEITURA MUNIC DE LAVRAS DA MANGABEIRA

Processo: PE 23 2019

ITEM	COD. PROD.	QTDE	UN.		VLR. UNITÁRIO	VALOR TOTAL
------	------------	------	-----	--	---------------	-------------

01	254174	10	UN	REF. FÁBRICA: 1.01.05089	2.254,67	22.546,70
----	--------	----	----	--------------------------	----------	-----------

AP ULTRASSOM JATO SONIC PRIME ANALOGICO BIVOLT ECEL  
EQUIPAMENTO DE ULTRASSOM E JATO DE BICARBONATO ANALOGICO COM MODERNO SISTEMA DE PROFILAXIA GABINETE CONSTRUÍDO EM PLÁSTICO RESISTENTE COMPOSTO POR CORPO BASE E TAMPA, PAINEL CONFECCIONADO EM POLICARBONATO AUTOADESIVO LOCALIZADO NA PARTE FRONTAL DO GABINETE QUE POSSUI AS FUNÇÕES E COMANDOS DO EQUIPAMENTO. PRESSURIZAÇÃO INTERNA DO AR E DA AGUA OCORRE NOS TERMINAIS DE ENTRADA E ATRAVÉS DAS VÁLVULAS SOLENOIDES O REGISTRO DE AGUA E AR PERMITE AJUSTE FINO. PEÇA DE MAO DO ULTRASSOM COM TRANSDUTOR MONTADO COM PASTILHAS CERÂMICAS PIEZOELETRICA FORNECE OSCILAÇÕES COM FREQUÊNCIAS ENTRE 29KHZ A 32KHZ O CONTROLE DA POTENCIA E AJUSTÁVEL. A PEÇA DE MAO DO JATO DE BICARBONATO COM DIFUSOR CONCÊNTRICO QUE EFETUA A MISTURA DO AR AGUA E BICARBONATO A UM PEQUENA DISTANCIA DA PONTA. RESERVATÓRIO PARA BICARBONATO COM O RECIPIENTE REMOVÍVEL E FILTRO DE AR PARA DRENAGEM SEMI-AUTOMATICA. PEDAL DE COMANDO PARA ACIONAMENTO E AS CAPAS DA PEÇA DE MAO DO ULTRASSOM E JATO DE BICARBONATO REMOVÍVEL E AUTOCLAVAVEL. PRESSÃO ENTRADA DE AGUA 138 KPA A 276 KPA, PRESSÃO ENTRADA DE AR 483 KPA A 552 KPA BIVOLT 127V / 220V SELECIONAVEL DIMENSÕES COMP X LARG X ALT 245X205X155MM PESO LIQUIDO 3,55KG PESO BRUTO 4,35KG GARANTIA 12 MESES INCLUSO 3 INSERTOS 1 CHAVE PARA INSERTO 1 FUSIVEL 1A  
M - SONIC PRIME F - ECEL P - NAC RMS 80366400010

VLR UNITARIO: DOIS MIL, DUZENTOS E CINQUENTA E QUATRO REAIS E SESSENTA E SETE CENTAVOS

VLR TOTAL: VINTE E DOIS MIL, QUINHENTOS E QUARENTA E SEIS REAIS E SETENTA CENTAVOS

02	248271	10	UN	REF. FÁBRICA: P079	259,02	2.590,20
----	--------	----	----	--------------------	--------	----------

SELADORA 30CM SELABEM BIVOLT BIOTRON  
SELADORA DESIGN MODERNO E INOVADOR COM ALCA DE APOIO PARA SELAGEM COM PROTECAO TERMICA QUE EVITA ACIDENTES. APOS AQUECIDA, SELAMENTO INSTANTANEO EM 3 SEGUNDOS. CHASSI METALICO DE ACO COM TRATAMENTO ANTICORROSIVO E PINTURA EPOXI ELETROSTATICA CONFERINDO SEGURANCA A QUALIDADE E DURABILIDADE AO PRODUTO. AREA DE SELAGEM EM ACO INOXIDAVEL. AQUECIMENTO UNIFORME EM TODA A AREA DE SELAGEM. ACIONAMENTO ATRAVES DE CHAVE LIGA/DESLIGA COM ILUMINACAO. NAO NECESSITA MANUTENCOES. ESPECIFICACOES TECNICAS: ALIMENTACAO BIVOLT TEMPO DE PRE AQUECIMENTO MEDIA DE 7 MINUTOS TEMPO DE SELAGEM DEPOIS DE AQUECIDA 3 SEGUNDOS DIMENSOES DO PRODUTO 36X11X6 5 CM . POTENCIA 50W AREA DE SELAGEM 30CMX14MM AREA SELADA 25CMX10MM. GARANTIA DE 1 ANO.

\*\*\*\*\*FAVOR INFORMAR VOLTAGEM NO EMPENHO\*\*\*\*\*

M- SELABEM F- BIOTRON P-NAC RDC-185

VLR UNITARIO: DUZENTOS E CINQUENTA E NOVE REAIS E DOIS CENTAVOS

VLR TOTAL: DOIS MIL, QUINHENTOS E NOVENTA REAIS E VINTE CENTAVOS

03	254992	2	UN	REF. FÁBRICA:	755,28	1.510,56
----	--------	---	----	---------------	--------	----------

MOCHO A GAS BACK SYSTEM GG EQUIPAMENTOS  
MOCHO A GAS COM ASSENTO E ENCOSTO ANATOMICOS E ESTOFADOS REVESTIDO EM CURVIM SISTEMA DE ELEVACAO DO ASSENTO, ALTURA REGULAVEL COM

*[Handwritten signatures and initials]*





Proposta Cliente : 19456

Cliente: PREFEITURA MUNIC DE LAVRAS DA MANGABEIRA

Processo: PE 23 2019

ITEM	COD.PROD.	QTDE	UN.		VLR. UNITÁRIO	VALOR TOTAL
				ALAVANCA LATERAL ENCOSTO COM REGULAGEM SISTEMA BACK SYSTEM ALTURA MINIMA 420MM ALTURA MAXIMA 540MM BASE GIRATORIA COM 05 RODIZIOS DUPLOS EM NYLON INJETADO PISTAO EM ACO INOX ESTRUTURA DOS PES METALICA REVESTIMENTO EM PVC M - BACK SYSTEM F - GG EQUIPAMENTOS P - NAC RDC 260		
				VLR UNITARIO: SETECENTOS E CINQUENTA E CINCO REAIS E VINTE E OITO CENTAVOS		
				VLR TOTAL: UM MIL, QUINHENTOS E DEZ REAIS E CINQUENTA E SEIS CENTAVOS		
04	254781	1	UN	REF. FÁBRICA: 1MM CV MAD CD BIOMBO 1MMPB CURVO 180X80CM C VISOR MAD CV HDX BIOMBO PLUMBIFERO CURVO COM VISOR ACABAMENTO MDF CONSTRUIDO COM ESTRUTURA EM ACO E REVESTIDO COM PINTURA EM EPOXI ELETROSTATICA. INSTALADO SOBRE 4 RODIZIOS GIRATORIOS DE ALTA RESISTENCIA E ACABAMENTO EM INOX ESPESSURA: 1MM CHUMBO PINTURA: EPOXI ELETROESTATICA DIMENSAO: 180 X 80CM COM VISOR 10X15CM M - HDX F - HDX P - NAC	5.258,85	5.258,85
				VLR UNITARIO: CINCO MIL, DUZENTOS E CINQUENTA E OITO REAIS E OITENTA E CINCO CENTAVOS		
				VLR TOTAL: CINCO MIL, DUZENTOS E CINQUENTA E OITO REAIS E OITENTA E CINCO CENTAVOS		
05	15302	1	UN	REF. FÁBRICA: 8975706092 COMPRESSOR ISENTO CD TOP 7 30L BIVOLT FIAC COMPRESSOR ISENTO DE OLEO, RESERVATORIO 30LT, VOLUME DE AR A SPIRADO 7,06PCM 200LTS/MIN, PRESSAO MAX. DE OPERACAO 120LBF/ POL, 1 CABECOTE, 1 ESTAGIO, NIVELDE RUÍDO 75DBA, PINTURA INT ERNA,REGULADOR DE PRESSAO,ACIONAMENTO DO MOTOR DIRETO DIMENSOES: 60X31X70CM PESO 28,5KG,COM VALVULA SEGURANCA GARANTIA 01 ANO POTENCIA 1,5CV, ROTACAO 1700RPM, PRTO TEOR ELETRICO, BIVOLT. M-CD TOP 7/30 F-FIAC P-NAC RMS:RDC 185	3.029,78	3.029,78
				VLR UNITARIO: TRÊS MIL, VINTE E NOVE REAIS E SETENTA E OITO CENTAVOS		
				VLR TOTAL: TRÊS MIL, VINTE E NOVE REAIS E SETENTA E OITO CENTAVOS		
06	255582	1	UN	REF. FÁBRICA: DESTILADOR DE AGUA 127V BIOTRON DESTILADOR DE AGUA PURIFICA A AGUA, ELIMINANDO 99,9% DAS IMPUREZAS PRATICIDADE DE OBTEN SOMENTE A QUANTIDADE DE AGUA NECESSARIA PARA DETERMINADOS PROCEDIMENTOS; LED INDICADOR DE FUNCIONAMENTO; PARTES INTERNAS DE ACO INOXIDAVEL GARANTINDO MELHOR RESISTENCIA E DURABILIDADE; SENSOR PARA DESLIGAMENTO AUTOMATICO QUANDO ACABAR A AGUA CAMARA; PORTATIL, DESIGN MODERNO E INOVADOR; CONFECCIONADO EM MATERIAL DE FACIL LIMPEZA; FILTRO DE CARVAO ATIVADO, PARA ELIMINAR OS TRACOS DE SABOR E ODOR; GARRAFA PLASTICA PARA COLETA DE AGUA. ALIMENTACAO: 220V OU 127V FREQUENCIA: 50/60 HZ POTENCIA: 750W PRODUCAO: 1000 ML/HORA CAPACIDADE MAXIMA: 4 LITROS TEMPERATURA: 160°C DIMENSOES DO PRODUTO: 230 X 230 X 390 MM (C X L X A) DIMENSOES DO PRODUTO EMBALADO: 285 X 260 X 470 MM (C X L X A) PESO DO PRODUTO EMBALADO: 4,400 KG GARANTIA: 1 ANO M - BIOTRON F - BIOTRON P - NAC RDC 260	844,72	844,72
				VLR UNITARIO: OITOCENTOS E QUARENTA E QUATRO REAIS E SETENTA E DOIS CENTAVOS		
				VLR TOTAL: OITOCENTOS E QUARENTA E QUATRO REAIS E SETENTA E DOIS CENTAVOS		
07	251536	1	UN	REF. FÁBRICA: AP FOTOPOLIMERIZADOR NEW BLUESTAR SEM FIO MICRODONT APARELHO FOTOPOLIMERIZADOR NEW BLUESTAR S/ FIO 1500MW/MM2 DE POTENCIA, 3 MODOS DE OPERACAO (CONTINUO, PULSADO 1X1 SEG E RAMP) A PONTEIRA DE FIBRA ÓTICA 100% COERENTE E AUTOCLAVÁVEL FONTE DE ALIMENTAÇÃO FULLRANGE (110/220VAC @ 50A60HZ) BATERIA CAPACIDADE DE	573,12	573,12



Proposta Cliente : 19456

Cliente: PREFEITURA MUNIC DE LAVRAS DA MANGABEIRA

ITEM	COD.PROD.	QTDE	UN.	VLR. UNITÁRIO	VALOR TOTAL
				2200MAH VOLTAGEM 3.7V PODE SER RECARREGADA SEM QUE ESTEJA TOTALMENTE DESCARREGADO SEM VICIO, PROTETOR DE RADIACAO LUMINOSA EM ACRILICO POLARIZADO CORPO E BASE CARREGADORA FABRICADO EM POLICARBONATO INJETADOS EM ABS, COM OPCAO DE DESCANSO DO APLICADOR CONTROLE DO TEMPO DE APLICACAO PROGRAMAVEL DE 5 A 40S DE 5 EM 5 SEGUNDOS INDIVIDUALMENTE POR MODO COMPRIMENTO DA ONDA DE 450NM A 500NM SISTEMA STAND BY DESLIGAMENTO AUTOMATICO SEM USO APOS 3 MINUTOS M - NEW BLUESTAR F - 3R INDUSTRIA E COMERCIO EIRELI P - NAC RMS 80676929003	

VLR UNITARIO: QUINHENTOS E SETENTA E TRÊS REAIS E DOZE CENTAVOS

VLR TOTAL: QUINHENTOS E SETENTA E TRÊS REAIS E DOZE CENTAVOS

TOTAL DA PROPOSTA: 36.353,93

TRINTA E SEIS MIL, TREZENTOS E CINQUENTA E TRÊS REAIS E NOVENTA E TRÊS CENTAVOS

VALOR TOTAL COM DESCONTO: 36.353,93

PREGAO ELETRONICO 23 2019

MENOR PRECO POR ITEM

CONTRATO 12 MESES

VALIDADE DA PROPOSTA 60 DIAS

ENTREGA 10 DIAS

PAGAMENTO 30 DIAS

lote 2  
LICITANTE 10

**GOVERNO MUNICIPAL DE LAVRAS DA MANGABEIRA**  
SETOR DE LICITAÇÃO

(88) 3536-1600  
PREG.JOAB

REF - PREGÃO ELETRÔNICO 0232019

BBMNET

ITEM	DESCRIÇÃO	QTDE	UND	MARCA	P UNIT	P TOTAL
1	APARELHO DE ULTRASSONOGRAFIA ODONTOLÓGICO	10	UNID	ALT-ALTRONIC JET CERAMIC	R\$ 2.540,00	R\$ 25.400,00
2	SELADORA PARA PAPEL GRAU CIRURGICO	10	UNID	AGIR-PROTECT SEAL BASIC 31 cm	R\$ 443,67	R\$ 4.436,70
3	MOCO ODONTOLÓGICO	2	UNID	KAVO-FISIOMOCHO	R\$ 477,67	R\$ 955,34
5	COMPRESSOR ODONTOLÓGICO	1	UNID	FIAC-CDTOP/7/30	R\$ 5.716,67	R\$ 5.716,67
6	DESTILADOR PRA AGUA	1	UNID	KONDENTECH-AQUATEC	R\$ 1.843,33	R\$ 1.843,33
7	FOTOPOLIMERIZADOR	1	UNID	ECEL-EC450	R\$ 820,00	R\$ 820,00
	TOTAL DA PROPOSTA		UNID		R\$	R\$ 39.172,04

PRAZO DE ENTREGA - CONFORME EDITAL.

PRAZO DE PAGAMENTO - CONFORME EDITAL.

PRAZO DE VALIDADE DA PROPOSTA - CONFORME EDITAL.

PRAZO DE VIGÊNCIA DO CONTRATO - CONFORME EDITAL.

PRAZO DE GARANTIA DOS PRODUTOS - CONFORME EDITAL.

DECLARAMOS ESTAR DE ACORDO COM AS NORMAS E LEIS QUE REGEM O PRESENTE EDITAL.

DECLARAMOS QUE NOSSA EMPRESA ESTÁ ENQUADRADA NO REGIME FISCAL DAS EMPRESAS DE PEQUENO PORTE.

ARAPONGAS PR 07 DE DEZEMBRO DE 2018



*[Handwritten signature]*



Informativo Comercial



## PROTECT SEAL BASIC 31CM

(seladora)

### UTILIZAÇÃO:

Para selar papel grau cirúrgico.

### INFORMAÇÕES TÉCNICAS:

Seladora de mesa.

Possui acionamento manual.

Confeccionado em aço carbono, aumentando a durabilidade do produto.

Sistema para aquecimento com resistência blindada.

Pintura epóxi eletrostática na cor branca.

Área para selagem: 31cm.

Largura para selagem: 13mm.

Tensão de alimentação (voltagem): bivolt (127/220 V) automático.

Frequência: 50/60 Hz.

Potência máxima: 100 W.

Temperatura: até 200°C.

### INSTRUÇÕES PARA USO:

#### 1. Para ligar:

Utilizar tomada de três pinos com aterramento conforme padrão brasileiro (NBR 14136).

Conectar o cabo de alimentação à rede elétrica 127 ou 220 V.

Apertar/acionar a chave RESET, observar que acendera a luz da chave.

#### 2. Para selar dopapel grau cirúrgico:

Aguardar de 3 a 8 minutos para que o produto atinja a temperatura ideal para selagem.

Posicionar o papel grau cirúrgico na barra de selagem sempre com o lado do papel para baixo e a parte do plástico/filme para cima.

Atenção: nunca coloque o plástico/filme na barra de selagem, se isso ocorrer, a barra de selagem poderá ficar com resíduos (tipo marrom), comprometendo a eficácia da selagem.

Pressionar moderadamente a parte superior do produto, entre 5 a 7 segundos ou até que ocorra o selamento adequado do papel grau cirúrgico.

#### 3. Para desligar:

Apertar/acionar o botão no indicador OFF, observar que apagara a luz do botão.

Por medida de segurança sempre, ao término do expediente de trabalho, antes de realizar procedimentos de limpeza e/ou substituições de componentes, desconectar o cabo de alimentação da rede elétrica.

#### 4. Limpar a área de selagem:

Desligar o produto (seguir item 3).

Aguardar o produto esfriar totalmente.

Com auxílio de uma esponja tipo "Scotch-Brite" (lado verde), esfregar na barra de selagem (parte de alumínio) até que saia toda a sujeira.



Informativo Comercial 141



Utilizar um pano levemente umedecido com álcool 70.

Aguardar 5 minutos para utilizar o produto novamente.

O acúmulo de resíduos pode prejudicar a selagem e reduzir a vida útil do produto.

#### **GARANTIA:**

Garantimos este produto contra defeitos de fabricação por um período de 12 (doze) meses, já incluso o período de garantia legal de 90 (noventa) dias, com início a partir da data de emissão da nota fiscal ao primeiro proprietário, onde deverá constar o número de série do produto.

Durante a vigência desta garantia e havendo necessidades de manutenção e/ou reparo, o consumidor deverá se dirigir com o produto e com a nota fiscal à Assistência Técnica Autorizada AGIR mais próxima, ou entrar em contato com o nosso Serviço de Atendimento ao Consumidor - SAC | [agir@agir.ind.br](mailto:agir@agir.ind.br) | (16) 3329.0559.

A relação das Assistências Técnicas Autorizadas AGIR poderá ser verificada no nosso site ou via SAC. Durante o período de garantia, nenhum serviço poderá ser executado, senão através da Assistência Técnica Autorizada AGIR, ou diretamente pela indústria.

#### **O QUE A GARANTIA NÃO ABRANGE:**

Despesas com substituição de peças que sofreram desgaste natural devido ao uso.

Custos com transporte e remoção do produto para consertos.

Atendimento domiciliar.

Consertos por pessoas ou empresas não credenciadas pela AGIR.

A partir do término da garantia, a critério do adquirente do produto, as Assistências Técnicas Autorizadas continuarão a prestar serviços de manutenção e reparos, mas os valores serão cobrados diretamente pelas mesmas.

A AGIR obriga-se a reparar unicamente os produtos com comprovado defeito de fabricação, isentando-se de quaisquer responsabilidades e outras obrigações não previstas.

Para a sua tranquilidade, preserve e mantenha este manual com nota fiscal de compra sempre em mãos.

#### **APRESENTAÇÃO:**

01 PROTECT SEAL BASIC 31CM

01 Manual do usuário

#### **PESO BRUTO:**

1,420kg

#### **MEDIDAS DA EMBALAGEM:**

Altura:145mm | Largura:82mm | Comprimento:467mm

#### **MEDIDAS DO PRODUTO:**

Altura: 125mm | Largura: 50mm | Profundidade: 43mm



Informativo Comercial 42



**IMAGENS DO PRODUTO:**

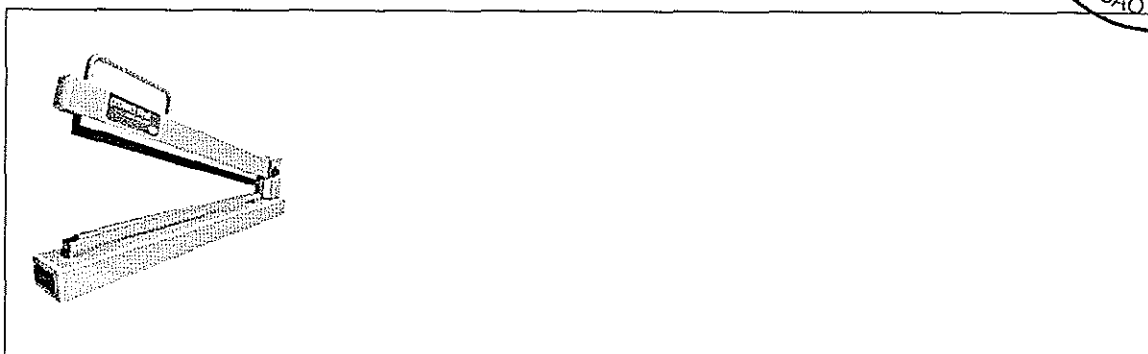

**CÓDIGO DO PRODUTO:**

PA000000000026

**CÓDIGO DE BARRAS:**

40232749100

**NCM:**

85158090



Uso profissional.

Manter longe do alcance das crianças.

Manter seco.

Manter ao abrigo do sol.

**PROTECT SEALBASIC 31CM** trabalha com altas temperaturas, tenha cuidado para não tocar acidentalmente nas partes quentes.

O aterramento é essencial para a segurança do operador e garantia de seu produto. Por isso o pino central (aterramento) nunca deverá ser retirado. A não observação desse procedimento poderá danificar seu produto e perderá a garantia do mesmo.

Não os responsabilizamos por danos causados por instalações inadequadas e/ou oscilações da rede elétrica.

Isento de registro na ANVISA.

Validade indeterminada.



AGIR Indústria e Comércio Ltda.

CNPJ 18.311.257/0001-20

Rua José Eliseu, 790 | Jardim Zara | CEP 14092-110 | Ribeirão Preto | SP | (16) 3329.0559

agir.ind.br | agir@agir.ind.br | Skype: agir.ind | Facebook/agir.ind | Youtube: CANAL AGIR

LOTE 2  
LICITANTE 11



PROPOSTA DE PREÇOS

A Prefeitura Municipal do LAVRAS DA MANGABEIRA - CE  
Att. Senhor(a) Pregoeiro(a)  
Referente Pregão Eletrônico nº 023/2019 - SRP

Data e Horário de Abertura: 16 de Dezembro de 2019 às 08hs15min  
Data e Horário dos Lances: 16 de Dezembro de 2019 às 10hs00min  
Critério de Julgamento: Menor Preço por Itém

Condições Gerais da Proposta:

- Prazo de Validade da Proposta: 60(sessenta) Dias
- Os Produtos terão garantia mínima de 12 (doze) meses.
- Prazo de Entrega : Conforme edital.
- Prazo para Pagamento: Conforme Edital

Informamos interia submissão às cláusulas e condições existentes no Edital e seus anexos como também aos ditames das Leis e Decretos que regem este

ITEM	DESCRIÇÃO	UNID.	QUANT.	MARCA	V. UNIT.	V. UNIT. P. EXTENSO	V. TOTAL	V. TOTAL. P. EXTENSO
1	APARELHO DE ULTRASSONOGRRAFIA ODONTOLÓGICO com jato de bicarbonato. - Sistema piezoelétrico; Peça de mão autoclavável e removível; Bivolt; Filtro de ar com drenagem automática; Controle independente de fluxos de água e pó.	Unid.	10	Scaler Jet	R\$ 2.595,04	dois mil, quinhentos e noventa e cinco reais e quatro centavos	R\$ 25.950,44	vinte e cinco mil, novecentos e cinquenta reais e quarenta e quatro centavos
2	SELADORA PARA PAPEL GRAU CIRÚRGICO. - De mesa com guilhotina; Material em aço carbono; Sistema para aquecimento com resistência blindada; Área de selagem de 35cm; Bivolt.	Unid.	10	Sela Tech	R\$ 1.599,88	um mil, quinhentos e noventa e nove reais e oitenta e oito centavos	R\$ 15.998,80	quinze mil, novecentos e noventa e oito reais e oitenta centavos
3	MOCÍO ODONTOLÓGICO GIRATÓRIO ESMALTADO - Assento e encosto em espuma poliuretano injetada com revestimento em courvin. Base tubular em aço de alta resistência pintando com tinta epoxi-pó e secagem em estufa de altas temperaturas, diâmetro de 3/4 x 12 MM, apoio triplo, pés com rodízios de duplo giro. Regulável em altura mínima; 460 mm, altura máxima; 700mm. Com regulagem a gás.	Unid.	2	Tubomed	R\$ 693,58	seiscentos e noventa e três reais e cinquenta e oito centavos	R\$ 1.387,17	um mil, trezentos e oitenta e sete reais e dezessete centavos
4	BIOMBO PLUMBIFERO CURVO DE 1MM - Construído em chapa de aço tratado e pintado, com visor de vidro plumbífero tamanho 10x15cm, montando sobre rodízios, dimensões; Largura 80cm, altura 180cm.	Unid.	1	Tubomed	R\$ 538,76	quinhentos e trinta e oito reais e setenta e seis centavos	R\$ 538,76	quinhentos e trinta e oito reais e setenta e seis centavos
5	COMPRESSOR ODONTOLÓGICO, totalmente isento de Óleo, com capacidade mínima de atendimento a 1 consultório, pressostato automático liga/desliga, reservatório mínimo de 40 litros, 220V, potência mínima de 2HP, tanque com pintura eletrostática interna e externa, protetor térmico no motor elétrico, regulador de pressão com manômetro, filtro de ar possui, garantia mínima de 12meses.	Unid.	1	Dabi	R\$ 7.101,25	sete mil, cento e um reais e vinte e cinco centavos	R\$ 7.101,25	sete mil, cento e um reais e vinte e cinco centavos
6	DESTILADOR PRA AGUA, mínimo de 3,5 litros por hora, com desligamento, automatico, 220v, garantia mínima de 1 ano.	Unid.	1	Aqua Tech	R\$ 1.414,18	um mil, quatrocentos e quatorze reais e dezoito centavos	R\$ 1.414,18	um mil, quatrocentos e quatorze reais e dezoito centavos
7	FOTOPOLIMERIZADOR de led com fio, modo de operação: rápida gradual e pulsante. Garantia mínima de 12 meses.	Unid.	1	Kondentech	R\$ 719,95	setecentos e dezenove reais e noventa e cinco centavos	R\$ 719,95	setecentos e dezenove reais e noventa e cinco centavos
Valor Global da Proposta							R\$	53.110,55
cinquenta e três mil, cento e dez reais e cinquenta e cinco centavos								
VALOR TOTAL DA PROPOSTA:							R\$	53.110,55
cinquenta e três mil, cento e dez reais e cinquenta e cinco centavos								

Fortaleza-Ce., 16 de Dezembro de 2019

Atenciosamente;



**A Pregoeira do Município de LAVRAS DA MANGABEIRA - CE**  
**Referente PREGÃO ELETRONICO Nº 023/2019 - SRP**  
**DATA E HORA DA ABERTURA: 16/12/2019 às 08h15hs**  
**DATA E HORA DA DISPUTA: 16/12/2019 às 10h00min**

### DECLARAÇÕES

Declara condição prévia ao exame da documentação de habilitação do licitante detentor da proposta classificada em primeiro lugar, a Pregoeira verificará o eventual descumprimento das condições de participação, através dos seguintes procedimentos:

Declara que o proponente cumpre plenamente os requisitos de habilitação e que sua proposta de preços está em conformidade com as exigências do instrumento convocatório;

Verificação da existência de sanção que impeça a participação neste Pregão Eletrônico, ou a futura contratação, mediante a consulta dos cadastros em epigrafe no edital.

(1) que dá ciência de que cumpre plenamente os requisitos de habilitação constantes do instrumento convocatório; (2) que tem pleno conhecimento de todos os parâmetros e elementos do Edital e dos produtos a serem ofertados no presente certame licitatório; e (3) que sua proposta atende integralmente aos requisitos constantes neste edital;

Que atenderemos as exigências do edital no que se refere à habilitação jurídica, qualificação técnica e econômico-financeira, e que está regular perante a Fazenda Nacional, a Seguridade Social, FGTS E CNDT;

Que temos pleno conhecimento e concordamos com todos os termos e exigências constantes nas cláusulas do referido edital;

Que nos submetemos e estamos de pleno acordo com todos os termos e condições previstas no instrumento convocatório;

Que em cumprimento ao estabelecido na Lei nº 9.854, de 27/10/199, publicada do DOU de 28/10/199, e ao inciso XXXIII, do artigo 7º, da Constituição Federal, não possui em seu quadro de pessoal empregado menor de 18 (dezoito) anos em trabalho noturno, perigoso ou insalubre, e de 16 (dezesseis) anos em qualquer trabalho, salvo na condição de aprendiz, a partir de 14 (quatorze) anos;

Que não fomos declarados inidôneos para licitar ou contratar com a Administração Pública, nos termos do inciso IV do art. 87 da Lei nº 8.666/93 e que inexistem qualquer fato superveniente impeditivo de nossa habilitação para participar no presente certame licitatório, bem assim que ficamos cientes da obrigatoriedade de declarar ocorrências posteriores, nos termos do art. 32, §2º, da Lei nº 8.666/93;

Que temos pleno conhecimento, aceitação e cumprimos todas as obrigações, parâmetros e elementos dos produtos a serem ofertado no presente certame licitatório e que nossa proposta atende integralmente aos requisitos constantes neste edital;

Que nos valores ofertados estão incluídas todas as despesas incidentes sobre o fornecimento dos bens, referente a tributos, encargos sociais trabalhistas, previdenciários, fiscais e comerciais, taxas, fretes, seguros, deslocamentos de pessoal, custos e demais despesas que possam incidir sobre a construção, inclusive a margem do lucro e demais ônus à execução do objeto desta licitação.

Assumimos o compromisso de bem e fielmente entregar os produtos, objeto desta licitação, caso sejamos vencedores, incluindo quanto à forma e prazo de fornecimento dos produtos.

Validade da Proposta: 60(sessenta) dias, – Prazo de Entrega: de acordo com o edital, ou seja, entregar os produtos no prazo máximo de 30(trinta) dias após o recebimento da Ordem de Compra – Forma de Pagamento: de acordo com o edital.

Pelo que, por ser a expressão da verdade, firma o presente, sob as penas da Lei.

Fortaleza (CE), 16 de Dezembro de 2019.

Atenciosamente;





PROPOSTA DE PREÇOS

A Prefeitura Municipal do LAVRAS DA MANGABEIRA - CE  
 Att. Senhor(a) Pregoeiro(a)  
 Referente Pregão Eletrônico nº 023/2019 - SRP

Data e Horário de Abertura: 16 de Dezembro de 2019 às 08hs15min  
 Data e Horário dos Lances: 16 de Dezembro de 2019 às 10hs00min  
 Critério de Julgamento: Menor Preço por Itém

Condições Gerais da Proposta:

- \* Prazo de Validade da Proposta: 60(sessenta) Dias
- \* Os Produtos terão garantia mínima de 12 (doze) meses.
- \* Prazo de Entrega : Conforme edital.
- \* Prazo para Pagamento: Conforme Edital

Informamos interia submissão às cláusulas e condições existentes no Edital e seus anexos como também aos ditames das Leis e Decretos que regem este

ITEM	DESCRIÇÃO	UNID.	QUANT.	MARCA	V. UNIT.	V. UNIT. P. EXTENSO	V. TOTAL	V. TOTAL. P. EXTENSO
1	APARELHO DE ULTRASSONOGRRAFIA ODONTOLÓGICO com jato de bicarbonato. - Sistema piezoelétrico; Peça de mão autoclavável e removível; Bivolt; Filtro de ar com drenagem automática; Controle independente de fluxos de água e pó.	Unid.	10	Scaler Jet	R\$ 2.595,04	dois mil, quinhentos e noventa e cinco reais e quatro centavos	R\$ 25.950,44	vinte e cinco mil, novecentos e cinquenta reais e quatro centavos
2	SELADORA PARA PAPEL GRAU CIRÚRGICO. - De mesa com guilhotina; Material em aço carbono; Sistema para aquecimento com resistência blindada; Área de selagem de 35cm; Bivolt.	Unid.	10	Sela Tech	R\$ 1.599,88	um mil, quinhentos e noventa e nove reais e oitenta e oito centavos	R\$ 15.998,80	quinze mil, novecentos e noventa e oito reais e oitenta centavos
3	MOCHO ODONTOLÓGICO GIRATÓRIO ESMALTADO - Assento e encosto em espuma poliuretano injetada com revestimento em courvin. Base tubular em aço de alta resistência pintado com tinta epoxi-pó e secagem em estufa de altas temperaturas, diâmetro de 3/4 x 12 MM, apoio triplo, pés com rodízios de duplo giro. Regulável em altura mínima; 460 mm, altura máxima; 700mm. Com regulagem a gás.	Unid.	2	Tubomed	R\$ 693,58	seiscientos e noventa e três reais e cinquenta e oito centavos	R\$ 1.387,17	um mil, trezentos e oitenta e sete reais e dezessete centavos
4	BIOMBO PLUMBIFERO CURVO DE 1MM - Construído em chapa de aço tratado e pintado, com visor de vidro plumbífero tamanho 10x15cm, montado sobre rodízios, dimensões: Largura 80cm, altura 180cm.	Unid.	1	Tubomed	R\$ 538,76	quinhentos e trinta e oito reais e setenta e seis centavos	R\$ 538,76	quinhentos e trinta e oito reais e setenta e seis centavos
5	COMPRESSOR ODONTOLÓGICO, totalmente isento de Óleo, com capacidade mínima de atendimento a 1 consultório, pressostato automático liga/desliga, reservatório mínimo de 40 litros, 220V, potência mínima de 2HP, tanque com pintura eletrostática interna e externa, protetor térmico no motor elétrico, regulador de pressão com manômetro, filtro de ar possui, garantia mínima de 12 meses.	Unid.	1	Dabi	R\$ 7.101,25	sete mil, cento e um reais e vinte e cinco centavos	R\$ 7.101,25	sete mil, cento e um reais e vinte e cinco centavos
6	DESTILADOR PRA AGUA, mínimo de 3,5 litros por hora, com desligamento , automatico, 220v, garantia mínima de 1 ano.	Unid.	1	Aqua Tech	R\$ 1.414,18	um mil, quatrocentos e quatorze reais e dezoito centavos	R\$ 1.414,18	um mil, quatrocentos e quatorze reais e dezoito centavos
7	FOTOPOLIMÉRIZADOR de led com fio, modo de operação: rápida gradual e pulsante. Garantia mínima de 12 meses.	Unid.	1	Kondentech	R\$ 719,95	setecentos e dezenove reais e noventa e cinco centavos	R\$ 719,95	setecentos e dezenove reais e noventa e cinco centavos
Valor Global da Proposta							R\$	53.110,55
cinquenta e três mil, cento e dez reais e cinquenta e cinco centavos								
VALOR TOTAL DA PROPOSTA:						RS	53.110,55	
cinquenta e três mil, cento e dez reais e cinquenta e cinco centavos								

Fortaleza-Ce., 16 de Dezembro de 2019

Atenciosamente;

0



**A Pregoeira do Município de LAVRAS DA MANGABEIRA - CE**  
**Referente PREGÃO ELETRONICO Nº 023/2019 - SRP**  
**DATA E HORA DA ABERTURA: 16/12/2019 às 08h15hs**  
**DATA E HORA DA DISPUTA: 16/12/2019 às 10h00min**

### DECLARAÇÕES

Declara condição prévia ao exame da documentação de habilitação do licitante detentor da proposta classificada em primeiro lugar, a Pregoeira verificará o eventual descumprimento das condições de participação, através dos seguintes procedimentos:

Declara que o proponente cumpre plenamente os requisitos de habilitação e que sua proposta de preços está em conformidade com as exigências do instrumento convocatório;

Verificação da existência de sanção que impeça a participação neste Pregão Eletrônico, ou a futura contratação, mediante a consulta dos cadastros em epígrafe no edital.

(1) que dá ciência de que cumpre plenamente os requisitos de habilitação constantes do instrumento convocatório; (2) que tem pleno conhecimento de todos os parâmetros e elementos do Edital e dos produtos a serem ofertados no presente certame licitatório; e (3) que sua proposta atende integralmente aos requisitos constantes neste edital;

Que atenderemos as exigências do edital no que se refere à habilitação jurídica, qualificação técnica e econômico-financeira, e que está regular perante a Fazenda Nacional, a Seguridade Social, FGTS E CNDT;

Que temos pleno conhecimento e concordamos com todos os termos e exigências constantes nas cláusulas do referido edital;

Que nos submetemos e estamos de pleno acordo com todos os termos e condições previstas no instrumento convocatório;

Que em cumprimento ao estabelecido na Lei nº 9.854, de 27/10/199, publicada do DOU de 28/10/199, e ao inciso XXXIII, do artigo 7º, da Constituição Federal, não possui em seu quadro de pessoal empregado menor de 18 (dezoito) anos em trabalho noturno, perigoso ou insalubre, e de 16 (dezesseis) anos em qualquer trabalho, salvo na condição de aprendiz, a partir de 14 (quatorze) anos;

Que não fomos declarados inidôneos para licitar ou contratar com a Administração Pública, nos termos do inciso IV do art. 87 da Lei nº 8.666/93 e que inexistente qualquer fato superveniente impeditivo de nossa habilitação para participar no presente certame licitatório, bem assim que ficamos cientes da obrigatoriedade de declarar ocorrências posteriores, nos termos do art. 32, §2º, da Lei nº 8.666/93;

Que temos pleno conhecimento, aceitação e cumprimos todas as obrigações, parâmetros e elementos dos produtos a serem ofertado no presente certame licitatório e que nossa proposta atende integralmente aos requisitos constantes neste edital;

Que nos valores ofertados estão incluídas todas as despesas incidentes sobre o fornecimento dos bens, referente a tributos, encargos sociais trabalhistas, previdenciários, fiscais e comerciais, taxas, fretes, seguros, deslocamentos de pessoal, custos e demais despesas que possam incidir sobre a construção, inclusive a margem do lucro e demais ônus à execução do objeto desta licitação.

Assumimos o compromisso de bem e fielmente entregar os produtos, objeto desta licitação, caso sejamos vencedores, incluindo quanto à forma e prazo de fornecimento dos produtos.

Validade da Proposta: 60(sessenta) dias, – Prazo de Entrega: de acordo com o edital, ou seja, entregar os produtos no prazo máximo de 30(trinta) dias após o recebimento da Ordem de Compra – Forma de Pagamento: de acordo com o edital.

Pelo que, por ser a expressão da verdade, firma o presente, sob as penas da Lei.

Fortaleza (CE), 16 de Dezembro de 2019.

Atenciosamente;



LOTE 2  
LICITANTE 12

LOCAL, 09 DE DEZEMBRO DE 2019.

À  
PREFEITURA MUNICIPAL DE MANGABEIRA  
Secretaria de Saúde  
Comissão Permanente de Licitação

OBJETO: AQUISIÇÕES DE EQUIPAMENTOS ODONTOLÓGICOS, DESTINADOS AO ATENDIMENTO DA SECRETARIA DE SAÚDE DO MUNICÍPIO DE LAVRAS DA MANGABEIRA-CE.

**REF. PREGÃO ELETRÔNICO Nº 023.2019**

**ABERTURA: 16 / 12 / 2019 ÀS 08: 15 H**

ITEM	DESCRIÇÃO	MARCA	QTDE.	UNID.	PROPOSTA ELETRÔNICA	
					UNIT. (R\$)	TOTAL (R\$)
1	APARELHO DE ULTRASSONOGRRAFIA ECEL ODONTOLÓGICO		10	UND	3.302,00	33.020,00
2	SELADORA PARA PAPEL GRAU CIRÚRGICO	SISPACK	10	UND	576,77	5.767,70
3	MOCHO ODONTOLÓGICO GIRATÓRIO ESMALTADO COM ASSENTO E ENCOSTO ESTOFADO EM ESPUMA POLIURETANO INJETADA COM REVESTIMENTO EM COURVIM. BASE TUBULAR EM AÇO DE ALTA RESISTENCIA PINTADO COM TINTA EPOXI-PÓ E SECAGEM EM ESTUFA DE ALTAS TEMPERATURAS, DIAMETRO DE 3/4" X 12 MM, APOIO TRIPLO, PÉS COM RODIZIOS DE DUPLO GIRO. REGULÁVEL EM ALTURA ATRAVÉS DE MOVIMENTO GIRATÓRIO DO ASSENTO, ALTURA MINIMA: 460 MM, ALTURA MÁXIMA: 700 MM. COM REGULAGEM A GAS.	J. FLEX	2	UND	620,97	1.241,94
4	BIOMBO PLUMBIFERO CURVO DE 1MM, ODONTOLO CONSTRUIDO EM CHAPA DE AÇO TRATADO E GIC PINTADO, COM VISOR DE VIDRO PLUMBIFERO TAMANHO 10X15CM, MONTADO SOBRE RODIZIOS, DIMENSÕES: LARGURA - 80 CM, ALTURA :180CM		1	UND	15.773,33	15.773,33
5	COMPRESSOR ODONTOLÓGICO	MOTOMIL	1	UND	7.431,67	7.431,67
6	DESTILADOR PRA AGUA	QUIMIS	1	UND	2.396,33	2.396,33
7	FOTOPOLIMERIZADOR	ECEL	1	UND	1.066,00	1.066,00

66.696,97

sessenta e seis mil, seiscentos e noventa e seis reais e noventa e sete centavos

VALOR GLOBAL DA PROPOSTA.....: R\$	66.696,97
sessenta e seis mil, seiscentos e noventa e seis reais e noventa e sete centavos	

**PRAZO DE VALIDADE DA PROPOSTA: 60 (sessenta) dias, contados a partir da data da sessão publica do**



<p><b>PRAZO DE ENTREGA:</b> 10 (dez) dias, a contar da expedição da ORDEM DE COMPRA pela administração, no local determinado na ORDEM DE COMPRA.</p>
<p><b>PRAZO DE GARANTIA/VALIDADE DOS MATERIAIS:</b> 12 (DOZE) MESES, Conforme edital</p>
<p>Declaramos que, nos valores apresentados acima, estão inclusos todos os tributos, encargos trabalhistas, previdenciários, fiscais e comerciais, taxas, fretes, seguros, deslocamentos de pessoal, custos e demais despesas que possam incidir sobre o fornecimento/ execução licitado, inclusive a margem de lucro.</p>
<p>Declaramos que, nos preços ofertados estão incluídas todas as despesas incidentes sobre o fornecimento referentes a tributos, encargos sociais, trabalhistas, previdenciários, fiscais e comerciais, taxas, fretes, seguros, deslocamentos de pessoal, custos e demais despesas que possam incidir sobre a contratação, inclusive a margem de lucro.</p>
<p>Declaramos que, nos preços ofertados estão incluídas todas as despesas incidentes sobre o fornecimento referentes a tributos, encargos sociais e demais ônus diretos e indiretos que incidam sobre a execução do objeto desta licitação.</p>
<p>Declaramos, para todos os fins de direito, que cumprimos plenamente os requisitos de habilitação e que nossa proposta está em conformidade com as exigências do instrumento convocatório (edital).</p>
<p>Declaramos o pleno conhecimento e atendimento às exigências de habilitação previstas neste edital. (artigo 21, § 2º, do Decreto nº 5450/2005).</p>
<p>Declaramos ainda que respondemos por todos os prejuízos, perdas e danos que venham a ocorrer referentes ao transporte e fornecimento dos produtos, caso venha a ser contratado.</p>
<p>Declaramos total concordância com os termos deste edital e seus anexos.</p>

*[Handwritten signatures]*

*[Handwritten mark]*

LOTE 3  
LICITANTE 1



AO PREGOEIRO DA PREFEITURA DE LAVRAS DA MANGABEIRA

PROPOSTA

Modalidade e Número do Pregão: Pregão Eletrônico nº 023/2019SRP

Objeto: SELEÇÃO DE MELHOR PROPOSTA PARA O REGISTRO DE PREÇOS VISANDO IÉUTURAS E EVENTUAIS AQUISIÇÕES DE EQUIPAMENTOS ODONTOLÓGICOS, DESTINADOS AO ATENDIMENTO DA SECRETARIA DE SAÚDE DO MUNICÍPIO DE LAVRAS DA MANGABEIRA-CE, conforme especificações do termo de referência, constante dos Anexos do Edital.

ITEM	ESPECIFICAÇÃO	MARCA	UNID	QTDE	VALOR UNIT.	VALOR TOTAL
01	APARELHO DE ULTRASSONOGRRAFIA ODONTOLÓGICO	KONDENTEK	UNIDADE	10	R\$ 2.540,00 (dois mil quinhentos e quarenta reais)	R\$ 25.400,00 (vinte e cinco mil e quatrocentos reais)
02	SELADORA PARA PAPEL GRAU CIRÚRGICO.	AGIR	UNIDADE	10	R\$ 443,00 (quatrocentos e quarenta e três reais)	R\$ 4.430,00 (quatro mil quatrocentos e trinta reais)
03	MOCHO ODONTOLÓGICO GIRATÓRIO ESMALTADO COM ASSENTO E ENCOSTO ESTOFADO EM ESPUMA POLUIRETANO INJETADA COM REVESTIMENTO EM COURVIM. BASE TUBULAR EM AÇO DE ALTA RESISTENCIA PINTADO COM TINTA EPOXI-PÓ E SECAGEM EM ESTUFA DE ALTAS TEMPERATURAS, DIAMETRO DE 3/4" X 12 MM, APOIO TRIPLO, PÉS COM RODIZIOS DE DUPLO GIRO. REGULÁVEL EM ALTURA ATRAVÉS DE MOVIMENTO GIRATÓRIO DO ASSENTO, ALTURA MÍNIMA: 460 MM, ALTURA MÁXIMA: 700 MM. COM REGULAGEM A GÁS.	QUALITY	UNIDADE	2	R\$ 477,00 (quatrocentos e setenta e sete reais)	R\$ 954,00 (novecentos e cinquenta e quatro reais)
04	BIOMBO PLUMBIFERO CURVO DE 1MM, CONSTRUIDO EM CHAPA DE AÇO TRATADO E PINTADO, COM VISOR DE VIDRO PLUMBIFERO TAMANHO 10X15CM, MONTADO SOBRE RODIZIOS, DIMENSÕES: LARGURA - 80 CM, ALTURA 180CM	KONEX	UNIDADE	1	R\$ 12.133,00 (doze mil cento e trinta e três reais)	R\$ 12.133,00 (doze mil cento e trinta e três reais)
05	COMPRESSOR ODONTOLÓGICO	SCHUSTER	UNIDADE	1	R\$ 5.716,00 (cinco mil setecentos e dezesseis reais)	R\$ 5.716,00 (cinco mil setecentos e dezesseis reais)
06	DESTILADOR PRA AGUA	CRISTOFOLI	UNIDADE	1	R\$ 1.843,00 (um mil oitocentos e quarenta e três reais)	R\$ 1.843,00 (um mil oitocentos e quarenta e três reais)

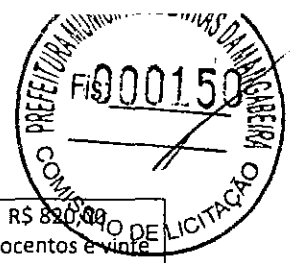

07	FOTOPOLIMERIZADOR	KONDENTEK	UNIDADE	1	R\$ 820,00 (oitocentos e vinte reais)	R\$ 820,00 (oitocentos e vinte reais)
----	-------------------	-----------	---------	---	--	--

<b>Valor Total do lote: R\$ 51.296,00 (CINQUENTA E UM MIL DUZENTOS E NOVENTA E SEIS REAIS)</b>
<b>Prazo de Entrega: Conforme os termos do Edital.</b>
<b>Prazo de Validade da Proposta: 60 (sessenta) dias.</b>
<b>Declaramos que nos preços ofertados estão incluídas todas as despesas incidentes sobre o fornecimento referentes a tributos, encargos sociais, trabalhistas, previdenciários, fiscais e comerciais, taxas, fretes, seguros, deslocamento de pessoal, custos e demais despesas que possam incidir sobre a contratação, inclusive a margem de lucro.</b>
<b>Declaramos, para todos os fins de direito, que cumprimos plenamente os requisitos de habilitação e que nossa proposta de preços está em conformidade com as exigências do instrumento convocatório (edital).</b>
<b>Data: 05/12/2019</b>

LOTE 3  
LICITANTE 2



NOME DO ORGÃO/MUNICÍPIO: PREFEITURA MUNICIPAL DE LAVRAS DA MANGABEIRA	SETOR DE LICITAÇÃO E LICITANTE
Nº DO PREGÃO: 023/2019 SRP	PREGÃO: ELETRÔNICA

ATRAVÉS DO PRESENTE DECLARAMOS INTEIRA SUBMISSÃO AOS DITAMES LEI N° 10.520, DE 17 DE JULHO DE 2002, SUBSIDIADA PELA LEI N° 8.666/93 E SUAS POSTERIORES ALTERAÇÕES E, AS CLAUSULAS E CONDIÇÕES PREVISTAS NESTE PREGÃO.

DECLARAMOS QUE, NOS PREÇOS APRESENTADOS, BEM COMO NOS LANCES, ESTÃO INCLUIDOS TODOS OS CUSTOS E DESPESAS DE IMPOSTOS, TAXAS, ENTRE OUTROS.

DECLARAMOS AINDA QUE, CUMPRO PLENAMENTE OS REQUISITOS DE HABILITAÇÃO E QUE A CARTA PROPOSTA ESTÁ EM CONFORMIDADE COM AS EXIGÊNCIAS DO INSTRUMENTO CONVOCATÓRIO (EDITAL).

OBJETO: REGISTRO DE PREÇO VISANDO FUTURAS E EVENTUAIS AQUISIÇÕES DE EQUIPAMENTOS ODONTOLÓGICOS, DESTINADOS AO ATENDIMENTO DA SECRETARIA DE SAÚDE DO MUNICÍPIO DE LAVRAS DA MANGABEIRA/CE.

ITEM	ESPECIFICAÇÃO	UND	QUANT	MARCA	VL UNIT	VL TOTAL
1	APARELHO DE ULTRASSONOGRAFIA ODONTOLÓGICO	UND	10	KONDERTECH	R\$ 2.540,00	R\$ 25.400,00
2	SELADORA PARA PEPEL GRAU CIRÚRGICO	UND	10	2I	R\$ 443,67	R\$ 4.436,70
3	MOCHO ODONTOLÓGICO GIRATÓRIO ESMALTADO COM ASSENTO E ENCOSTO ESTOFADO EM ESPUMA POLIURETANO INJETADA COM REVESTIMENTO EM COURVIM. BASE TUBULAR EM AÇO DE ALTA RESISTÊNCIA PINTADO COM TINTA EPOXI-PÓ E SECAGEM EM ESTUFA DE ALTAS TEMPERATURAS, DIÂMETRO DE 3/4" X 12 MM, APOIO TRÍPLO, PRÉS COM RODÍZIOS DE DUPLO GIRO. REGULÁVEL EM ALTURA ATRAVÉS DE MOVIMENTO GIRATÓRIO DO ASSENTO, ALTURA MÍNIMA: 460 MM, ALTURA MÁXIMA: 700 MM. COM REGULAGEM A GÁS.	UND	2	J.FLEX	R\$ 477,67	R\$ 955,34
4	BÍOMO PLUMBÍFERO CURVO DE 1MM, CONSTRUÍDO EM CHAPA DE AÇO TRATADO E PINTADO, COM VISOR DE VIDRO PLUMBÍFERO TAMANHO 10x15CM, MONTADO SOBRE RODÍZIOS, DIMENSÕES: LARGURA - 80 CM, ALTURA: 180 CM	UND	1	LGA	R\$ 12.133,33	R\$ 12.133,33
5	COMPRESSOR ODONTOLÓGICO	UND	1	BIOTRON	R\$ 5.716,67	R\$ 5.716,67
6	DESTILADOR PRA ÁGUA	UND	1	CRISTOFOL	R\$ 1.843,33	R\$ 1.843,33
7	FOTOPOLIMERIZADOR	UND	1	KONDERTECH	R\$ 820,00	R\$ 820,00
VL TOTAL DA PROPOSTA					R\$ 51.305,37	

#NOME?

PRAZO DE ENTREGA: 10 (DEZ) DIAS  
VALIDADE DA PROPOSTA: 60 (SESENTA) DIAS.

ITAITINGA/CE, 16 DE DEZEMBRO DE 2019.

*[Handwritten signatures and initials]*

LOTE 3  
LICITANTE 3



AO PREGOEIRO DA PREFEITURA MUNICIPAL DE LAVRAS DA MANGABEIRA  
PREGÃO ELETRÔNICO N° 023/2019 SRP

OBJETO: SELEÇÃO DE MELHOR PROPOSTA PARA O REGISTRO DE PREÇOS VISANDO FUTURAS E EVENTUAIS AQUISIÇÕES DE EQUIPAMENTOS ODONTOLÓGICOS, DESTINADOS AO ATENDIMENTO DA SECRETARIA DE SAÚDE DO MUNICÍPIO DE LAVRAS DA MANGABEIRA-CE.

CARTA PROPOSTA

LOTE	ESPECIFICAÇÃO	UND	QTD	MARCA	R\$ UNIT	R\$ TOTAL
1	APARELHO DE ULTRASSONOGRAFIA ODONTOLÓGICO	UND.	10	D700 ALLIAGE	2.540,00	25.400,00
2	MELADORA PARA PAPEL GRAU CIRURGICO	UND.	10	VH	443,67	4.436,70
3	MOCO ODONTOLÓGICO GIRATORIO ESMALTADO COM ASSENTO E ENCOSTO ESTOFADO EM ESPUMA POLIURETANO INJETADA COM REVESTIMENTO EM COURVIM. BASE TUBULAR EM AÇO DE ALTA RESISTENCIA PINTADO COM TINTA EPOXI-PÓ E SECAGEM EM ESTUVA DE ALTAS TEMPERATURAS, DIÂMETRO DE 3/4" X 12MM, APOIO TRILHO, PES COM RODÍZIOS DE DUPLA GIRO. REGULÁVEL EM ALTURA ATRAVÉS DE MOVIMENTO GIRATORIO DO ASSENTO, ALTURA MÍNIMA: 460MM, ALTURA MÁXIMA:700MM. COM REGULAGEM A GAS.	UND.	2	D700 ALLIAGE	498,13	996,26
4	BICO DE PLUMBIFERO CURVO DE 1MM, CONSTRUÍDO EM CHAPA DE AÇO TRATADO E PINTADO, COM VISOR DE VIDRO PLUMBIFERO TAMANHO 10X15CM, MONTADO SOBRE RODÍZIOS, DIMENSÕES: LARGURA - 80 CM, ALTURA 1 180CM	UND.	1	KONEX	12.926,40	12.926,40
5	COMPRESSOR ODONTOLÓGICO	UND.	1	D700 ALLIAGE	5.716,67	5.716,67
6	DESTILADOR PRA AGUA	UND.	1	D700 ALLIAGE	1.843,33	1.843,33
7	FOTOPOLIMERIZADOR	UND.	1	KONDETECH	820,00	820,00
Valor Global da Carta Proposta R\$						52.139,36
CINQUENTA E DOIS MIL, CENTO E TRINTA E NOVE REAIS E TRINTA E SEIS CENTAVOS						

Prazo de Entrega: 10 (dez) dias.

Prazo de Validade da Proposta: 60 (SESSENTA) DIAS.

Declaramos que nos preços ofertados estão incluídas todas as despesas incidentes sobre o fornecimento referentes a tributos, encargos sociais, trabalhistas, previdenciários, fiscais e comerciais, taxas, fretes, seguros, deslocamentos de pessoal, custos e demais despesas que possam incidir sobre a contratação, inclusive a margem de lucro.

Declaramos, para todos os fins de direito, que cumprimos plenamente os requisitos de habilitação e que nossa Proposta está em conformidade com as exigências do instrumento convocatório (edital).

d

d

d



LOTE 3

LICITANTE 4



A  
PREFEITURA MUNICIPAL DE LAVRAS DA MANGABEIRA

PREGÃO ELETRONICO N° 023/2019-SRP

OBJETO: REGISTRO DE PREÇOS VISANDO FUTURAS E EVENTUAIS AQUISIÇÕES DE EQUIPAMENTOS ODONTOLÓGICOS, DESTINADOS AO ATENDIMENTO DA SECRETARIA DE SAÚDE DO MUNICÍPIO DE LAVRAS DA MANGABEIRA-CE

ITEM	ESPECIFICAÇÃO	UNID	QUANT.	MARCA	VALOR UNIT.	VALOR TOTAL
1	APARELHO DE ULTRASSONOGRAFIA ODONTOLÓGICO	UNID	10	ALT	R\$ 3.750,00	R\$ 37.500,00
2	SELADORA PARA PAPEL GRAU CIRÚRGICO	UNID	10	M SELP	R\$ 567,00	R\$ 5.670,00
3	MOCHO ODONTOLÓGICO GIRATÓRIO ESMALTADO COM ASSENTO E ENCOSTO ESTOFADO EM ESPUMA POLIURETANO INJETADA COM REVESTIMENTO EM COURVIM. BASE TUBULAR EM AÇO DE ALTA RESISTENCIA PINTADO COM TINTA EPOXI-PÓ E SECAGEM EM ESTUFA DE ALTAS TEMPERATURAS, DIAMETRO DE 3/4" X 12 MM, APOIO TRIPLO, PÉS COM RODIZIOS DE DUPLO GIRO. REGULÁVEL EM ALTURA ATRAVÉS DE MOVIMENTO GIRATÓRIO DO ASSENTO, ALTURA MÍNIMA: 460 MM, ALTURA MÁXIMA: 700 MM. COM REGULAGEM A GÁS.	UNID	2	IFLEX	R\$ 807,00	R\$ 1.614,00
4	BIOMBO PLUMBIFERO CURVO DE 1MM, CONSTRUÍDO EM CHAPA DE AÇO TRATADO E PINTADO, COM VISOR DE VIDRO PLUMBIFERO TAMANHO 10X15CM, MONTADO SOBRE RODIZIOS, DIMENSÕES: LARGURA - 80 CM, ALTURA : 180CM	UNID	1	N MARTINS	R\$ 8.694,39	R\$ 8.694,39
5	COMPRESSOR ODONTOLÓGICO	UNID	1	FIAC	R\$ 4.767,00	R\$ 4.767,00
6	DESTILADOR PRA ÁGUA	UNID	1	CRISTOFOLI	R\$ 1.887,00	R\$ 1.887,00
7	FOTOPOLIMERIZADOR	UNID	1	SCHUSTER	R\$ 1.140,00	R\$ 1.140,00
					R\$	61.272,39

VALOR TOTAL DA PROPOSTA	R\$	61.272,39
sessenta e um mil, duzentos e setenta e dois reais e trinta e nove centavos		

VALIDADE DA PROPOSTA: 60 (SESSENTA) DIAS

PRAZO DE ENTREGA: CONFORME EDITAL

DECLARAMOS, PARA TODOS OS FINS DE DIREITO, QUE NÓS PREÇOS OFERTADOS ESTÃO INCLUÍDAS TODAS AS DESPESAS INCIDENTES SOBRE O FORNECIMENTO DOS BENS, REFERENTES A TRIBUTOS, ENCARGOS SOCIAIS TRABALHISTAS, PREVIDENCIÁRIOS, FISCAIS E COMERCIAIS, TAXAS, FRETES, SEGUROS, DESLOCAMENTOS DE PESSOAL, CUSTOS E DEMAIS DESPESAS QUE POSSAM INCIDIR SOBRE A CONTRATAÇÃO, INCLUSIVE A MARGEM DE LUCRO E DEMAIS ÔNUS ATINENTES À EXECUÇÃO DO OBJETO DESTA LICITAÇÃO.

DECLARAMOS, PARA TODOS OS FINS DE DIREITO, QUE CUMPRIMOS PLENAMENTE OS REQUISITOS DE HABILITAÇÃO E QUE NOSSA PROPOSTA DE PREÇO ESTÁ EM CONFORMIDADE COM AS EXIGÊNCIAS DO INSTRUMENTO CONVOCATÓRIO (EDITAL).

FORTALEZA, 16 DE DEZEMBRO DE 2019.

PREGAO ELETRONICO Nº 023/2019

AO PREGOEIRO DA PREFEITURA DE LAVRAS DA MANGABEIRA



Item	Descritivo	Unid.	Qtde	Valor Unitário	Valor Total
01	<p>APARELHO DE ULTRASSONOGRRAFIA ODONTOLÓGICO</p> <p>MODELO: ULTRASSOM MAGNUS</p> <p>MARCA: DENTEMED</p> <p>FABRICANTE: DENTEMED EQUIP. ODONT. NACIONAL</p> <p>PROCEDENCIA NACIONAL</p> <p>REGISTRO DA ANVISA: 80349600008</p>	UND	10	R\$ 2.540,00	R\$ 25.400,00
02	<p>SELADORA PARA PAPEL GRAU CIRÚRGICO</p> <p>MODELO: SELABEM</p> <p>MARCA: BIOTRON</p> <p>FABRICANTE: BIOTRON</p> <p>PROCEDÊNCIA NACIONAL</p> <p>RMS: DISPENSADO DE REGISTRO NA ANVISA (NÃO CONSIDERADO PRODUTO PARA SAÚDE CONFORME PARAGRAFO 2º ART. 2º- IV. DA RDC 260/02)</p>	UND	10	R\$ 443,67	R\$ 4.436,70
03	<p>MOCHO ODONTOLÓGICO GIRATÓRIO ESMALTADO REVESTIMENTO EM COURVIM. BASE TUBULAR EM AÇO DE ALTA RESISTENCIA PINTADO COM TINTA APOPIO TRIPLO, PÉS COM RODIZIOS DE DUPLO MOVIMENTO GIRATÓRIO DO ASSENTO, ALTURA MINIMA: 460 MM, ALTURA MÁXIMA: 700 MM. COM REGULAGEM A GAS.</p> <p>"Produto Fabricado Conforme ABNT NBR ISO 7493 e Resolução RDC 16 de 28/03/2013 (ANVISA), Regulamento Técnico de Boas Práticas de Fabricação de Produtos Médicos, Sistema de Gestão ISO 9.001/2008 e ISO 13.485/2004".</p> <p>MODELO: MOCHO ODONTOLÓGICO A GÁS MAGNUS PRATA ANATÔMICO</p> <p>COR DO ESTOFAMENTO: A COMBINAR</p> <p>MARCA: DENTEMED</p> <p>FABRICANTE: DENTEMED</p> <p>PROCEDENCIA NACIONAL</p> <p>RMS: DISPENSADO DE REGISTRO NA ANVISA (NÃO CONSIDERADO PRODUTO PARA SAÚDE CONFORME PARAGRAFO 2º ART. 2º- IV. DA RDC 260/02)</p>	UND	02	R\$ 477,67	R\$ 955,34
04	<p>BIOMBO PLUMBIFERO CURVO DE 1MM, CONSTRUÍDO EM CHAPA DE AÇO TRATADO E PINTADO, COM VISOR DE VIDRO PLUMBIFERO TAMANHO 10X15CM, MONTADO SOBRE RODIZIOS, DIMENSÕES: LARGURA - 80 CM, ALTURA 180CM</p> <p>MODELO: 180X80 CM CURVO COM VISOR DE 01MM PB</p> <p>MARCA: BARBIERI</p> <p>FABRICANTE: J.C.BARBIERI E CIA LTDA</p> <p>PROCEDENCIA NACIONAL</p> <p>RMS: DISPENSADO DE REGISTRO NA ANVISA (NÃO CONSIDERADO PRODUTO PARA SAÚDE CONFORME PARAGRAFO 2º ART. 2º- IV. DA RDC 260/02)</p>	UND	01	R\$ 12.133,33	R\$ 12.133,33
05	<p>COMPRESSOR ODONTOLÓGICO</p> <p>MODELO: PRIME AIR 40</p> <p>MARCA: DENTEMED</p> <p>FABRICANTE: DENTEMED EQUIP. ODONT. NACIONAL</p> <p>PROCEDENCIA NACIONAL</p> <p>RMS: DISPENSADO DE REGISTRO NA ANVISA (NÃO CONSIDERADO PRODUTO PARA SAÚDE CONFORME PARAGRAFO 2º ART. 2º- IV. DA RDC 260/02)</p>	UND	01	R\$ 5.716,67	R\$ 5.716,67
06	<p>DESTILADOR PRA AGUA</p> <p>MODELO: DESTILADORA 110V OU 220V</p> <p>MARCA: CRISTOFOLI</p>	UND	01	R\$ 1.843,33	R\$ 1.843,33

*(Handwritten signatures and marks)*

	FABRICANTE: PROCEDENCIA RMS: DISPENSADO DE REGISTRO NA ANVISA (NÃO CONSIDERADO PRODUTO PARA SAÚDE CONFORME PARAGRAFO 2º ART. 2º- IV. DA RDC 260/02)	CRISTOFOLI IMPORTADO					
07	FOTOPOLIMERIZADOR MODELO: LED MARCA: FABRICANTE: PROCEDÊNCIA REGISTRO DA ANVISA: 80022409009	- KONDENTECH KONDENTECH NACIONAL	5	UND	01	R\$ 820,00	R\$ 810,00



VALOR TOTAL DO ITEM ..... R\$ 51.305,37  
(CINQUENTA E UM MIL TREZENTOS E CINCO REAIS E TRINTA E SETE CENTAVOS)

Declaramos que esta proposta tem validade conforme Edital, no prazo de 60 (SESSENTA) DIAS, contados da data de abertura da mesma, e que concordamos com todas as condições estabelecidas no Edital e seus respectivos Anexos.:

- Valor total da Proposta: R\$ 51.305,37 (CINQUENTA E UM MIL TREZENTOS E CINCO REAIS E TRINTA E SETE CENTAVOS)
- Prazo de Entrega: 10 (DEZ) DIAS - CONFORME EDITAL
- Prazo de validade da Proposta: 60 DIAS (SESSENTA DIAS ) - CONFORME EDITAL

Declaração de que nos preços ofertados estão incluídas todas as despesas incidentes sobre o fornecimento referentes a tributos, encargos sociais, trabalhistas, previdenciários, fiscais e comerciais, taxas, fretes, seguros, deslocamentos de pessoal, custos e demais despesas que possam incidir sobre a contratação, inclusive a margem de lucro.

Declaramos, para todos os fins de direito, que cumprimos plenamente os requisitos de habilitação e que nossa Proposta está em conformidade com as exigências do instrumento convocatório (edital).

Belo Horizonte, 13 de Dezembro de 2019.

*[Handwritten signatures]*



LOTE 3  
LICITANTE 6

Proposta Cliente : 19456

Página: 1

Cliente: PREFEITURA MUNIC DE LAVRAS DA MANGABEIRA

Processo: PE 23 2019

ITEM	COD. PROD.	QTDE	UN.	REF. FÁBRICA:	VLR. UNITÁRIO	VALOR TOTAL
01	254174	10	UN	REF. FÁBRICA: I.01.05089 AP ULTRASSOM JATO SONIC PRIME ANALOGICO BIVOLT ECEL EQUIPAMENTO DE ULTRASSOM E JATO DE BICARBONATO ANALOGICO COM MODERNO SISTEMA DE PROFILAXIA GABINETE CONSTRUÍDO EM PLÁSTICO RESISTENTE COMPOSTO POR CORPO BASE E TAMPA, PAINEL CONFECCIONADO EM POLICARBONATO AUTOADESIVO LOCALIZADO NA PARTE FRONTAL DO GABINETE QUE POSSUI AS FUNÇÕES E COMANDOS DO EQUIPAMENTO. PRESSURIZAÇÃO INTERNA DO AR E DA AGUA OCORRE NOS TERMINAIS DE ENTRADA E ATRAVÉS DAS VÁLVULAS SOLENOIDES O REGISTRO DE AGUA E AR PERMITE AJUSTE FINO. PEÇA DE MAO DO ULTRASSOM COM TRANSDUTOR MONTADO COM PASTILHAS CERÂMICAS PIEZOELETRICA FORNECE OSCILAÇÕES COM FREQUÊNCIAS ENTRE 29KHZ A 32KHZ O CONTROLE DA POTENCIA E AJUSTÁVEL. A PEÇA DE MAO DO JATO DE BICARBONATO COM DIFUSOR CONCÊNTRICO QUE EFETUA A MISTURA DO AR AGUA E BICARBONATO A UM PEQUENA DISTANCIA DA PONTA. RESERVATÓRIO PARA BICARBONATO COM O RECIPIENTE REMOVÍVEL E FILTRO DE AR PARA DRENAGEM SEMI-AUTOMATICA. PEDAL DE COMANDO PARA ACIONAMENTO E AS CAPAS DA PEÇA DE MAO DO ULTRASSOM E JATO DE BICARBONATO REMOVÍVEL E AUTOCLAVAVEL. PRESSÃO ENTRADA DE AGUA 138 KPA A 276 KPA, PRESSÃO ENTRADA DE AR 483 KPA A 552 KPA BIVOLT 127V / 220V SELECIONAVEL DIMENSÕES COMP X LARG X ALT 245X205X155MM PESO LIQUIDO 3,55KG PESO BRUTO 4,35KG GARANTIA 12 MESES INCLUSO 3 INSERTOS 1 CHAVE PARA INSERTO 1 FUSIVEL 1A M - SONIC PRIME F - ECEL P - NAC RMS 80366400010	2.254,67	22.546,70
				VLR UNITARIO: DOIS MIL, DUZENTOS E CINQUENTA E QUATRO REAIS E SESENTA E SETE CENTAVOS VLR TOTAL: VINTE E DOIS MIL, QUINHENTOS E QUARENTA E SEIS REAIS E SETENTA CENTAVOS		
02	248271	10	UN	REF. FÁBRICA: P079 SELADORA 30CM SELABEM BIVOLT BIOTRON SELADORA DESIGN MODERNO E INOVADOR COM ALCA DE APOIO PARA SELAGEM COM PROTECAO TERMICA QUE EVITA ACIDENTES. APOS AQUECIDA, SELAMENTO INSTANTANEO EM 3 SEGUNDOS. CHASSI METALICO DE ACO COM TRATAMENTO ANTICORROSIVO E PINTURA EPOXI ELETROSTATICA CONFERINDO SEGURANCA A QUALIDADE E DURABILIDADE AO PRODUTO. AREA DE SELAGEM EM ACO INOXIDAVEL. AQUECIMENTO UNIFORME EM TODA A AREA DE SELAGEM. ACIONAMENTO ATRAVES DE CHAVE LIGA/DESLIGA COM ILUMINACAO. NAO NECESSITA MANUTENCOES. ESPECIFICACOES TECNICAS: ALIMENTACAO BIVOLT TEMPO DE PRE AQUECIMENTO MEDIA DE 7 MINUTOS TEMPO DE SELAGEM DEPOIS DE AQUECIDA 3 SEGUNDOS DIMENSOES DO PRODUTO 36X11X6 5 CM . POTENCIA 50W AREA DE SELAGEM 30CMX14MM AREA SELADA 25CMX10MM. GARANTIA DE 1 ANO. *****FAVOR INFORMAR VOLTAGEM NO EMPENHO***** M- SELABEM F- BIOTRON P-NAC RDC-185	259,02	2.590,20
				VLR UNITARIO: DUZENTOS E CINQUENTA E NOVE REAIS E DOIS CENTAVOS VLR TOTAL: DOIS MIL, QUINHENTOS E NOVENTA REAIS E VINTE CENTAVOS		
03	254992	2	UN	REF. FÁBRICA: MOCHO A GAS BACK SYSTEM GG EQUIPAMENTOS MOCHO A GAS COM ASSENTO E ENCOSTO ANATOMICOS E ESTOFADOS REVESTIDO EM CURVIM SISTEMA DE ELEVACAO DO ASSENTO, ALTURA REGULAVEL COM	755,28	1.510,56

Proposta Cliente : 19456



Cliente: PREFEITURA MUNIC DE LAVRAS DA MANGABEIRA

ITEM	COD. PROD.	QTDE	UN.		VLR. UNITARIO	VALOR TOTAL
				ALAVANCA LATERAL ENCOSTO COM REGULAGEM SISTEMA BACK SYSTEM ALTURA MINIMA 420MM ALTURA MAXIMA 540MM BASE GIRATORIA COM 05 RODIZIOS DUPLOS EM NYLON INJETADO PISTAO EM ACO INOX ESTRUTURA DOS PES METALICA REVESTIMENTO EM PVC M - BACK SYSTEM F - GG EQUIPAMENTOS P - NAC RDC 260		
				VLR UNITARIO: SETECENTOS E CINQUENTA E CINCO REAIS E VINTE E OITO CENTAVOS		
				VLR TOTAL: UM MIL, QUINHENTOS E DEZ REAIS E CINQUENTA E SEIS CENTAVOS		
04	254781	1	UN	REF. FÁBRICA: IMM CV MAD CD BIOMBO 1MMPB CURVO 180X80CM C VISOR MAD CV HDX BIOMBO PLUMBIFERO CURVO COM VISOR ACABAMENTO MDF CONSTRUIDO COM ESTRUTURA EM ACO E REVESTIDO COM PINTURA EM EPOXI ELETROSTATICA. INSTALADO SOBRE 4 RODIZIOS GIRATORIOS DE ALTA RESISTENCIA E ACABAMENTO EM INOX ESPESSURA: 1MM CHUMBO PINTURA: EPOXI ELETROESTATICA DIMENSAO: 180 X 80CM COM VISOR 10X15CM M - HDX F - HDX P - NAC	5.258,85	5.258,85
				VLR UNITARIO: CINCO MIL, DUZENTOS E CINQUENTA E OITO REAIS E OITENTA E CINCO CENTAVOS		
				VLR TOTAL: CINCO MIL, DUZENTOS E CINQUENTA E OITO REAIS E OITENTA E CINCO CENTAVOS		
05	15302	1	UN	REF. FÁBRICA: 8975706092 COMPRESSOR ISENTO CD TOP 7 30L BIVOLT FIAC COMPRESSOR ISENTO DE OLEO, RESERVATORIO 30LT, VOLUME DE AR A SPIRADO 7,06PCM 200LTS/MIN, PRESSAO MAX. DE OPERACAO 120LBF/ POL, 1 CABECOTE, 1 ESTAGIO, NIVELDE RUÍDO 75DBA, PINTURA INT ERNA,REGULADOR DE PRESSAO,ACIONAMENTO DO MOTOR DIRETO DIMENSOES: 60X31X70CM PESO 28,5KG,COM VALVULA SEGURANCA GARANTIA 01 ANO POTENCIA 1,5CV, ROTACAO 1700RPM, PRTOTEOR ELETRICO, BIVOLT. M-CD TOP 7/30 F-FIAC P-NAC RMS:RDC 185	3.029,78	3.029,78
				VLR UNITARIO: TRÊS MIL, VINTE E NOVE REAIS E SETENTA E OITO CENTAVOS		
				VLR TOTAL: TRÊS MIL, VINTE E NOVE REAIS E SETENTA E OITO CENTAVOS		
06	255582	1	UN	REF. FÁBRICA: DESTILADOR DE AGUA 127V BIOTRON DESTILADOR DE AGUA PURIFICA A AGUA, ELIMINANDO 99,9% DAS IMPUREZAS PRATICIDADE DE OBTEN SOMENTE A QUANTIDADE DE AGUA NECESSARIA PARA DETERMINADOS PROCEDIMENTOS; LED INDICADOR DE FUNCIONAMENTO; PARTES INTERNAS DE ACO INOXIDAVEL GARANTINDO MELHOR RESISTENCIA E DURABILIDADE; SENSOR PARA DESLIGAMENTO AUTOMATICO QUANDO ACABAR A AGUA CAMARA; PORTATIL, DESIGN MODERNO E INOVADOR; CONFECCIONADO EM MATERIAL DE FACIL LIMPEZA; FILTRO DE CARVAO ATIVADO, PARA ELIMINAR OS TRACOS DE SABOR E ODOR; GARRAFA PLASTICA PARA COLETA DE AGUA. ALIMENTACAO: 220V OU 127V FREQUENCIA: 50/60 HZ POTENCIA: 750W PRODUCAO: 1000 ML/HORA CAPACIDADE MAXIMA: 4 LITROS TEMPERATURA: 160°C DIMENSOES DO PRODUTO: 230 X 230 X 390 MM (C X L X A) DIMENSOES DO PRODUTO EMBALADO: 285 X 260 X 470 MM (C X L X A) PESO DO PRODUTO EMBALADO: 4,400 KG GARANTIA: 1 ANO M - BIOTRON F - BIOTRON P - NAC RDC 260	844,72	844,72
				VLR UNITARIO: OITOCENTOS E QUARENTA E QUATRO REAIS E SETENTA E DOIS CENTAVOS		
				VLR TOTAL: OITOCENTOS E QUARENTA E QUATRO REAIS E SETENTA E DOIS CENTAVOS		
07	251536	1	UN	REF. FÁBRICA: AP FOTOPOLIMERIZADOR NEW BLUESTAR SEM FIO MICRODONT APARELHO FOTOPOLIMERIZADOR NEW BLUESTAR S/ FIO 1500MW/MM2 DE POTENCIA, 3 MODOS DE OPERACAO (CONTINUO, PULSADO 1X1 SEG E RAMP)A PONTEIRA DE FIBRA ÓTICA 100% COERENTE E AUTOCLAVÁVEL FONTE DE ALIMENTAÇÃO FULLRANGE (110/220VAC @ 50A60HZ) BATERIA CAPACIDADE DE	573,12	573,12



lote 3

LICITANTE 7

**GOVERNO MUNICIPAL DE LAVRAS DA MANGABEIRA**

(88) 3536-1600  
PREG:JOAB

SETOR DE LICITAÇÃO

REF - PREGÃO ELETRÔNICO 0232019

BBMNET

ITEM	DESCRIÇÃO	QTDE	UND	MARCA	P UNIT	P TOTAL
1	APARELHO DE ULTRASSONOGRAFIA ODONTOLÓGICO	10	UNID	ALT-ALTRONIC JET CERAMIC	R\$ 2.540,00	R\$ 25.400,00
2	SELADORA PARA PAPEL GRAU CIRURGICO	10	UNID	AGIR-PROTECT SEAL BASIC 31 cm	R\$ 443,67	R\$ 4.436,70
3	MOCHO ODONTOLÓGICO	2	UNID	KAVO-FISIOMOCHO	R\$ 477,67	R\$ 955,34
5	COMPRESSOR ODONTOLÓGICO	1	UNID	FIAC-CDTOP7/30	R\$ 5.716,67	R\$ 5.716,67
6	DESTILADOR PRA AGUA	1	UNID	KONDENTECH-AQUATEC	R\$ 1.843,33	R\$ 1.843,33
7	FOTOPOLIMERIZADOR	1	UNID	ECEL-EC450	R\$ 820,00	R\$ 820,00
	TOTAL DA PROPOSTA		UNID		R\$	R\$ 39.172,04

PRazo DE ENTREGA - CONFORME EDITAL.

PRazo DE PAGAMENTO - CONFORME EDITAL.

PRazo DE VALIDADE DA PROPOSTA - CONFORME EDITAL.

PRazo DE VIGÊNCIA DO CONTRATO - CONFORME EDITAL.

PRazo DE GARANTIA DOS PRODUTOS - CONFORME EDITAL.

DECLARAMOS ESTAR DE ACORDO COM AS NORMAS E LEIS QUE REGEM O PRESENTE EDITAL.

DECLARAMOS QUE NOSSA EMPRESA ESTÁ ENQUADRADA NO REGIME FISCAL DAS EMPRESAS DE PEQUENO PORTE.

ARAPONGAS PR 07 DE DEZEMBRO DE 2018



*[Handwritten signature]*

*[Handwritten mark]*

**KaVo Kerr**  
Group

Mocho Klinik

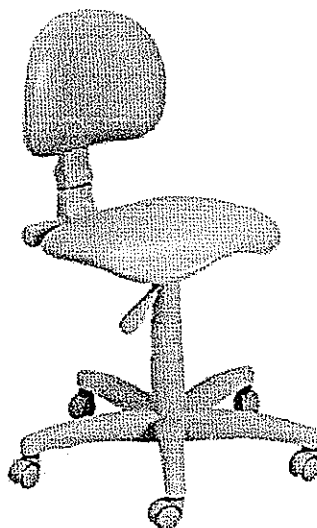

**Mocho odontológico** com fácil regulagem da altura do encosto por manopla independente que permite ajuste anatômico localizada atrás do assento, estofamento com espuma espessa revestida em laminado de PVC garantindo maior resistência e rigidez, sem costura e de fácil assepsia, sistema a gás para regulagem de altura do assento por alavanca independente localizada em baixo do assento e base com cinco com rodízio.

Elaborado em agosto/2016

*[Handwritten signature]*



LOTE 3  
LICITANTE 8



PROPOSTA DE PREÇOS

A Prefeitura Municipal do LAVRAS DA MANGABEIRA - CE  
Att. Senhor(a) Pregoeiro(a)  
Referente Pregão Eletrônico nº 023/2019 - SRP

Data e Horário de Abertura: 16 de Dezembro de 2019 às 08hs15min  
Data e Horário dos Lances: 16 de Dezembro de 2019 às 10hs00min  
Critério de Julgamento: Menor Preço por Itém

Condições Gerais da Proposta:

- \* Prazo de Validade da Proposta: 60(sessenta) Dias
- \* Os Produtos terão garantia mínima de 12 (doze) meses.
- \* Prazo de Entrega : Conforme edital.
- \* Prazo para Pagamento: Conforme Edital

Informamos interia submissão às cláusulas e condições existentes no Edital e seus anexos como também aos ditames das Leis e Decretos que regem este

ITEM	DESCRIÇÃO	UNID.	QUANT.	MARCA	V. UNIT.	V. UNIT. P. EXTENSO	V. TOTAL	V. TOTAL P. EXTENSO
1	APARELHO DE ULTRASSONOGRÁFIA ODONTOLÓGICO com jato de bicarbonato. - Sistema piezoelétrico; Peça de mão autoclavável e removível; Bivolt; Filtro de ar com drenagem automática; Controle independente de fluxos de água e pó.	Unid.	10	Scaler Jet	R\$ 2.595,04	dois mil, quinhentos e noventa e cinco reais e quatro centavos	R\$ 25.950,44	vinte e cinco mil, novecentos e cinquenta reais e quarenta e quatro centavos
2	SELADORA PARA PAPEL GRAU CIRÚRGICO. - De mesa com guilhotina; Material em aço carbono; Sistema para aquecimento com resistência blindada; Área de selagem de 35cm; Bivolt.	Unid.	10	Seia Tech	R\$ 1.599,88	um mil, quinhentos e noventa e nove reais e oitenta e oito centavos	R\$ 15.998,80	quinze mil, novecentos e noventa e oito reais e oitenta centavos
3	MÓDIO ODONTOLÓGICO GIRATÓRIO ESMALTADO - Assento e encosto em espuma poliuretano injetada com revestimento em courvin. Base tubular em aço de alta resistência pintado com tinta epoxi-pó e secagem em estufa de altas temperaturas, diâmetro de 3/4 x 12 MM, apoio triplo, pés com rodízios de duplo giro. Regulável em altura mínima; 460 mm, altura máxima; 700mm. Com regulagem a gás.	Unid.	2	Tubomed	R\$ 693,58	seiscentos e noventa e três reais e cinquenta e oito centavos	R\$ 1.387,17	um mil, trezentos e oitenta e sete reais e dezessete centavos
4	BIOMBO PLUMBIFERO CURVO DE 1MM - Construído em chapa de aço tratado e pintado, com visor de vidro plumbífero tamanho 10x15cm, montado sobre rodízios, dimensões; largura 80cm, altura 180cm.	Unid.	1	Tubomed	R\$ 538,76	quinhentos e trinta e oito reais e setenta e seis centavos	R\$ 538,76	quinhentos e trinta e oito reais e setenta e seis centavos
5	COMPRESSOR ODONTOLÓGICO, totalmente isento de Óleo, com capacidade mínima de atendimento a 1 consultório, pressostato automático liga/desliga, reservatório mínimo de 40 litros, 220V, potência mínima de 2HP, tanque com pintura eletrostática interna e externa, protetor térmico no motor elétrico, regulador de pressão com manômetro, filtro de ar possui, garantia mínima de 12 meses.	Unid.	1	Dabi	R\$ 7.101,25	sete mil, cento e um reais e vinte e cinco centavos	R\$ 7.101,25	sete mil, cento e um reais e vinte e cinco centavos
6	DESTILADOR PRA AGUA, mínimo de 3,5 litros por hora, com desligamento , automatico, 220v, garantia minima de 1 ano.	Unid.	1	Aqua Tech	R\$ 1.414,18	um mil, quatrocentos e quatorze reais e dezoito centavos	R\$ 1.414,18	um mil, quatrocentos e quatorze reais e dezoito centavos
7	FOTOPOLIMERIZADOR de led com fio, modo de operação: rápida gradual e pulsante. Garantia mínima de 12 meses.	Unid.	1	Kondentech	R\$ 719,95	setecentos e dezenove reais e noventa e cinco centavos	R\$ 719,95	setecentos e dezenove reais e noventa e cinco centavos
Valor Global da Proposta							R\$	53.110,55
cinquenta e três mil, cento e dez reais e cinquenta e cinco centavos								

VALOR TOTAL DA PROPOSTA:	R\$	53.110,55
cinquenta e três mil, cento e dez reais e cinquenta e cinco centavos		

Fortaleza-Ce., 16 de Dezembro de 2019

Atenciosamente;



**A Pregoeira do Município de LAVRAS DA MANGABEIRA - CE**  
**Referente PREGÃO ELETRONICO Nº 023/2019 - SRP**  
**DATA E HORA DA ABERTURA: 16/12/2019 às 08h15hs**  
**DATA E HORA DA DISPUTA: 16/12/2019 às 10h00min**

### DECLARAÇÕES

Declara condição prévia ao exame da documentação de habilitação do licitante detentor da proposta classificada em primeiro lugar, a Pregoeira verificará o eventual descumprimento das condições de participação, através dos seguintes procedimentos:

Declara que o proponente cumpre plenamente os requisitos de habilitação e que sua proposta de preços está em conformidade com as exigências do instrumento convocatório;

Verificação da existência de sanção que impeça a participação neste Pregão Eletrônico, ou a futura contratação, mediante a consulta dos cadastros em epígrafe no edital.

(1) que dá ciência de que cumpre plenamente os requisitos de habilitação constantes do instrumento convocatório; (2) que tem pleno conhecimento de todos os parâmetros e elementos do Edital e dos produtos a serem ofertados no presente certame licitatório; e (3) que sua proposta atende integralmente aos requisitos constantes neste edital;

Que atenderemos as exigências do edital no que se refere à habilitação jurídica, qualificação técnica e econômico-financeira, e que está regular perante a Fazenda Nacional, a Seguridade Social, FGTS E CNDT;

Que temos pleno conhecimento e concordamos com todos os termos e exigências constantes nas cláusulas do referido edital;

Que nos submetemos e estamos de pleno acordo com todos os termos e condições previstas no instrumento convocatório;

Que em cumprimento ao estabelecido na Lei nº 9.854, de 27/10/199, publicada do DOU de 28/10/199, e ao inciso XXXIII, do artigo 7º, da Constituição Federal, não possui em seu quadro de pessoal empregado menor de 18 (dezoito) anos em trabalho noturno, perigoso ou insalubre, e de 16 (dezesseis) anos em qualquer trabalho, salvo na condição de aprendiz, a partir de 14 (quatorze) anos;

Que não fomos declarados inidôneos para licitar ou contratar com a Administração Pública, nos termos do inciso IV do art. 87 da Lei nº 8.666/93 e que inexistem qualquer fato superveniente impeditivo de nossa habilitação para participar no presente certame licitatório, bem assim que ficamos cientes da obrigatoriedade de declarar ocorrências posteriores, nos termos do art. 32, §2º, da Lei nº 8.666/93;

Que temos pleno conhecimento, aceitação e cumprimos todas as obrigações, parâmetros e elementos dos produtos a serem ofertados no presente certame licitatório e que nossa proposta atende integralmente aos requisitos constantes neste edital;

Que nos valores ofertados estão incluídas todas as despesas incidentes sobre o fornecimento dos bens, referente a tributos, encargos sociais trabalhistas, previdenciários, fiscais e comerciais, taxas, fretes, seguros, deslocamentos de pessoal, custos e demais despesas que possam incidir sobre a construção, inclusive a margem do lucro e demais ônus à execução do objeto desta licitação.

Assumimos o compromisso de bem e fielmente entregar os produtos, objeto desta licitação, caso sejamos vencedores, incluindo quanto à forma e prazo de fornecimento dos produtos.

Validade da Proposta: 60(sessenta) dias, – Prazo de Entrega: de acordo com o edital, ou seja, entregar os produtos no prazo máximo de 30(trinta) dias após o recebimento da Ordem de Compra – Forma de Pagamento: de acordo com o edital.

Pelo que, por ser a expressão da verdade, firma o presente, sob as penas da Lei.

Fortaleza (CE), 16 de Dezembro de 2019.

Atenciosamente;

LOTE 3  
LICITANTE 9



LOCAL, 09 DE DEZEMBRO DE 2019.

À  
PREFEITURA MUNICIPAL DE MANGABEIRA  
Secretaria de Saúde  
Comissão Permanente de Licitação

OBJETO: AQUISIÇÕES DE EQUIPAMENTOS ODONTOLÓGICOS, DESTINADOS AO ATENDIMENTO DA SECRETARIA DE SAÚDE DO MUNICÍPIO DE LAVRAS DA MANGABEIRA-CE.

**REF. PREGÃO ELETRÔNICO Nº 023.2019**

**ABERTURA: 16 / 12 / 2019 ÀS 08: 15 H**

ITEM	DESCRIÇÃO	MARCA	QTDE.	UNID.	PROPOSTA ELETRÔNICA	
					UNIT. (R\$)	TOTAL (R\$)
1	APARELHO DE ULTRASSONOGRRAFIA ECEL ODONTOLÓGICO		10	UND	3.302,00	33.020,00
2	SELADORA PARA PAPEL GRAU CIRÚRGICO	SISPACK	10	UND	576,77	5.767,70
3	MOCHO ODONTOLÓGICO GIRATÓRIO J. FLEX ESMALTADO COM ASSENTO E ENCOSTO ESTOFADO EM ESPUMA POLUIRETANO INJETADA COM REVESTIMENTO EM COURVIM. BASE TUBULAR EM AÇO DE ALTA RESISTENCIA PINTADO COM TINTA EPOXI-PÓ E SECAGEM EM ESTUFA DE ALTAS TEMPERATURAS, DIAMETRO DE 3/4" X 12 MM, APOIO TRIPLO, PÉS COM RODIZIOS DE DUPLO GIRO. REGULÁVEL EM ALTURA ATRAVÉS DE MOVIMENTO GIRATÓRIO DO ASSENTO, ALTURA MÍNIMA: 460 MM, ALTURA MÁXIMA: 700 MM. COM REGULAGEM A GAS.		2	UND	620,97	1.241,94
4	BIOMBO PLUMBIFERO CURVO DE 1MM, ODONTOLO 1 CONSTRUIDO EM CHAPA DE AÇO TRATADO E GIC PINTADO, COM VISOR DE VIDRO PLUMBIFERO TAMANHO 10X15CM, MONTADO SOBRE RODIZIOS, DIMENSÕES: LARGURA - 80 CM, ALTURA :180CM		1	UND	15.773,33	15.773,33
5	COMPRESSOR ODONTOLÓGICO	MOTOMIL	1	UND	7.431,67	7.431,67
6	DESTILADOR PRA AGUA	QUIMIS	1	UND	2.396,33	2.396,33
7	FOTOPOLIMERIZADOR	ECEL	1	UND	1.066,00	1.066,00

66.696,97

sessenta e seis mil, seiscentos e noventa e seis reais e noventa e sete centavos

VALOR GLOBAL DA PROPOSTA.....: R\$	66.696,97
sessenta e seis mil, seiscentos e noventa e seis reais e noventa e sete centavos	

**PRAZO DE VALIDADE DA PROPOSTA: 60 (sessenta) dias, contados a partir da data da sessão publica do**



**PRAZO DE ENTREGA:** 10 (dez) dias, a contar da expedição da ORDEM DE COMPRA pela administração, no local determinado na ORDEM DE COMPRA.

**PRAZO DE GARANTIA/VALIDADE DOS MATERIAIS:** 12 (DOZE) MESES, Conforme edital

Declaramos que, nos valores apresentados acima, estão inclusos todos os tributos, encargos, trabalhistas, previdenciários, fiscais e comerciais, taxas, fretes, seguros, deslocamentos de pessoal, custos e demais despesas que possam incidir sobre o fornecimento/ execução licitado, inclusive a margem de lucro.

Declaramos que, nos preços ofertados estão incluídas todas as despesas incidentes sobre o fornecimento referentes a tributos, encargos sociais, trabalhistas, previdenciários, fiscais e comerciais, taxas, fretes, seguros, deslocamentos de pessoal, custos e demais despesas que possam incidir sobre a contratação, inclusive a margem de lucro.

Declaramos que, nos preços ofertados estão incluídas todas as despesas incidentes sobre o fornecimento referentes a tributos, encargos sociais e demais ônus diretos e indiretos que incidam sobre a execução do objeto desta licitação.

Declaramos, para todos os fins de direito, que cumprimos plenamente os requisitos de habilitação e que nossa proposta está em conformidade com as exigências do instrumento convocatório (edital).

Declaramos o pleno conhecimento e atendimento às exigências de habilitação previstas neste edital. (artigo 21, § 2º, do Decreto nº 5450/2005).

Declaramos ainda que respondemos por todos os prejuízos, perdas e danos que venham a ocorrer referentes ao transporte e fornecimento dos produtos, caso venha a ser contratado.

Declaramos total concordância com os termos deste edital e seus anexos.

*[Handwritten signatures and initials]*

LOTE 4  
LICITANTE 1

O PREGOEIRO DA PREFEITURA DE LAVRAS DA MANGABEIRA-CE  
REFEITURA MUNICIPAL DE LAVRAS DA MANGABEIRA-CE  
GOVERNO MUNICIPAL DE LAVRAS DA MANGABEIRA  
ORÇÃO GERENCIADOR: SECRETARIA DE SAÚDE  
MODALIDADE: PREGÃO ELETRÔNICO PARA REGISTRO DE PREÇOS

Número do Pregão: 023/2019SRP  
Objeto: SELEÇÃO DA MELHOR PROPOSTA PARA O REGISTRO DE PREÇOS VISANDO FUTURAS E EVENTUAIS AQUISIÇÕES DE EQUIPAMENTOS ODONTOLÓGICOS, DESTINADOS AO ATENDIMENTO DA SECRETARIA DE SAÚDE DO MUNICÍPIO DE LAVRAS DA MANGABEIRA-CE, conforme especificações no termo de referência, constante dos Anexos do Edital.

Item	Especificação	Marca	Unid.	Qtde.	Valor Unit	Valor Total	Valor Unit p/ extenso
4	BIOMBO PLUMBIFERO CURVO DE 1MM, CONSTRUÍDO EM CHAPA DE AÇO TRATADO E PINTADO, COM VISOR DE VIDRO PLUMBIFERO TAMANHO 10X15CM, MONTADO SOBRE RODÍZIOS, DIMENSÕES: LARGURA - 80 CM, ALTURA : 180CM	KONEX	UNIDADE	1	RS 12.133,33	RS 12.133,33	doze mil, cento e trinta e três reais e trinta e três centavos
Valor Total						RS 12.133,33	

Valor Total da Proposta: .....  
R\$ 12.133,33  
doze mil, cento e trinta e três reais e trinta e três centavos

Prazo de Entrega: conforme os termos do edital  
Prazo de Validade da proposta: 60 (sessenta) dias

Declaração de que nos preços ofertados estão incluídas todas as despesas incidentes sobre o fornecimento referentes a tributos, encargos sociais, trabalhistas, previdenciários, custos e comerciais, taxas, fretes, seguros, deslocamentos de pessoal, custos e demais despesas que possam incidir sobre a contratação, inclusive a margem de lucro.

Declaramos, para todos os fins de direito, que cumprimos plenamente os requisitos de habilitação e que nossa Proposta está em conformidade com as exigências do instrumento convocatório (edital).

Declaramos de que nos preços ofertados estão incluídas todas as despesas incidentes sobre o fornecimento dos bens, referente a tributos, encargos sociais trabalhistas, previdenciários, custos e comerciais, taxas, fretes, seguros, deslocamentos de pessoal, custos e demais ônus atinentes à execução do objeto desta licitação.



Declaramos que, cumpriremos plenamente os requisitos de habilitação e que nossa Proposta de Preços está em conformidade com as exigências do instrumento convocatório (edital).

Declaramos que, nos preços já estão incluídas as remunerações, os encargos sociais, tributários, trabalhistas, previdenciários, fiscais e comerciais, taxas, fretes, seguros, deslocamentos de pessoal, custos e demais despesas que possam incidir sobre a contratação, inclusive a margem de lucro, não cabendo nenhum outro ônus que não o valor estipulado na referida Proposta e Preços;

ATA: 16 DE DEZEMBRO DE 2019



0

*[Handwritten signature]*

LOTE 4  
LICITANTE 2



## Biombos plumbíferos

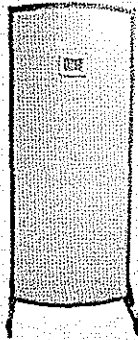

### Biombo plumbífero curvo com visor – acabamento MDF

Biombo plumbífero curvo, construído com estrutura em aço revestido com pintura em epóxi eletrostática. Instalado sobre 4 rodízios giratórios de alta resistência e acabamento em inox, esse biombo permite flexibilidade em sua operação, dado seu baixo peso.

Opções de acabamento em MDF texturizado, além das cores: azul marinho, azul celeste, verde mar, cinza escuro e cinza claro e branco.

#### Especificações técnicas

Espessura: 1mm | 2mm de chumbo

Materiais da estrutura: Aço

Pintura: Epóxi eletrostática

Possui visor plumbífero: Sim

Opções de dimensão: 180 x 80cm ou 210 x 80cm

Dimensões do visor: 10 x 15cm

Acabamentos disponíveis: MDF Texturizado

Opções de cores: Branco e Cinza

LOTE 4  
LICITANTE 3



AO PREGOEIRO DA PREFEITURA DE LAVRAS DA MANGABEIRA
PROPOSTA
<b>Modalidade e Número do Pregão:</b> Pregão Eletrônico nº 023/2019SRP
<b>Objeto:</b> SELEÇÃO DE MELHOR PROPOSTA PARA O REGISTRO DE PREÇOS VISANDO IÉUTURAS E EVENTUAIS AQUISIÇÕES DE EQUIPAMENTOS ODONTOLÓGICOS, DESTINADOS AO ATENDIMENTO DA SECRETARIA DE SAÚDE DO MUNICÍPIO DE LAVRAS DA MANGABEIRA-CE, conforme especificações do termo de referência, constante dos Anexos do Edital.

ITEM	ESPECIFICAÇÃO	MARCA	UNID	QTDE	VALOR UNIT.	VALOR TOTAL
01	APARELHO DE ULTRASSONOGRÁFIA ODONTOLÓGICO	KONDENTEK	UNIDADE	10	R\$ 2.540,00 (dois mil quinhentos e quarenta reais)	R\$ 25.400,00 (vinte e cinco mil e quatrocentos reais)
02	SELADORA PARA PAPEL GRAU CIRÚRGICO.	AGIR	UNIDADE	10	R\$ 443,00 (quatrocentos e quarenta e três reais)	R\$ 4.430,00 (quatro mil quatrocentos e trinta reais)
03	MOCHO ODONTOLÓGICO GIRATÓRIO ESMALTADO COM ASSENTO E ENCOSTO ESTOFADO EM ESPUMA POLIURETANO INJETADA COM REVESTIMENTO EM COURVIM. BASE TUBULAR EM AÇO DE ALTA RESISTÊNCIA PINTADO COM TINTA EPOXI-PÓ E SECAGEM EM ESTUFA DE ALTAS TEMPERATURAS, DIÂMETRO DE 3/4" X 12 MM, APOIO TRÍPLIO, PÉS COM RODÍZIOS DE DUPLO GIRO. REGULÁVEL EM ALTURA ATRAVÉS DE MOVIMENTO GIRATÓRIO DO ASSENTO, ALTURA MÍNIMA: 460 MM, ALTURA MÁXIMA: 700 MM. COM REGULAGEM A GÁS.	QUALITY	UNIDADE	2	R\$ 477,00 (quatrocentos e setenta e sete reais)	R\$ 954,00 (novecentos e cinquenta e quatro reais)
04	BIOMBO PLUMBIFERO CURVO DE 1MM, CONSTRUÍDO EM CHAPA DE AÇO TRATADO E PINTADO, COM VISOR DE VIDRO PLUMBIFERO TAMANHO 10X15CM, MONTADO SOBRE RODÍZIOS, DIMENSÕES: LARGURA - 80 CM, ALTURA 180CM	KONEX	UNIDADE	1	R\$ 12.133,00 (doze mil cento e trinta e três reais)	R\$ 12.133,00 (doze mil cento e trinta e três reais)
05	COMPRESSOR ODONTOLÓGICO	SCHUSTER	UNIDADE	1	R\$ 5.716,00 (cinco mil setecentos e dezesseis reais)	R\$ 5.716,00 (cinco mil setecentos e dezesseis reais)
06	DESTILADOR PRA AGUA	CRISTOFOLI	UNIDADE	1	R\$ 1.843,00 (um mil oitocentos e quarenta e três reais)	R\$ 1.843,00 (um mil oitocentos e quarenta e três reais)

*[Handwritten signatures]*



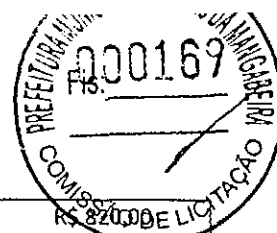

07	FOTOPOLIMERIZADOR	KONDEN TEK	UNIDADE	1	R\$ 820,00 (oitocentos e vinte reais)	R\$ 820,00 (oitocentos e vinte reais)
----	-------------------	------------	---------	---	--	--

<b>Valor Total do lote: R\$ 51.296,00 (CINQUENTA E UM MIL DUZENTOS E NOVENTA E SEIS REAIS)</b>
<b>Prazo de Entrega: Conforme os termos do Edital.</b>
<b>Prazo de Validade da Proposta: 60 (sessenta) dias.</b>
<b>Declaramos que nos preços ofertados estão incluídas todas as despesas incidentes sobre o fornecimento referentes a tributos, encargos sociais, trabalhistas, previdenciários, fiscais e comerciais, taxas, fretes, seguros, deslocamento de pessoal, custos e demais despesas que possam incidir sobre a contratação, inclusive a margem de lucro.</b>
<b>Declaramos, para todos os fins de direito, que cumprimos plenamente os requisitos de habilitação e que nossa proposta de preços está em conformidade com as exigências do instrumento convocatório (edital).</b>
<b>Data: 05/12/2019</b>

Handwritten signatures and initials at the bottom right of the page.

LOTE 4  
LICITANTE 4



NOME DO ORGÃO/MUNICÍPIO: PREFEITURA MUNICIPAL DE LAVRAS DA MANGABEIRA  
Nº DO PREGÃO: 023/2019 SRP

ATRAVÉS DO PRESENTE DECLARAMOS INTEIRA SUBMISSÃO AOS DITAMES LEI Nº 10.520, DE 17 DE JULHO DE 2002, SUBSIDIADA PELA LEI Nº 8.666/93 E SUAS POSTERIORES ALTERAÇÕES E, AS CLÁUSULAS E CONDIÇÕES PREVISTAS NESTE PREGÃO.

DECLARAMOS QUE, NOS PREÇOS APRESENTADOS, BEM COMO NOS LANCES, ESTÃO INCLUIDOS TODOS OS CUSTOS E DESPESAS DE IMPOSTOS, TAXAS, ENTRE OUTROS.

DECLARAMOS AINDA QUE, CUMPRO PLENAMENTE OS REQUISITOS DE HABILITAÇÃO E QUE A CARTA PROPOSTA ESTÁ EM CONFORMIDADE COM AS EXIGÊNCIAS DO INSTRUMENTO CONVOCATÓRIO (EDITAL).

OBJETO: REGISTRO DE PREÇO VISANDO FUTURAS E EVENTUAIS AQUISIÇÕES DE EQUIPAMENTOS ODONTOLÓGICOS, DESTINADOS AO ATENDIMENTO DA SECRETARIA DE SAÚDE DO MUNICÍPIO DE LAVRAS DA MANGABEIRA/CE.

ITEM	ESPECIFICAÇÃO	UND	QUANT	MARCA	VL UNIT	VL TOTAL
1	APARELHO DE ULTRASSONOGRAFIA ODONTOLÓGICO	UND	10	KONDERTECH	R\$ 2.540,00	R\$ 25.400,00
2	SELADORA PARA PEPEL GRAU CIRÚRGICO	UND	10	2I	R\$ 443,67	R\$ 4.436,70
3	MOCHO ODONTOLÓGICO GIRATÓRIO ESMALTADO COM ASSENTO E ENCOSTO ESTOFADO EM ESPUMA POLIURETANO INJETADA COM REVESTIMENTO EM COURVIM. BASE TUBULAR EM AÇO DE ALTA RESISTÊNCIA PINTADO COM TINTA EPOXI-PÓ E SECAGEM EM ESTUFA DE ALTAS TEMPERATURAS. DIÂMETRO DE 3/4" X 12 MM, APOIO TRIPLO, PRÉS COM RODÍZIOS DE DUPLO GIRO. REGULÁVEL EM ALTURA ATRAVÉS DE MOVIMENTO GIRATÓRIO DO ASSENTO, ALTURA MÍNIMA: 460 MM, ALTURA MÁXIMA: 700 MM. COM REGULAGEM A GÁS.	UND	2	J.FLEX	R\$ 477,67	R\$ 955,34
4	BIOMIO PLUMBIFERO CURVO DE 1MM, CONSTRUÍDO EM CHAPA DE AÇO TRATADO E PINTADO, COM VISOR DE VIDRO PLUMBIFERO TAMANHO 10x15CM, MONTADO SOBRE RODÍZIOS, DIMENSÕES: LARGURA - 80 CM, ALTURA: 180 CM	UND	1	LGA	R\$ 12.133,33	R\$ 12.133,33
5	COMPRESSOR ODONTOLÓGICO	UND	1	BIOTRON	R\$ 5.716,67	R\$ 5.716,67
6	DESTILADOR PRA ÁGUA	UND	1	CRISTOFOL	R\$ 1.843,33	R\$ 1.843,33
7	FOTOPOLIMERIZADOR	UND	1	KONDERTECH	R\$ 820,00	R\$ 820,00
VL TOTAL DA PROPOSTA					R\$ 51.305,37	

#NOME?

PRAZO DE ENTREGA: 10 (DEZ) DIAS  
VALIDADE DA PROPOSTA: 60 (SESENTA) DIAS.  
ITAITINGA/CE, 16 DE DEZEMBRO DE 2019.

LOTE 4  
LICITANTE 5



AO PREGOEIRO DA PREFEITURA MUNICIPAL DE LAVRAS DA MANGABEIRA  
PREGÃO ELETRÔNICO N° 023/2019 SRP

OBJETO: SELEÇÃO DE MELHOR PROPOSTA PARA O REGISTRO DE PREÇOS VISANDO FUTURAS E EVENTUAIS AQUISIÇÕES DE EQUIPAMENTOS ODONTOLÓGICOS, DESTINADOS AO ATENDIMENTO DA SECRETARIA DE SAÚDE DO MUNICÍPIO DE LAVRAS DA MANGABEIRA-CE.

CARTA PROPOSTA

LOTE	ESPECIFICAÇÃO	UND.	QTDE	MARCA	R\$ UNIT	R\$ TOTAL
1	APARELHO DE ULTRASSONOGRAFIA ODONTOLÓGICO	UND.	10	D700 ALLIAGE	2.540,00	25.400,00
2	SELADORA PARA PAPEL GRAU CIRURGICO	UND.	10	VH	443,67	4.436,70
3	MÓDULO ODONTOLÓGICO GIRATORIO ESMALTADO COM ASSENTO E ENCASTO ESTOFADO EM ESPUMA POLIURETANO INJETADA COM REVESTIMENTO EM COURVIM. BASE TUBULAR EM AÇO DE ALTA RESISTENCIA PINTADO COM TINTA EPOXI-PÓ E SECAGEM EM ESTUFA DE ALTAS TEMPERATURAS, DIAMETRO DE 3/4" X 12MM, APOIO TRIPLO, FES COM RODÍZIOS DE DUPLO GIRO. REGULAVEL EM ALTURA ATRAVÉS DE MOVIMENTO GIRATORIO DO ASSENTO, ALTURA MÍNIMA: 460MM, ALTURA MÁXIMA: 700MM. COM REGULAGEM A GAS.	UND.	2	D700 ALLIAGE	498,11	996,26
4	BIOMBO PLUMBIFERO CURVO DE 1M, CONSTRUÍDO EM CHAPA DE AÇO TRATADO E PINTADO, COM VISOR DE VIDRO PLUMBIFERO TAMANHO 10X15CM, MONTADO SOBRE RODÍZIOS, DIMENSÕES: LARGURA - 80 CM, ALTURA 1 18CM	UND.	1	KONEX	12.926,40	12.926,40
5	COMPRESSOR ODONTOLÓGICO	UND.	1	D700 ALLIAGE	5.716,67	5.716,67
6	DESTILADOR FRA ÁGUA	UND.	1	D700 ALLIAGE	1.843,33	1.843,33
7	FOTOPOLIMERIZADOR	UND.	1	KONDENTECH	820,00	820,00
Valor Global da Carta Proposta R\$						52.139,36
CINQUENTA E DOIS MIL, CENTO E TRINTA E NOVE REAIS E TRINTA E SEIS CENTAVOS						

Prazo de Entrega: 10 (dez) dias.

Prazo de Validade da Proposta: 60 (SESSENTA) DIAS.

Declaramos que nos preços ofertados estão incluídas todas as despesas incidentes sobre o fornecimento referentes a tributos, encargos sociais, trabalhistas, previdenciários, fiscais e comerciais, taxas, fretes, seguros, deslocamentos de pessoal, custos e demais despesas que possam incidir sobre a contratação, inclusive a margem de lucro.

Declaramos, para todos os fins de direito, que cumprimos plenamente os requisitos de habilitação e que nossa Proposta está em conformidade com as exigências do instrumento convocatório (edital).

1

LOTE 4  
LICITANTE 0



A  
PREFEITURA MUNICIPAL DE LAVRAS DA MANGABEIRA  
PREGÃO ELETRONICO N° 023/2019-SRP

OBJETO: REGISTRO DE PREÇOS VISANDO FUTURAS E EVENTUAIS AQUISIÇÕES DE EQUIPAMENTOS ODONTOLÓGICOS, DESTINADOS AO ATENDIMENTO DA SECRETARIA DE SAÚDE DO MUNICÍPIO DE LAVRAS DA MANGABEIRA-CE

ITEM	ESPECIFICAÇÃO	UNID	QUANT.	MARCA	VALOR UNIT.	VALOR TOTAL
1	APARELHO DE ULTRASSONOGRAFIA ODONTOLÓGICO	UNID	10	ALT	R\$ 3.750,00	R\$ 37.500,00
2	SELADORA PARA PAPEL GRAU CIRÚRGICO	UNID	10	M SELP	R\$ 567,00	R\$ 5.670,00
3	MOCHO ODONTOLÓGICO GIRATÓRIO ESMALTADO COM ASSENTO E ENCOSTO ESTOFADO EM ESPUMA POLIURETANO INJETADA COM REVESTIMENTO EM COURVIM. BASE TUBULAR EM AÇO DE ALTA RESISTENCIA PINTADO COM TINTA EPOXI-PÓ E SECAGEM EM ESTUFA DE ALTAS TEMPERATURAS, DIAMETRO DE 3/4" X 12 MM, APOPIO TRIPLO, PÉS COM RODÍZIOS DE DUPLO GIRO. REGULÁVEL EM ALTURA ATRAVÉS DE MOVIMENTO GIRATÓRIO DO ASSENTO, ALTURA MÍNIMA: 460 MM, ALTURA MÁXIMA: 700 MM. COM REGULAGEM A GÁS.	UNID	2	IFLEX	R\$ 807,00	R\$ 1.614,00
4	BIOMBO PLUMBIFERO CURVO DE 1MM, CONSTRUÍDO EM CHAPA DE AÇO TRATADO E PINTADO, COM VISOR DE VIDRO PLUMBIFERO TAMANHO 10X15CM, MONTADO SOBRE RODÍZIOS, DIMENSÕES: LARGURA - 80 CM, ALTURA : 180CM	UNID	1	N MARTINS	R\$ 8.694,39	R\$ 8.694,39
5	COMPRESSOR ODONTOLÓGICO	UNID	1	FIAC	R\$ 4.767,00	R\$ 4.767,00
6	DESTILADOR PRA AGUA	UNID	1	CRISTOFOLI	R\$ 1.887,00	R\$ 1.887,00
7	FOTOPOLIMERIZADOR	UNID	1	SCHUSTER	R\$ 1.140,00	R\$ 1.140,00
						R\$ 61.272,39

<b>VALOR TOTAL DA PROPOSTA</b>	<b>R\$</b>	<b>61.272,39</b>
sessenta e um mil, duzentos e setenta e dois reais e trinta e nove centavos		

VALIDADE DA PROPOSTA: 60 (SESSENTA) DIAS  
PRAZO DE ENTREGA: CONFORME EDITAL

DECLARAMOS, PARA TODOS OS FINS DE DIREITO, QUE NOS PREÇOS OFERTADOS ESTÃO INCLuíDAS TODAS AS DESPESAS INCIDENTES SOBRE O FORNECIMENTO DOS BENS, REFERENTES A TRIBUTOS, ENCARGOS SOCIAIS TRABALHISTAS, PREVIDENCIÁRIOS, FISCAIS E COMERCIAIS, TAXAS, FRETES, SEGUROS, DESLOCAMENTOS DE PESSOAL, CUSTOS E DEMAIS DESPESAS QUE POSSAM INCIDIR SOBRE A CONTRATAÇÃO, INCLUSIVE A MARGEM DE LUCRO E DEMAIS ÔNUS ATINENTES À EXECUÇÃO DO OBJETO DESTA LICITAÇÃO.

DECLARAMOS, PARA TODOS OS FINS DE DIREITO, QUE CUMPRIMOS PLENAMENTE OS REQUISITOS DE HABILITAÇÃO E QUE NOSSA PROPOSTA DE PREÇO ESTÁ EM CONFORMIDADE COM AS EXIGÊNCIAS DO INSTRUMENTO CONVOCATÓRIO (EDITAL).

FORTALEZA, 16 DE DEZEMBRO DE 2019.

LOTE 4 - LICITANTE 7

PREGÃO ELETRÔNICO Nº 023/2019

AO PREGOEIRO DA PREFEITURA DE LAVRAS DA MANGABEIRA



Item	Descrição	Unid.	Qtde	Valor Unitário	Valor Total
01	APARELHO DE ULTRASSONOGRRAFIA ODONTOLÓGICO MODELO: ULTRASSOM MAGNUS MARCA: DENTEMED EQUIP. ODONT. NACIONAL FABRICANTE: DENTEMED EQUIP. ODONT. NACIONAL PROCEDENCIA: NACIONAL REGISTRO DA ANVISA: 80349600008	UND	10	R\$ 2.540,00	R\$ 25.400,00
02	SELADORA PARA PAPEL GRAU CIRÚRGICO MODELO: SELABEM MARCA: BIOTRON FABRICANTE: BIOTRON PROCEDÊNCIA: NACIONAL RMS: DISPENSADO DE REGISTRO NA ANVISA (NÃO CONSIDERADO PRODUTO PARA SAÚDE CONFORME PARAGRAFO 2º ART. 2º- IV. DA RDC 260/02)	UND	10	R\$ 443,67	R\$ 4.436,70
03	MOCHO ODONTOLÓGICO GIRATÓRIO ESMALTADO REVESTIMENTO EM COURVIM. BASE TUBULAR EM AÇO DE ALTA RESISTENCIA PINTADO COM TINTA APOPIO TRIPLO, PÉS COM RODIZIOS DE DUPLO MOVIMENTO GIRATÓRIO DO ASSENTO, ALTURA MINIMA: 460 MM, ALTURA MÁXIMA: 700 MM. COM REGULAGEM A GAS. "Produto Fabricado Conforme ABNT NBR ISO 7493 e Resolução RDC 16 de 28/03/2013 (ANVISA), Regulamento Técnico de Boas Práticas de Fabricação de Produtos Médicos, Sistema de Gestão ISO 9.001/2008 e ISO 13.485/2004". MODELO: MOCHO ODONTOLÓGICO A GÁS MAGNUS PRATA ANATÔMICO COR DO ESTOFAMENTO: A COMBINAR MARCA: DENTEMED FABRICANTE: DENTEMED PROCEDENCIA: NACIONAL RMS: DISPENSADO DE REGISTRO NA ANVISA (NÃO CONSIDERADO PRODUTO PARA SAÚDE CONFORME PARAGRAFO 2º ART. 2º- IV. DA RDC 260/02)	UND	02	R\$ 477,67	R\$ 955,34
04	BIOMBO PLUMBIFERO CURVO DE 1MM, CONSTRUÍDO EM CHAPA DE AÇO TRATADO E PINTADO, COM VISOR DE VIDRO PLUMBIFERO TAMANHO 10X15CM, MONTADO SOBRE RODIZIOS, DIMENSÕES: LARGURA - 80 CM, ALTURA 180CM MODELO: 180X80 CM CURVO COM VISOR DE 01MM PB MARCA: BARBIERI FABRICANTE: J.C.BARBIERI E CIA LTDA PROCEDENCIA: NACIONAL RMS: DISPENSADO DE REGISTRO NA ANVISA (NÃO CONSIDERADO PRODUTO PARA SAÚDE CONFORME PARAGRAFO 2º ART. 2º- IV. DA RDC 260/02)	UND	01	R\$ 12.133,33	R\$ 12.133,33
05	COMPRESSOR ODONTOLÓGICO MODELO: PRIME AIR 40 MARCA: DENTEMED FABRICANTE: DENTEMED EQUIP. ODONT. NACIONAL PROCEDENCIA: NACIONAL RMS: DISPENSADO DE REGISTRO NA ANVISA (NÃO CONSIDERADO PRODUTO PARA SAÚDE CONFORME PARAGRAFO 2º ART. 2º- IV. DA RDC 260/02)	UND	01	R\$ 5.716,67	R\$ 5.716,67
06	DESTILADOR PRA AGUA MODELO: DESTILADORA 110V OU 220V MARCA: CRISTOFOLI	UND	01	R\$ 1.843,33	R\$ 1.843,33

*[Handwritten marks]*

	FABRICANTE: PROCEDENCIA RMS: DISPENSADO DE REGISTRO NA ANVISA (NÃO CONSIDERADO PRODUTO PARA SAÚDE CONFORME PARAGRAFO 2º ART. 2º- IV. DA RDC 260/02)	CRISTOFOLI IMPORTADO					
07	FOTOPOLIMERIZADOR MODELO: LED MARCA: FABRICANTE: PROCEDÊNCIA REGISTRO DA ANVISA: 80022409009	5 KONDENTECH KONDENTECH NACIONAL	UND	01	R\$ 820,00	R\$ 810,00	



VALOR TOTAL DO ITEM ..... R\$ 51.305,37  
(CINQUENTA E UM MIL TREZENTOS E CINCO REAIS E TRINTA E SETE CENTAVOS)

Declaramos que esta proposta tem validade conforme Edital, no prazo de 60 (SESSENTA) DIAS, contados da data de abertura da mesma, e que concordamos com todas as condições estabelecidas no Edital e seus respectivos Anexos.:

- Valor total da Proposta: R\$ 51.305,37 (CINQUENTA E UM MIL TREZENTOS E CINCO REAIS E TRINTA E SETE CENTAVOS)
- Prazo de Entrega: 10 (DEZ) DIAS - CONFORME EDITAL
- Prazo de validade da Proposta: 60 DIAS (SESSENTA DIAS ) - CONFORME EDITAL

Declaração de que nos preços ofertados estão incluídas todas as despesas incidentes sobre o fornecimento referentes a tributos, encargos sociais, trabalhistas, previdenciários, fiscais e comerciais, taxas, fretes, seguros, deslocamentos de pessoal, custos e demais despesas que possam incidir sobre a contratação, inclusive a margem de lucro.

Declaramos, para todos os fins de direito, que cumprimos plenamente os requisitos de habilitação e que nossa Proposta está em conformidade com as exigências do instrumento convocatório (edital).

Belo Horizonte, 13 de Dezembro de 2019.

LOTE 4  
LICITANTE 8



PROPOSTA COMERCIAL

Apresentamos nossa proposta para fornecimento dos Itens abaixo discriminados, conforme o termo de referência, que integra o instrumento convocatório da licitação em epígrafe.

ITEM	ESPECIFICAÇÃO	UNID.	QTDE.		PREÇO UNIT. (R\$)	PREÇO TOTAL (R\$)
01	BIOMBO PLUMBIFERO CURVO DE 1MM, CONSTRUIDO EM CHAPA DE AÇO TRATADO E PINTADO, COM VISOR DE VIDRO PLUMBIFERO TAMANHO 10X15CM, MONTADO SOBRE RODIZIOS, DIMENSÕES: LARGURA - 80 CM, ALTURA 1 180CM  MARCA: HDX MODELO : Biombo		Un	01	12.133,25	12.133,25
TOTAL: 12.133,25						
Valor com todos impostos inclusos.						

PRAZO DE VALIDADE DA PROPOSTA: 60 (sessenta) dias

FRETE: Incluso

PRAZO DE ENTREGA: 60 Dias

Demais condições conforme edital.

Cliente: Prefeitura Municipal de Lavras da Mangabeira-Ce  
Atf.: Comissão Permanente de Licitação  
Registro Eletrônico n°: 023/2019SRP  
Data: 16.12.2019 às 10:00

LOTE 4  
LICITANTE 9

Objeto: SELEÇÃO DE MELHOR PROPOSTA PARA O REGISTRO DE PREÇOS VISANDO FUTURAS E EVENTUAIS AQUISIÇÕES DE EQUIPAMENTOS ODONTOLÓGICOS, DESTINADOS AO ATENDIMENTO DA SECRETARIA DE SAÚDE DO MUNICÍPIO DE LAVRAS DA MANGABEIRA-CE.

**PROPOSTA DE PREÇOS**

Item	Quant.	Apr.	Discriminação	Marca	V. Unit.	QUATROCENTOS E QUARENTA E TRÊS REAIS E SESSENTA E SETE CENTAVOS	Total	QUATRO MIL QUATROCENTOS E TRINTA E SEIS REAIS E SETENTA CENTAVOS
2	10	UND	SELADORA PARA PAPEL GRAU CIRÚRGICO	AGIR	R\$ 443,67		R\$ 4.436,70	
4	1	UND	BIOMBO PLUMBIFERO CURVO DE 1MM, CONSTRUÍDO EM CHAPA DE AÇO TRATADO E 4 PINTADO, COM VISOR DE VIDRO PLUMBIFERO TAMANHO 10X15CM, MONTADO SOBRE RODÍZIOS, DIMENSÕES: LARGURA - 80 CM, ALTURA 180CM	SPR	R\$ 12.133,33	DOZE MIL CENTO E TRINTA E TRÊS REAIS E TRINTA E TRÊS CENTAVOS	R\$ 12.133,33	DOZE MIL CENTO E TRINTA E TRÊS REAIS E TRINTA E TRÊS CENTAVOS
<b>VALOR TOTAL DO LOTE XIV</b>							R\$ 16.570,03	DEZESSES MIL QUINHENTOS E SETENTA REAIS E TRINTA CENTAVOS

razo de Entrega: Conf. Edital  
condições de Pagamento: Conf. Edital

16.12.2019

razo de validade da Proposta (em dias, conforme estabelecido em edital):

declaração de que nos preços ofertados estão incluídas todas as despesas incidentes sobre o fornecimento referentes a tributos, encargos sociais, trabalhistas, previdenciários, fiscais e comerciais, taxas, fretes, seguros, deslocamentos de pessoal, custos e demais despesas que possam incidir sobre a contratação, inclusive a margem de lucro.  
declaramos, para todos os fins de direito, que cumprimos plenamente os requisitos de habilitação e que nossa Proposta está em conformidade com as exigências do instrumento convocatório (dital).





LOTE 4  
LICITANTE 10



Proposta Cliente : 19456

Página: 1

Cliente: PREFEITURA MUNIC DE LAVRAS DA MANGABEIRA

Processo: PE 23 2019

ITEM COD.	PROD.	QTDE	UN.		VLR. UNITÁRIO	VALOR TOTAL
-----------	-------	------	-----	--	---------------	-------------

01	254174	10	UN	REF. FÁBRICA: 1.01.05089	2.254,67	22.546,70
----	--------	----	----	--------------------------	----------	-----------

AP ULTRASSOM JATO SONIC PRIME ANALOGICO BIVOLT ECEL  
EQUIPAMENTO DE ULTRASSOM E JATO DE BICARBONATO ANALOGICO COM  
MODERNO SISTEMA DE PROFILAXIA GABINETE CONSTRUÍDO EM PLÁSTICO  
RESISTENTE COMPOSTO POR CORPO BASE E TAMPA, PAINEL CONFECCIONADO EM  
POLICARBONATO AUTOADESIVO LOCALIZADO NA PARTE FRONTAL DO GABINETE  
QUE POSSUI AS FUNÇÕES E COMANDOS DO EQUIPAMENTO. PRESSURIZAÇÃO  
INTERNA DO AR E DA AGUA OCORRE NOS TERMINAIS DE ENTRADA E ATRAVÉS  
DAS VÁLVULAS SOLENOIDES O REGISTRO DE AGUA E AR PERMITE AJUSTE FINO.  
PECA DE MAO DO ULTRASSOM COM TRANSDUTOR MONTADO COM PASTILHAS  
CERÂMICAS PIEZOELETRICA FORNECE OSCILAÇÕES COM FREQUÊNCIAS ENTRE  
29KHZ A 32KHZ O CONTROLE DA POTENCIA E AJUSTÁVEL. A PECA DE MAO DO  
JATO DE BICARBONATO COM DIFUSOR CONCÊNTRICO QUE EFETUA A MISTURA DO  
AR AGUA E BICARBONATO A UM PEQUENA DISTANCIA DA PONTA. RESERVATÓRIO  
PARA BICARBONATO COM O RECIPIENTE REMOVÍVEL E FILTRO DE AR PARA  
DRENAGEM SEMI-AUTOMATICA. PEDAL DE COMANDO PARA ACIONAMENTO E AS  
CAPAS DA PECA DE MAO DO ULTRASSOM E JATO DE BICARBONATO REMOVÍVEL E  
AUTOCLAVAVEL. PRESSÃO ENTRADA DE AGUA 138 KPA A 276 KPA, PRESSÃO  
ENTRADA DE AR 483 KPA A 552 KPA BIVOLT 127V / 220V SELECIONAVEL  
DIMENSÕES COMP X LARG X ALT 245X205X155MM PESO LIQUIDO 3,55KG PESO  
BRUTO 4,35KG GARANTIA 12 MESES INCLUSO 3 INSERTOS 1 CHAVE PARA INSERTO I  
FUSIVEL 1A  
M - SONIC PRIME F - ECEL P - NAC RMS 80366400010

VLR UNITARIO: DOIS MIL, DUZENTOS E CINQUENTA E QUATRO REAIS E SESSENTA E SETE CENTAVOS

VLR TOTAL: VINTE E DOIS MIL, QUINHENTOS E QUARENTA E SEIS REAIS E SETENTA CENTAVOS

02	248271	10	UN	REF. FÁBRICA: P079	259,02	2.590,20
----	--------	----	----	--------------------	--------	----------

SELADORA 30CM SELABEM BIVOLT BIOTRON  
SELADORA DESIGN MODERNO E INOVADOR COM ALCA DE APOIO PARA SELAGEM  
COM PROTECAO TERMICA QUE EVITA ACIDENTES. APOS AQUECIDA, SELAMENTO  
INSTANTANEO EM 3 SEGUNDOS. CHASSI METALICO DE ACO COM TRATAMENTO  
ANTICORROSIVO E PINTURA EPOXI ELETROSTATICA CONFERINDO SEGURANCA A  
QUALIDADE E DURABILIDADE AO PRODUTO. AREA DE SELAGEM EM ACO  
INOXIDAVEL. AQUECIMENTO UNIFORME EM TODA A AREA DE SELAGEM.  
ACIONAMENTO ATRAVES DE CHAVE LIGA/DESLIGA COM ILUMINACAO. NAO  
NECESSITA MANUTENCOES. ESPECIFICACOES TECNICAS: ALIMENTACAO BIVOLT  
TEMPO DE PRE AQUECIMENTO MEDIA DE 7 MINUTOS TEMPO DE SELAGEM DEPOIS  
DE AQUECIDA 3 SEGUNDOS DIMENSOES DO PRODUTO 36X11X6 5 CM . POTENCIA  
50W AREA DE SELAGEM 30CMX14MM AREA SELADA 25CMX10MM. GARANTIA DE 1  
ANO.  
\*\*\*\*\*FAVOR INFORMAR VOLTAGEM NO EMPENHO\*\*\*\*\*  
M- SELABEM F- BIOTRON P-NAC RDC-185

VLR UNITARIO: DUZENTOS E CINQUENTA E NOVE REAIS E DOIS CENTAVOS

VLR TOTAL: DOIS MIL, QUINHENTOS E NOVENTA REAIS E VINTE CENTAVOS

03	254992	2	UN	REF. FÁBRICA:	755,28	1.510,56
----	--------	---	----	---------------	--------	----------

MOCHO A GAS BACK SYSTEM GG EQUIPAMENTOS  
MOCHO A GAS COM ASSENTO E ENCOSTO ANATOMICOS E ESTOFADOS REVESTIDO  
EM CURVIM SISTEMA DE ELEVACAO DO ASSENTO, ALTURA REGULAVEL COM

## Proposta Cliente : 19456

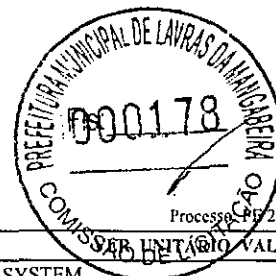

Pagina: 2

Cliente: PREFEITURA MUNIC DE LAVRAS DA MANGABEIRA

Processo nº 23 2019

ITEM	COD. PROD.	QTDE	UN.	DESCRICAÇÃO	VALOR UNITARIO	VALOR TOTAL
				ALAVANCA LATERAL ENCOSTO COM REGULAGEM SISTEMA BACK SYSTEM ALTURA MINIMA 420MM ALTURA MAXIMA 540MM BASE GIRATORIA COM 05 RODIZIOS DUPLOS EM NYLON INJETADO PISTAO EM ACO INOX ESTRUTURA DOS PES METALICA REVESTIMENTO EM PVC M – BACK SYSTEM F – GG EQUIPAMENTOS P – NAC RDC 260		
				VLR UNITARIO: SETECENTOS E CINQUENTA E CINCO REAIS E VINTE E OITO CENTAVOS		
				VLR TOTAL: UM MIL, QUINHENTOS E DEZ REAIS E CINQUENTA E SEIS CENTAVOS		
04	254781	1	UN	REF. FÁBRICA: IMM CV MAD CD BIOMBO IMM PB CURVO 180X80CM C VISOR MAD CV HDX BIOMBO PLUMBIFERO CURVO COM VISOR ACABAMENTO MDF CONSTRUIDO COM ESTRUTURA EM ACO E REVESTIDO COM PINTURA EM EPOXI ELETROSTATICA. INSTALADO SOBRE 4 RODIZIOS GIRATORIOS DE ALTA RESISTENCIA E ACABAMENTO EM INOX ESPESSURA: IMM CHUMBO PINTURA: EPOXI ELETROSTATICA DIMENSAO: 180 X 80CM COM VISOR 10X15CM M – HDX F – HDX P – NAC	5.258,85	5.258,85
				VLR UNITARIO: CINCO MIL, DUZENTOS E CINQUENTA E OITO REAIS E OITENTA E CINCO CENTAVOS		
				VLR TOTAL: CINCO MIL, DUZENTOS E CINQUENTA E OITO REAIS E OITENTA E CINCO CENTAVOS		
05	15302	1	UN	REF. FÁBRICA: 8975706092 COMPRESSOR ISENTO CD TOP 7 30L BIVOLT FIAC COMPRESSOR ISENTO DE OLEO, RESERVATORIO 30LT, VOLUME DE AR A SPIRADO 7,06PCM 200LTS/MIN, PRESSAO MAX. DE OPERACAO 120LBF/ POL, 1 CABECOTE, 1 ESTAGIO, NIVELDE RUIDO 75DBA, PINTURA INT ERNA,REGULADOR DE PRESSAO,ACIONAMENTO DO MOTOR DIRETO DIMENSOES: 60X31X70CM PESO 28,5KG.COM VALVULA SEGURANCA GARANTIA 01 ANO POTENCIA 1,5CV, ROTACAO 1700RPM, PRTOTEOR ELETRICO, BIVOLT. M-CD TOP 7/30 F-FIAC P-NAC RMS:RDC 185	3.029,78	3.029,78
				VLR UNITARIO: TRÊS MIL, VINTE E NOVE REAIS E SETENTA E OITO CENTAVOS		
				VLR TOTAL: TRÊS MIL, VINTE E NOVE REAIS E SETENTA E OITO CENTAVOS		
06	255582	1	UN	REF. FÁBRICA: DESTILADOR DE AGUA 127V BIOTRON DESTILADOR DE AGUA PURIFICA A AGUA, ELIMINANDO 99,9% DAS IMPUREZAS PRATICIDADE DE OBTER SOMENTE A QUANTIDADE DE AGUA NECESSARIA PARA DETERMINADOS PROCEDIMENTOS; LED INDICADOR DE FUNCIONAMENTO; PARTES INTERNAS DE ACO INOXIDAVEL GARANTINDO MELHOR RESISTENCIA E DURABILIDADE; SENSOR PARA DESLIGAMENTO AUTOMATICO QUANDO ACABAR A AGUA CAMARA; PORTATIL, DESIGN MODERNO E INOVADOR; CONFECCIONADO EM MATERIAL DE FACIL LIMPEZA; FILTRO DE CARVAO ATIVADO, PARA ELIMINAR OS TRACOS DE SABOR E ODOR; GARRAFA PLASTICA PARA COLETA DE AGUA. ALIMENTACAO: 220V OU 127V FREQUENCIA: 50/60 HZ POTENCIA: 750W PRODUCAO: 1000 ML/HORA CAPACIDADE MAXIMA: 4 LITROS TEMPERATURA: 160°C DIMENSOES DO PRODUTO: 230 X 230 X 390 MM (C X L X A) DIMENSOES DO PRODUTO EMBALADO: 285 X 260 X 470 MM (C X L X A) PESO DO PRODUTO EMBALADO: 4,400 KG GARANTIA: 1 ANO M – BIOTRON F – BIOTRON P – NAC RDC 260	844,72	844,72
				VLR UNITARIO: OITOCENTOS E QUARENTA E QUATRO REAIS E SETENTA E DOIS CENTAVOS		
				VLR TOTAL: OITOCENTOS E QUARENTA E QUATRO REAIS E SETENTA E DOIS CENTAVOS		
07	251536	1	UN	REF. FÁBRICA: AP FOTOPOLIMERIZADOR NEW BLUESTAR SEM FIO MICRODONT APARELHO FOTOPOLIMERIZADOR NEW BLUESTAR S/ FIO 1500MW/MM2 DE POTENCIA, 3 MODOS DE OPERACAO (CONTINUO, PULSADO 1X1 SEG E RAMPA) PONTEIRA DE FIBRA ÓTICA 100% COERENTE E AUTOCLAVÁVEL FONTE DE ALIMENTAÇÃO FULLRANGE (110/220VAC @ 50A60HZ) BATERIA CAPACIDADE DE	573,12	573,12

Proposta Cliente : 19456



Cliente: PREFEITURA MUNIC DE LAVRAS DA MANGABEIRA

ITEM	COD. PROD.	QTDE	UN.		VLR. UNITARIO	VALOR TOTAL
				2200MAH VOLTAGEM 3.7V PODE SER RECARREGADA SEM QUE ESTEJA TOTALMENTE DESCARREGADO SEM VICIO, PROTETOR DE RADIAÇÃO LUMINOSA EM ACRILICO POLARIZADO CORPO E BASE CARREGADORA FABRICADO EM POLICARBONATO INJETADOS EM ABS, COM OPCAO DE DESCANSO DO APLICADOR CONTROLE DO TEMPO DE APLICAÇÃO PROGRAMAVEL DE 5 A 40S DE 5 EM 5 SEGUNDOS INDIVIDUALMENTE POR MODO COMPRIMENTO DA ONDA DE 450NM A 500NM SISTEMA STAND BY DESLIGAMENTO AUTOMATICO SEM USO APOS 3 MINUTOS M - NEW BLUESTAR F - 3R INDUSTRIA E COMERCIO EIRELI P - NAC RMS 80676929003		

VLR UNITARIO: QUINHENTOS E SETENTA E TRÊS REAIS E DOZE CENTAVOS  
VLR TOTAL: QUINHENTOS E SETENTA E TRÊS REAIS E DOZE CENTAVOS

TOTAL DA PROPOSTA: 36.353,93  
TRINTA E SEIS MIL, TREZENTOS E CINQUENTA E TRÊS REAIS E NOVENTA E TRÊS CENTAVOS  
VALOR TOTAL COM DESCONTO: 36.353,93  
PREGAO ELETRONICO 23 2019  
MENOR PRECO POR ITEM  
CONTRATO 12 MESES  
VALIDADE DA PROPOSTA 60 DIAS  
ENTREGA 10 DIAS  
PAGAMENTO 30 DIAS

*[Handwritten signature]*  
*[Handwritten signature]*  
*[Handwritten mark]*

LOTE 4  
LICITANTE 11



À PREGOEIRO DA PREFEITURA MUNICIPAL DE LAVRAS DA MANGABEIRA

REFERENTE EDITAL DO PREGÃO ELETRÔNICO DE REGISTRO DE PREÇOS Nº 023/2019SRP

ITEM	DESCRIÇÃO	MARCA/FABRICANTE	MODELO	ORIGEM	QUANTIDADE	VALOR UNITÁRIO	VALOR TOTAL
4	DESCRIÇÃO CONFORME ANEXO I	ALFRS	ALF BP.01MM	NACIONAL	1	R\$ 12.000,00	R\$ 12.000,00
VALOR TOTAL DA PROPOSTA							R\$ 12.000,00

VALOR TOTAL DA PROPOSTA: Doze mil reais.

## ANEXO I

ITEM	DESCRIÇÃO TÉCNICA
04	BIOMBO PLUMBIFERO CURVO DE 1MM Construído em chapa de aço tratado e 4 pintado, com visor de vidro plumbífero tamanho 10x15cm, montado sobre rodízios, dimensões: largura - 80 cm, altura i 180cm. <b>GARANTIA: CONFORME EDITAL</b>

- 1) **Validade da Proposta:** 60 (sessenta) dias consecutivos da sessão de abertura desta licitação.
- 2) **Dos Prazos de Entrega e de Execução dos Serviços:**  
Entrega única de todos os itens 10 (dez) dias, a contar da expedição da ordem de compra.
- 3) **Do Prazo de Pagamento:**  
O pagamento será efetuado com as notas fiscais/faturas devidamente atestadas em até 30 (trinta) dias.
- 4) **Garantia:** Declaramos que a garantia será prestada conforme edital.
- 5) **Declaramos que,** estamos de acordo com os termos do edital e seus Anexos e acatamos suas determinações, bem como, informamos que nos preços propostos, estão incluídos todos os encargos previdenciários; fiscais (ICMS e outros); comerciais; trabalhistas; tributários; materiais; embalagens; fretes; seguros; tarifas; descarga; transporte; instalação; responsabilidade civil e demais despesas incidentes ou que venham a incidir direta ou indiretamente sobre os produtos, objeto desta licitação.
- 6) Declaramos que a assistência técnica dos produtos ofertados será prestada no estado do Ceará.

Por ser expressão de verdade, firmamos o presente.

16 de dezembro de 2019.

LOTE 4  
LICITANTE 12

PROPOSTA DE PREÇOS



A Prefeitura Municipal do LAVRAS DA MANGABEIRA - CE  
Attn. Senhor(a) Pregoeiro(a)  
Referente Pregão Eletrônico nº 023/2019 - SRP

Data e Horário de Abertura: 16 de Dezembro de 2019 às 08hs15min  
Data e Horário dos Lances: 16 de Dezembro de 2019 às 10hs00min  
Critério de Julgamento: Menor Preço por Itém

Condições Gerais da Proposta:

- \* Prazo de Validade da Proposta: 60(sessenta) Dias
- \* Os Produtos terão garantia mínima de 12 (doze) meses.
- \* Prazo de Entrega : Conforme edital.
- \* Prazo para Pagamento: Conforme Edital

Informamos interia submissão às cláusulas e condições existentes no Edital e seus anexos como também aos ditames das Leis e Decretos que regem este

ITEM	DESCRIÇÃO	UNID.	QUANT.	MARCA	V. UNIT.	V. UNIT. P. EXTENSO	V. TOTAL	V. TOTAL P. EXTENSO
1	APARELHO DE ULTRASSONOGRAFIA ODONTOLÓGICO com jato de bicarbonato. - Sistema piezoelétrico; Peça de mão autoclavável e removível; Bivolt; Filtro de ar com drenagem automática; Controle independente de fluxos de água e pó.	Unid.	10	Scaler Jet	RS 2.595,04	dois mil, quinhentos e noventa e cinco reais e quatro centavos	RS 25.950,44	vinte e cinco mil, novecentos e cinquenta reais e quarenta e quatro centavos
2	SELADORA PARA PAPEL GRAU CIRÚRGICO. - De mesa com guilhotina; Material em aço carbono; Sistema para aquecimento com resistência blindada; Área de selagem de 35cm; Bivolt.	Unid.	10	Sela Tech	RS 1.599,88	um mil, quinhentos e noventa e nove reais e oitenta e oito centavos	RS 15.998,80	quinze mil, novecentos e noventa e oito reais e oitenta centavos
3	MOCHO ODONTOLÓGICO GIRATÓRIO ESMALTADO - Assento e encosto em espuma poliuretano injetada com revestimento em courvin. Base tubular em aço de alta resistência pintando com tinta epoxi-pó e secagem em estufa de altas temperaturas, diâmetro de 3/4 x 12 MM, apoio triplo, pés com rodízios de duplo giro. Regulável em altura mínima; 460 mm, altura máxima; 700mm. Com regulagem a gás.	Unid.	2	Tubomed	RS 693,58	seiscentos e noventa e três reais e cinquenta e oito centavos	RS 1.387,17	um mil, trezentos e oitenta e sete reais e dezessete centavos
4	BIOMBO PLUMBIFERO CURVO DE 1MM - Construído em chapa de aço tratado e pintado, com visor de vidro plumbífero tamanho 10x15cm, montado sobre rodízios, dimensões: largura 80cm, altura 180cm	Unid.	1	Tubomed	RS 538,76	quinhentos e trinta e oito reais e setenta e seis centavos	RS 538,76	quinhentos e trinta e oito reais e setenta e seis centavos
5	COMPRESSOR ODONTOLÓGICO, totalmente isento de Óleo, com capacidade mínima de atendimento a 1 consultório, pressostato automático liga/desliga, reservatório mínimo de 40 litros, 220V, potência mínima de 2HP, tanque com pintura eletrostática interna e externa, protetor térmico no motor elétrico, regulador de pressão com manômetro, filtro de ar possui, garantia mínima de 12meses.	Unid.	1	Dabi	RS 7.101,25	sete mil, cento e um reais e vinte e cinco centavos	RS 7.101,25	sete mil, cento e um reais e vinte e cinco centavos
6	DESTILADOR PRA AGUA, mínimo de 3,5 litros por hora, com desligamento , automatico, 220v, garantia mínima de 1 ano.	Unid.	1	Aqua Tech	RS 1.414,18	um mil, quatrocentos e quatorze reais e dezoito centavos	RS 1.414,18	um mil, quatrocentos e quatorze reais e dezoito centavos
7	FOTOPOLIMERIZADOR de led com fio, modo de operação: rápida gradual e pulsante. Garantia mínima de 12 meses.	Unid.	1	Kondentech	RS 719,95	setecentos e dezenove reais e noventa e cinco centavos	RS 719,95	setecentos e dezenove reais e noventa e cinco centavos
Valor Global da Proposta							RS 53.110,55	
cinquenta e três mil, cento e dez reais e cinquenta e cinco centavos								
VALOR TOTAL DA PROPOSTA:						RS	53.110,55	
cinquenta e três mil, cento e dez reais e cinquenta e cinco centavos								

Fortaleza-Ce., 16 de Dezembro de 2019

Atenciosamente;

*[Handwritten signature and initials]*

LOCAL, 09 DE DEZEMBRO DE 2019.

LOTE 4

À  
PREFEITURA MUNICIPAL DE MANGABEIRA  
Secretaria de Saúde  
Comissão Permanente de Licitação

LICITANTE 13



OBJETO: AQUISIÇÕES DE EQUIPAMENTOS ODONTOLÓGICOS, DESTINADOS AO ATENDIMENTO DA SECRETARIA DE SAÚDE DO MUNICÍPIO DE LAVRAS DA MANGABEIRA-CE.

**REF. PREGÃO ELETRÔNICO Nº 023.2019**

**ABERTURA: 16 / 12 / 2019 ÀS 08: 15 H**

ITEM	DESCRIÇÃO	MARCA	QTDE	UNID.	PROPOSTA ELETRÔNICA	
					UNIT. (R\$)	TOTAL (R\$)
1	APARELHO DE ULTRASSONOGRRAFIA ECEL ODONTOLÓGICO		10	UND	3.302,00	33.020,00
2	SELADORA PARA PAPEL GRAU CIRÚRGICO	SISPACK	10	UND	576,77	5.767,70
3	MOCHO ODONTOLÓGICO GIRATÓRIO J. FLEX ESMALTADO COM ASSENTO E ENCOSTO ESTOFADO EM ESPUMA POLUIRETANO INJETADA COM REVESTIMENTO EM COURVIM. BASE TUBULAR EM AÇO DE ALTA RESISTENCIA PINTADO COM TINTA EPOXI-PÓ E SECAGEM EM ESTUFA DE ALTAS TEMPERATURAS, DIAMETRO DE 3/4" X 12 MM, APOPIO TRIPLO, PÉS COM RODIZIOS DE DUPLO GIRO. REGULÁVEL EM ALTURA ATRAVÉS DE MOVIMENTO GIRATÓRIO DO ASSENTO, ALTURA MÍNIMA: 460 MM, ALTURA MÁXIMA: 700 MM. COM REGULAGEM A GAS.		2	UND	620,97	1.241,94
4	BIOMBO PLUMBIFERO CURVO DE 1MM, ODONTOLO 1 CONSTRUÍDO EM CHAPA DE AÇO TRATADO E GIC PINTADO, COM VISOR DE VIDRO PLUMBIFERO TAMANHO 10X15CM, MONTADO SOBRE RODIZIOS, DIMENSÕES: LARGURA - 80 CM, ALTURA :180CM		1	UND	15.773,33	15.773,33
5	COMPRESSOR ODONTOLÓGICO	MOTOMIL	1	UND	7.431,67	7.431,67
6	DESTILADOR PRA AGUA	QUIMIS	1	UND	2.396,33	2.396,33
7	FOTOPOLIMERIZADOR	ECEL	1	UND	1.066,00	1.066,00

66.696,97

sessenta e seis mil, seiscentos e noventa e seis reais e noventa e sete centavos

VALOR GLOBAL DA PROPOSTA..... R\$	66.696,97
sessenta e seis mil, seiscentos e noventa e seis reais e noventa e sete centavos	

**PRAZO DE VALIDADE DA PROPOSTA: 60 (sessenta) dias, contados a partir da data da sessão publica do**

Pg. 1 de 2



**PRAZO DE ENTREGA:** 10 (dez) dias, a contar da expedição da ORDEM DE COMPRA pela administração, no local determinado na ORDEM DE COMPRA.

**PRAZO DE GARANTIA/VALIDADE DOS MATERIAIS:** 12 (DOZE) MESES, Conforme edital

Declaramos que, nos valores apresentados acima, estão inclusos todos os tributos, encargos trabalhistas, previdenciários, fiscais e comerciais, taxas, fretes, seguros, deslocamentos de pessoal, custos e demais despesas que possam incidir sobre o fornecimento/ execução licitado, inclusive a margem de lucro.

Declaramos que, nos preços ofertados estão incluídas todas as despesas incidentes sobre o fornecimento referentes a tributos, encargos sociais, trabalhistas, previdenciários, fiscais e comerciais, taxas, fretes, seguros, deslocamentos de pessoal, custos e demais despesas que possam incidir sobre a contratação, inclusive a margem de lucro.

Declaramos que, nos preços ofertados estão incluídas todas as despesas incidentes sobre o fornecimento referentes a tributos, encargos sociais e demais ônus diretos e indiretos que incidam sobre a execução do objeto desta licitação.

Declaramos, para todos os fins de direito, que cumprimos plenamente os requisitos de habilitação e que nossa proposta está em conformidade com as exigências do instrumento convocatório (edital).

Declaramos o pleno conhecimento e atendimento às exigências de habilitação previstas neste edital. (artigo 21, § 2º, do Decreto nº 5450/2005).

Declaramos ainda que respondemos por todos os prejuízos, perdas e danos que venham a ocorrer referentes ao transporte e fornecimento dos produtos, caso venha a ser contratado.

Declaramos total concordância com os termos deste edital e seus anexos.

LOTE 5  
LICITANTE 1

AO PREGOEIRO DA PREFEITURA DE LAVRAS DA MANGABEIRA-CE  
PREFEITURA MUNICIPAL DE LAVRAS DA MANGABEIRA-CE  
GOVERNO MUNICIPAL DE LAVRAS DA MANGABEIRA  
ORGÃO GERENCIADOR: SECRETARIA DE SAÚDE  
MODALIDADE: PREGÃO ELETRÔNICO PARA REGISTRO DE PREÇOS

Número do Pregão: 023/2019SRP

Objeto: SELEÇÃO DA MELHOR PROPOSTA PARA O REGISTRO DE PREÇOS VISANDO FUTURAS E EVENTUAIS AQUISIÇÕES DE EQUIPAMENTOS ODONTOLÓGICOS, DESTINADOS AO ATENDIMENTO DA SECRETARIA DE SAÚDE DO MUNICÍPIO DE LAVRAS DA MANGABEIRA-CE, conforme especificações no termo de referência, constante dos Anexos do Edital.

Item	Especificação	Marca	Unid.	Qtde.	Valor Unit	Valor Total	Valor Unit p/ extenso
5	COMPRESSOR ODONTOLÓGICO	SCHUSTER	UNIDADE	1	R\$ 5.716,67	R\$ 5.716,67	cinco mil, setecentos e dezesseis reais e sessenta e sete centavos
Valor Total						R\$ 5.716,67	

Valor Total da Proposta: .....  
cinco mil, setecentos e dezesseis reais e sessenta e sete centavos R\$ 5.716,67

Prazo de Entrega: conforme os termos do edital  
Prazo de Validade da proposta: 60 (sessenta) dias

Declaração de que nos preços ofertados estão incluídas todas as despesas incidentes sobre o fornecimento referentes a tributos, encargos sociais, trabalhistas, previdenciários, fiscais e comerciais, taxas, fretes, seguros, deslocamentos de pessoal, custos e demais despesas que possam incidir sobre a contratação, inclusive a margem de lucro.

Declaramos, para todos os fins de direito, que cumprimos plenamente os requisitos de habilitação e que nossa Proposta está em conformidade com as exigências do instrumento convocatório (edital).

Declaramos de que nos preços ofertados estão incluídas todas as despesas incidentes sobre o fornecimento dos bens, referente a tributos, encargos sociais trabalhistas, previdenciários, fiscais e comerciais, taxas, fretes, seguros, deslocamentos de pessoal, custos e demais ônus atinentes à execução do objeto desta licitação.



*[Handwritten signature]*



Declaramos que, cumpriremos plenamente os requisitos de habilitação e que nossa Proposta de Preços está em conformidade com as exigências do instrumento convocatório (edital).

Declaramos que, nos preços já estão incluídas as remunerações, os encargos sociais, tributários, trabalhistas, previdenciários, fiscais e comerciais, taxas, fretes, seguros, deslocamentos de pessoal, custos e demais despesas que possam incidir sobre a contratação, inclusive a margem de lucro, não cabendo nenhum outro ônus que não o valor estipulado na referida Proposta de Preços;

**DATA: 16 DE DEZEMBRO DE 2019**



*[Handwritten signature]*

LOTE 5  
LICITANTE 2

CATÁLOGO 2018



**MOTOMIL**®

**Eletroplas**®

**Garthen**®



# PARQUE FÁBRIL

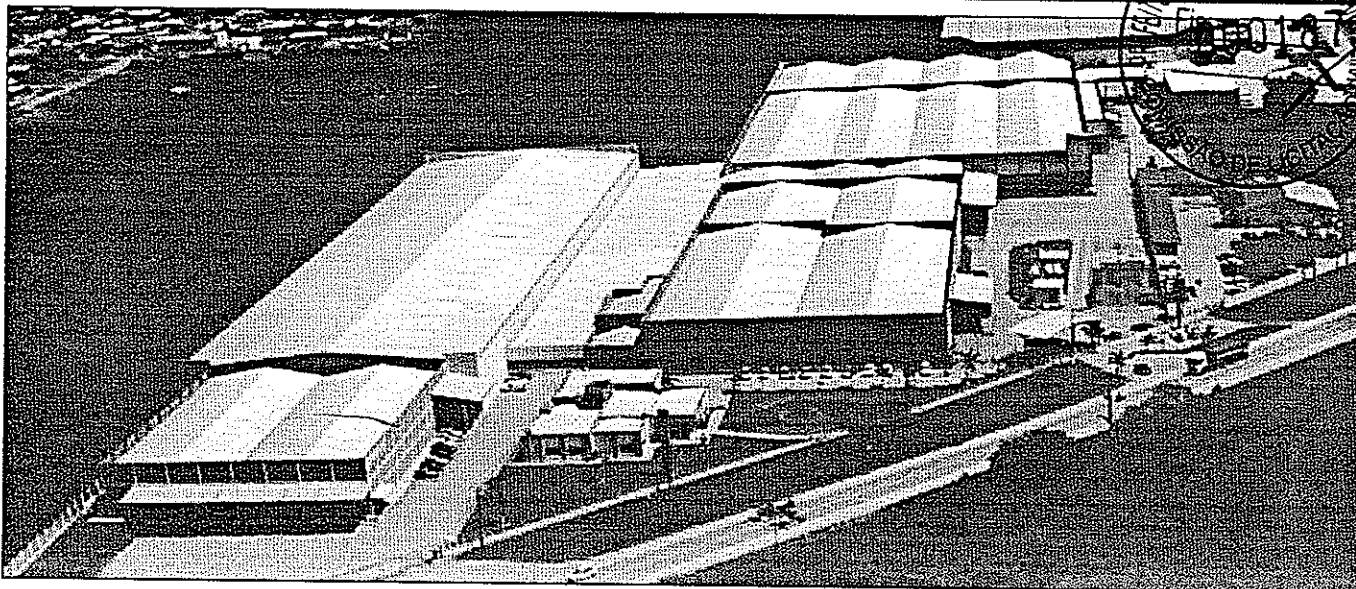

O Grupo GMEG, está localizado em Navegantes - SC, com uma área de 102mil m<sup>2</sup> de terreno e 40mil m<sup>2</sup> de área construída, sendo um dos parques fabris mais modernos do Brasil no segmento. Em sua estrutura conta também com refeitório próprio e associação recreativa para os colaboradores.

O Centro Administrativo do Grupo GMEG possui um amplo sistema de informações on-line que facilita a comunicação entre os departamentos nos processos internos e pedidos dos representantes e assistentes técnicos de todo o País.

O serviço de atendimento ao cliente SAC que interage com os mais de 1500 assistentes técnicos nomeados em todo o território nacional. Possui também uma unidade móvel para atendimento e treinamento de clientes, representantes e assistentes.

## CENTRAL DE ATENDIMENTO COMERCIAL E TÉCNICO

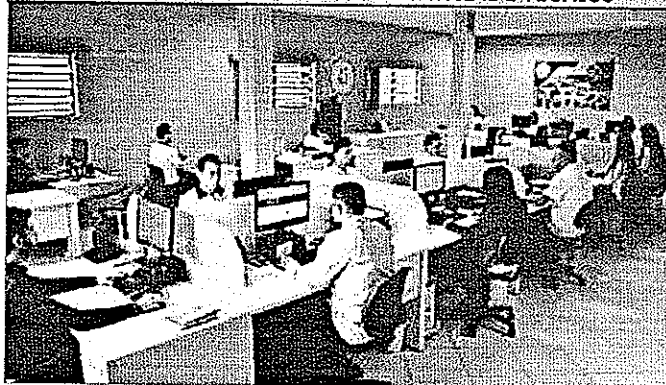

## ESTOQUE CENTRAL



## UNIDADE MÓVEL DE TREINAMENTO



## SHOW ROOM



## LABORATÓRIO DE DESENVOLVIMENTO



2011

**MOTOMIL®**

**COMPRESSORES, GERADORES E MOTORES**

MOTOCOMPRESSOR	04
MOTOCOMPRESSOR ISENTO DE ÓLEO	05
COMPRESSOR DE DIAFRAGMA	05
KIT ACESSÓRIOS PARA MOTOCOMPRESSOR	05
COMPRESSOR DE AR DIRETO	06
COMPRESSOR MÉDICO ODONTOLÓGICO	07
COMPRESSOR DE PISTÃO - 1 ESTÁGIO	08
COMPRESSOR DE PISTÃO - 2 ESTÁGIOS	10
COMPRESSOR DE PISTÃO À COMBUSTÃO	12
ÓLEO LUBRIFICANTE	13
UNIDADE COMPRESSORA	13
RESERVATÓRIO	14
SEPARADOR DE CONDENSADO	14
GRUPO GERADOR À GASOLINA	15
GRUPO GERADOR À DIESEL	17
MOTOR ESTACIONÁRIO	19

**CONSTRUÇÃO CIVIL E FERRAMENTAS**

BETONEIRA	20
FURADEIRA DE BANCADA	21
FURADEIRA DE COLUNA	22
SERRA PARA CORTAR METAIS	23
MOTOESMERIL	24
POLTRIZ	24
TORNO DE BANCADA	25
MORSA DE MESA	25
TORNO FIXO - ENCANADOR	25
GRAMPO - TIPO C	25
EIXO DE SERRA	26
PEDESTAL	26
SARGENTO - TIPO T	26
TESOURA/GUILHOTINA DE CHAPA	27
CORTADOR DE VERGALHÃO	27
GUINCHO DE COLUNA	27

**Eletroplas**

**HIDROLAVADORAS E MOTOBOMBAS**

HIDROLAVADORA DE ALTA PRESSÃO	28
HIDROLAVADORA DE ALTA VAZÃO	29
CONTROLADOR AUTOMÁTICO DE PRESSÃO	30
PRESSURIZADOR DE REDE AUTOMÁTICO	30
MOTOBOMBA VIBRATÓRIA SUBMERSA	30
MOTOBOMBA PERIFÉRICA	31
MOTOBOMBA CENTRÍFUGA MONOESTÁGIO	31
MOTOBOMBA CENTRÍFUGA PARA INCÊNDIO	35
MOTOBOMBA AUTOASPIRANTE	36
MOTOBOMBA AUTOASPIRANTE EM INOX	37
MOTOBOMBA PRÉ-FILTRO PARA PISCINA	38
MOTOBOMBA PARA HIDROMASSAGEM	38
MOTOBOMBA CENTRÍFUGA EM INOX	39
MOTOBOMBA CENTRÍFUGA À COMBUSTÃO	39
MOTOBOMBA AUTOESCORVANTE À COMBUSTÃO	40
MOTOBOMBA CENTRÍFUGA INJETORA	41
MOTOBOMBA CENTRÍFUGA MULTIESTÁGIOS	43
MOTOBOMBA SUBMERSA - TIPO CANETA	45
MOTOBOMBA SUBMERSÍVEL	47
DIMENSIONAMENTO DE BOMBAS CENTRÍFUGAS	50

**Garthen®**

**LINHAM JARDIM E AGRÍCOLA**

APARADOR DE CANTO ELÉTRICO	52
ROÇADEIRA ELÉTRICA	52
CORTADOR DE GRAMA ELÉTRICO	53
CORTADOR DE GRAMA A COMBUSTÃO	57
CORTADOR DE GRAMA TRACIONADO	60
TRATOR PARA CORTE DE GRAMADO	60
ROÇADEIRA MULTI-FUNÇÃO	61
MOTOCULTIVADOR	61
ROÇADEIRA LATERAL À COMBUSTÃO	62
ROÇADEIRA COSTAL À COMBUSTÃO	63
PULVERIZADOR E ATOMIZADOR	64
FUMIGADOR	64
SOPRADOR E SUGADOR DE FOLHAS	65
PODADOR DE CERCA VIVA	67
TRITURADOR ORGÂNICO	67
PICADORES E TRITURADORES FORRAGEIROS	68
ENSILADEIRA	70

# MOTOMIL®

## MOTOCOMPRESSORES

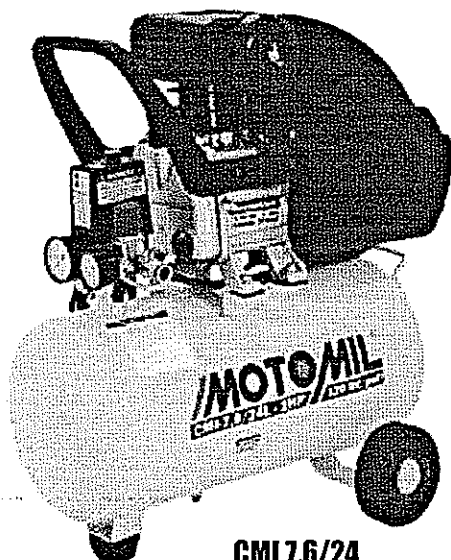

**CMI 7,6/24**

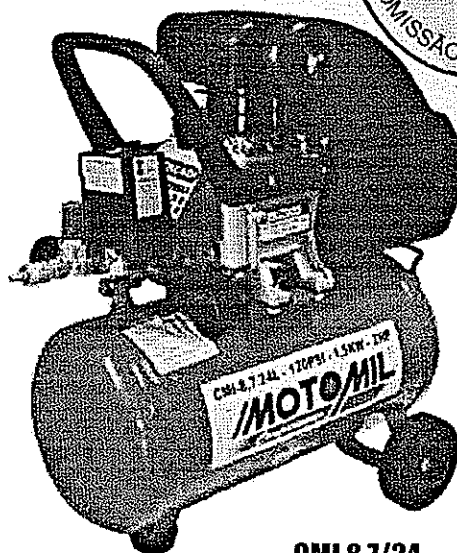

**CMI 8,7/24  
BIVOLT**

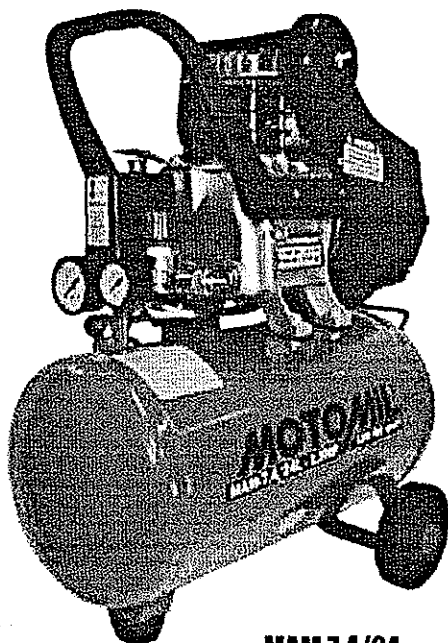

**MAM 7,4/24**

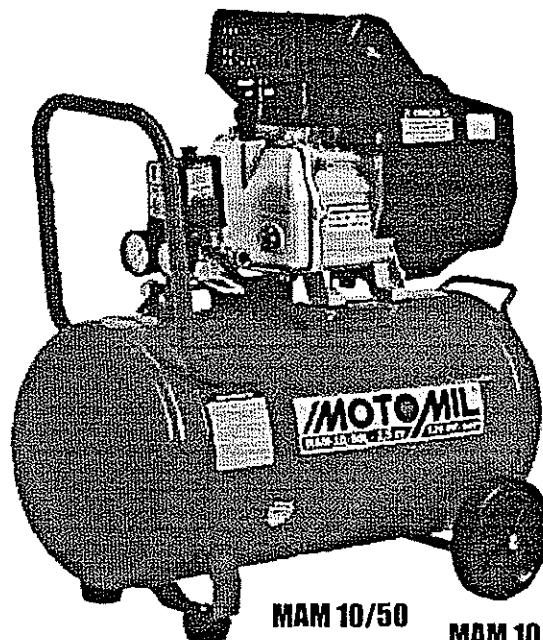

**MAM 10/50**

**MAM 10/50  
BIVOLT**

MODELO	Desl. teórico	Pressão de operação		Rotação (rpm)	Nº de pistão	Cód.	Nº Fase	Tensão (V)	Potência do motor	Nº de pólos	Vol. de óleo	Vol. do reservatório	Dimensão AxLxC (mm)	Peso Líquido
		Mínimo	Máximo											
MAM 7,4/24	7,4 pés³/min. 210 l/min.	80 lbf/pol² 5,5 bar	120 lbf/pol² 8,3 bar	3600	1-1	31160.9 31161.7	Mono	127	1,5 HP 1,1 KW	2	250ml	24 l	620x270x580	24,60kg
								220						
CMI 7,6/24	7,6 pés³/min. 215 l/min.	80 lbf/pol² 5,5 bar	120 lbf/pol² 8,3 bar	3420	1-1	27196.9	Mono	220	2 HP 1,50KW	2	250ml	24 l	620x270x580	23,00 Kg
CMI 8,7/24	8,7 pés³/min. 246 l/min.	80 lbf/pol² 5,5 bar	120 lbf/pol² 8,3 bar	3600	1-1	29640.6	Mono	127/220 (Bivolt)	2 HP 1,50KW	2	250ml	24 l	620x270x580	23,50kg
MAM 10/50	8,8 pés³/min. 249 l/min.	80 lbf/pol² 5,5 bar	120 lbf/pol² 8,3 bar	3450	1-1	34632.6 36068.8	Mono	220	2,5 HP 1,80KW	2	250ml	50 l	730x230x720	33,00 Kg
								127/220 (Bivolt)						

## MOTOCOMPRESSOR - ISENTO DE ÓLEO

**NOVO**

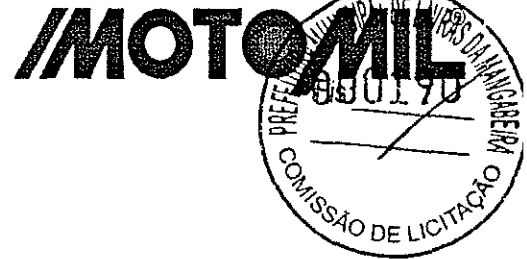

**CMS 5,0/24  
SILENCIOSO**



MODELO	Desl. teórica	Pressão de operação		Rotação (rpm)	Nº de pistão	Cód.	Nº Fase	Tensão (V)	Potência do motor	Nº de pólos	Vol. de óleo	Vol. do reservatório	Dimensão AxLxC (mm)	Peso Líquido
		Mínimo	Máximo											
CMS 5/24	5,0 pés³/min.	80 lbf/pol²	120 lbf/pol²	1650	2-1	36573.4	Mono	127	1,0 HP 0,75KW	4	Isento	24l	600x255x610	21,00 Kg
	141 l/min.	5,5 bar	8,3 bar			35684.9		220						

## COMPRESSOR DE DIAFRAGMA AR DIRETO

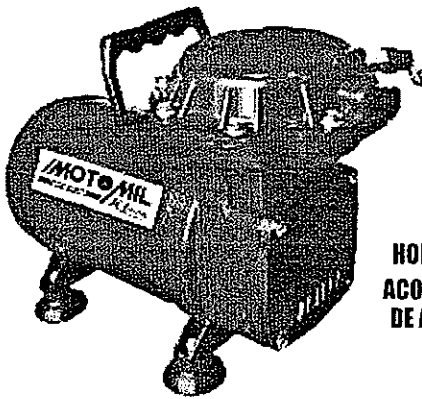

**JETMAIS  
HOBBY | BIVOLT  
ACOMPANHA KIT  
DE ACESSÓRIOS**

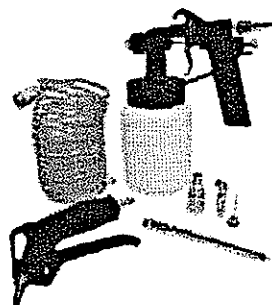

### KIT ACESSÓRIOS JETMAIS

CÓDIGO: 7034.2

- Pistola de Pintura
- Calibrador de pneus
- Pistola de limpeza
- Bicos de ar
- Mangueira espiral 5 m

## KIT PARA MOTOCOMPRESSORES

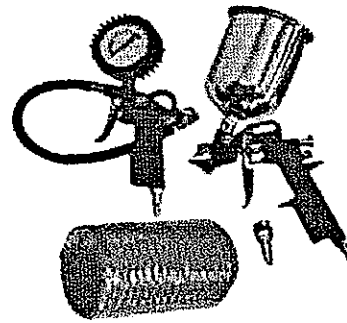

### KIT ACESSÓRIOS 4PÇS\* CÓDIGO: 5468.6

- Bicos de ar
- Pistola de Pintura
- Calibrador de pneus
- Mangueira espiral 5 m

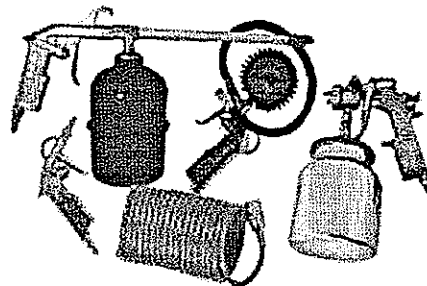

### KIT ACESSÓRIOS 5PÇS\* CÓDIGO: 27197.7

- Pistola de pintura
- Pistola de pulverização
- Calibrador de pneus
- Pistola de limpeza
- Mangueira espiral 5 m

MODELO	Desl. teórico	Pressão de operação		Rotação (rpm)	Nº de pistão	Cód.	Nº Fase	Tensão (V)	Potência do motor	Nº de pólos	Vol. de óleo	Vol. do reservatório	Dimensão AxLxC (mm)	Peso Líquido
		Mínimo	Máximo											
JETMAIS	2,3 pés³/min. 65 l/min.	-	40 lbf/pol² 2,8 bar	1750	Diafragma	32685.4	Mono	127/220	1/3 HP 0,25KW	4	-	-	260x180x480	11,20kg

São indicados para pintura, encher bolas, pneus, balões e etc. Não deve ser utilizado em poços artesanais.

# MOTOMIL®

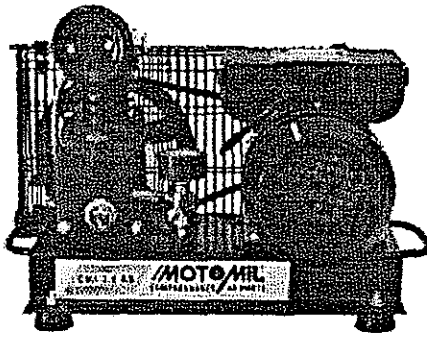

**CMI-3,0/AD**  
**CMI-6,0/AD**



Isento de óleo

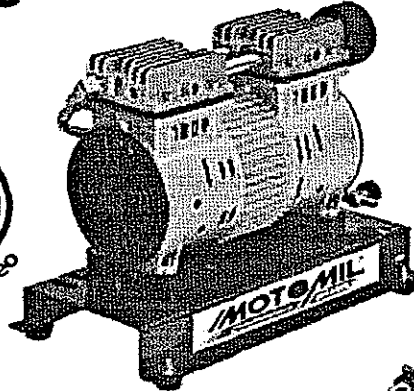

**CMI-5,0AD**  
**CMI-8,0AD**

## COMPRESSOR DE AR DIRETO

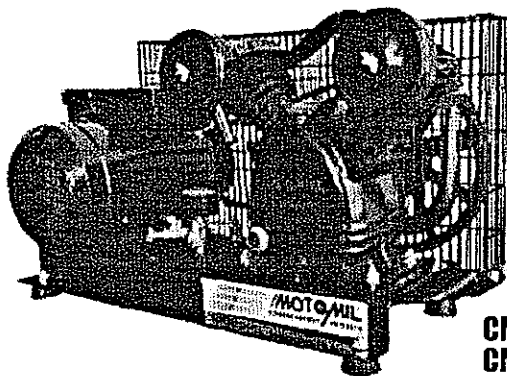
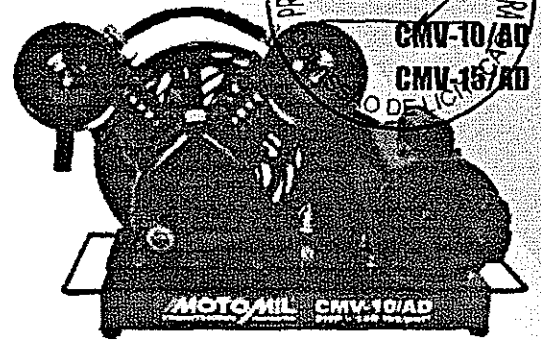

**CMV-6PL-ADI**  
**CMV-10PL-ADI**

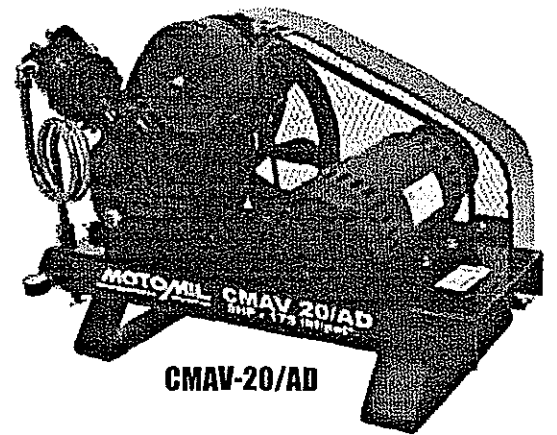

**CMAV-20/AD**

MODELO	Desl. teórico	Pressão de operação Mínimo	Rotação (rpm)	Nº de plstão	Cód.	Nº Fase:	Tensão (V)	Potência do motor	Nº de pólos	Vól. de óleo	Dimensão AxLxC (mm)	Peso Líquido
CMI-3,0/AD	3 pés³/min. 85 l/min.	80 lbf/pol² 5,5 bar	950	1 - I	29639.9	Mono	127/220	1 HP 0,75KW	2	200ml	370x325x515	25,50kg
					31373.1	Mono	127/220	1 HP 0,75KW	4		25,50kg	
CMI-5,0/AD Isento de óleo	5 pés³/min. 141 l/min.	120 lbf/pol² 8,3 bar	1700	2 - I	36576.7	Mono	127	1000 Watts	4	Isento	375x306x310	14kg
					33420.8		220					
CMI-8,0/AD Isento de óleo	8 pés³/min. 266 l/min.	120 lbf/pol² 8,3 bar	1700	2 - I	34896.8	Mono	220	1350 Watts	4	Isento	440x350x420	27kg
CMI-6,0/AD	6 pés³/min. 170 l/min.	100 lbf/pol² 6,9 bar	1175	1 - I	18314.3	Mono	127/220	1 HP 0,75KW	2	200ml	400x390x570	30,00kg
CMV-6PL/ADI	6 pés³/min. 170 l/min.	100 lbf/pol² 6,9 bar	935	2 - V	30219.7	Mono	127/220	1 HP 0,75KW	2	400ml	410x430x720	38,2kg
CMV-10PL/ADI	9 pés³/min. 255 l/min.	100 lbf/pol² 6,9 bar	1395	2 - V	30218.9	Mono	127/220	2 HP 1,50KW	2	400ml	410x430x720	38,4kg
CMV-10PL/AD	9 pés³/min. 255 l/min.	100 lbf/pol² 6,9 bar	1395	2 - V	22098.7	Mono	127/220	2 HP 1,50KW	2	400ml	470x415x700	38,73kg
					22099.5		Trif	220/380			36,73kg	
CMV-10/AD	10 pés³/min. 283 l/min.	100 lbf/pol² 6,9 bar	995	2 - V	18316.8	Mono	127/220	2 HP 1,50KW	2	450ml	470x415x700	43,00kg
					18317.6		Trif	220/380			41,00kg	
CMV-15/ADI	14 pés³/min. 400 l/min.	100 lbf/pol² 6,9 bar	1395	2 - V	31434.7	Mono	220	3 HP 2,25KW	2	450ml	500x500x690	46,00kg
CMV-15/AD	14 pés³/min. 400 l/min.	100 lbf/pol² 6,9 bar	1335	2 - V	21799.9	Mono	127/220	3 HP 2,25KW	2	450ml	470x415x700	45,00kg
					21800.5		Trif	220/380			43,00kg	
CMAV-20/AD	20 pés³/min. 566 l/min.	135 lbf/pol² 9,3 bar	1030	2 - V	23054.4	Trif	220/380	5 HP 3,75KW	2	700ml	542x402x795	46,00kg
					23055.2		Trif	380/660				

Os compressores de ar direto, são indicados para poços artesanais para extração de água.

## COMPRESSOR MÉDICO ODONTOLÓGICO

Pressão Máx. 120 lbf/pol<sup>2</sup>

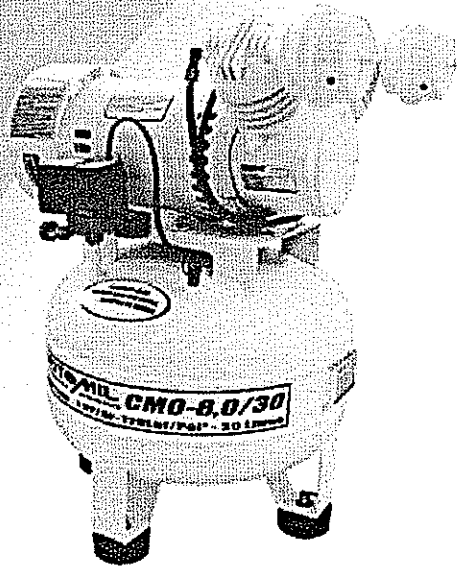

CMO-8,0/30



Isento de óleo

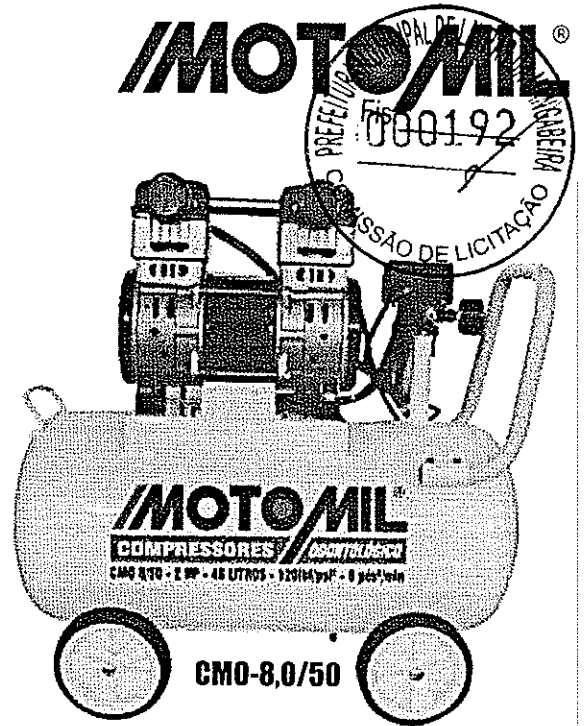

CMO-8,0/50

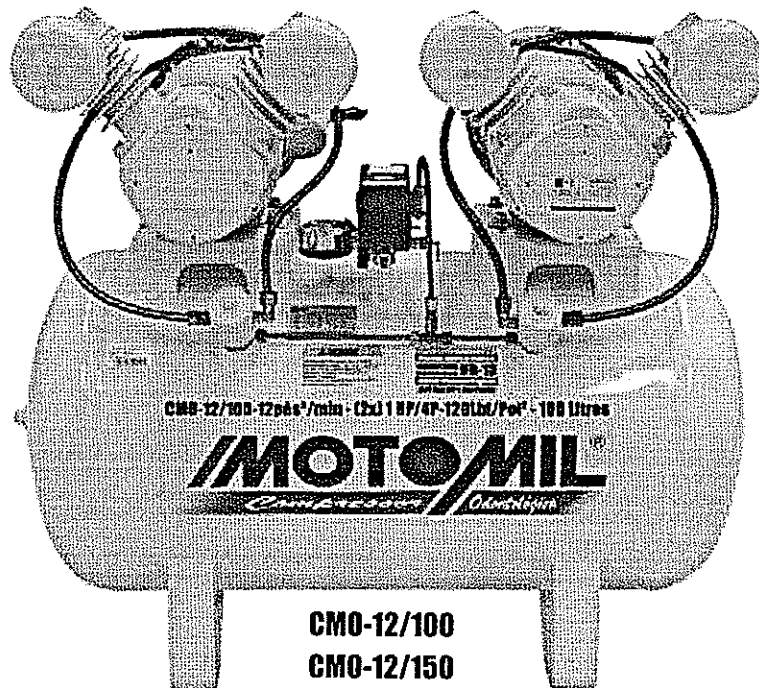

CMO-12/100

CMO-12/150

MODELO	Desl. teórico	Pressão de operação		Rotação (rpm)	Nº de pistão	Cód.	Nº Fase	Tensão (V)	Potência do motor	Nº de pólos	Vol. de óleo	Vol. do reservatório	Dimensão AxLxC (mm)	Peso Líquido
		Mínimo	Máximo											
CMO 8,0/30	8 pés <sup>3</sup> /min. 227 l/min.	80 lbf/pol <sup>2</sup> 5,5 bar	120 lbf/pol <sup>2</sup> 6,9 bar	1750	2 - V	27187.1	Mono	127/220	1 HP 0,75kW	4	Isento	30 l	645x400x515	44,32kg
CMO 8/50	8 pés <sup>3</sup> /min. 227 l/min.	80 lbf/pol <sup>2</sup> 5,5 bar	120 lbf/pol <sup>2</sup> 6,9 bar	1750	2 - L	36574.2 33162.4	Mono	127 220	2 HP 1,5 kW	4	Isento	46 l	750x400x700	40,00kg
CMO 12/100	12 pés <sup>3</sup> /min. 340 l/min.	80 lbf/pol <sup>2</sup> 5,5 bar	120 lbf/pol <sup>2</sup> 6,9 bar	1750	2x 2 - V	27188.8	Mono	127/220	2x1 HP 0,75kW	4	Isento	100 l	880x530x970	89,57kg
CMO 12/150	12 pés <sup>3</sup> /min. 340 l/min.	80 lbf/pol <sup>2</sup> 5,5 bar	120 lbf/pol <sup>2</sup> 6,9 bar	1750	2x 2 - V	27189.6	Mono	127/220	2x1 HP 0,75kW	4	Isento	150 l	880x630x1067	102,97kg



# MOTOMIL®

COMPRESSOR DE PISTÃO - ESTÁTICO

Pressão Máx. 100 lb/pol<sup>2</sup>

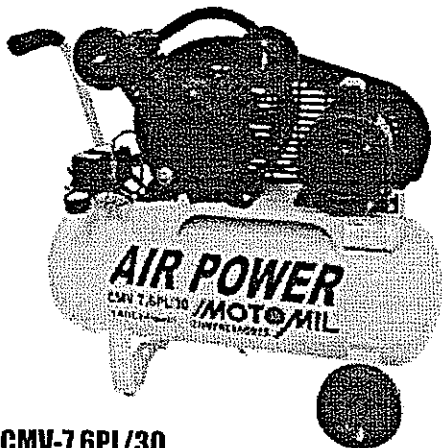

CMV-7.6PL/30  
CMV-10PL/50

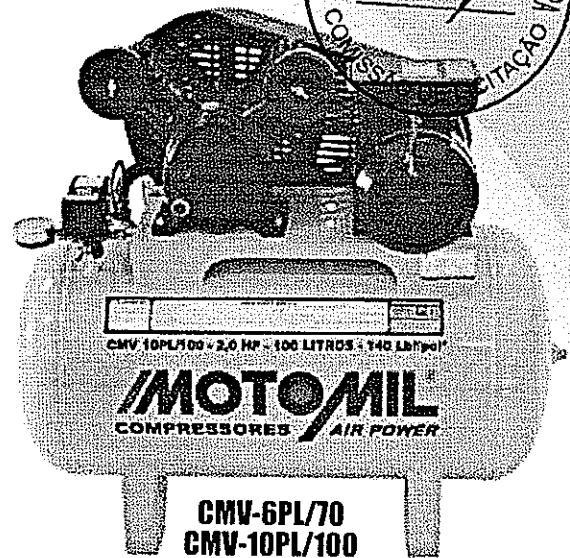

CMV-6PL/70  
CMV-10PL/100  
CMV-10PL/150

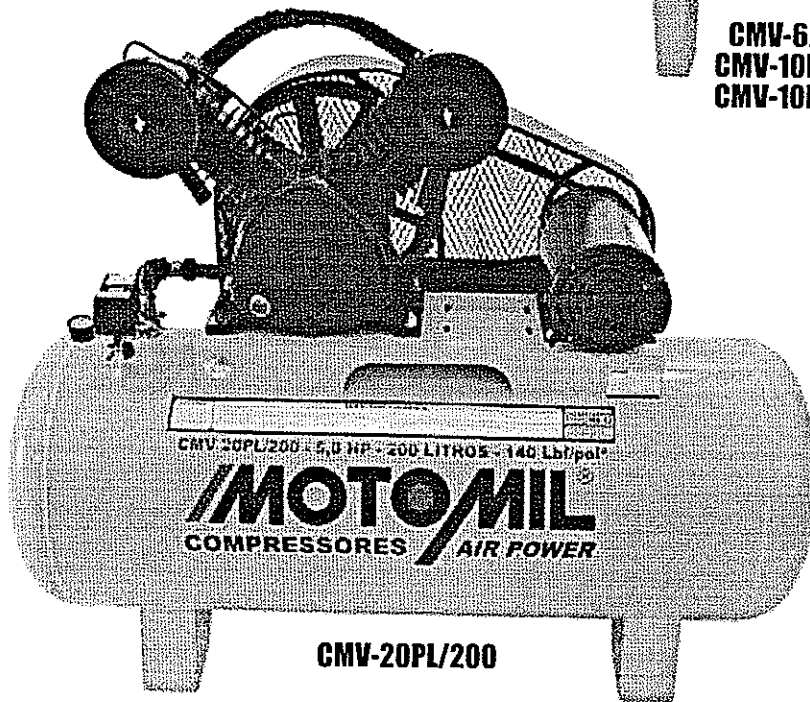

CMV-20PL/200

MODELO	Desl. teórico	Pressão de operação		Rotação (rpm)	Nº de pistão	Cód.	Nº Fase	Tensão (V)	Potência do motor	Nº de pólos	Vol. de óleo	Vol. do reservatório	Dimensão AxLxC (mm)	Peso Líquido
		Mínimo	Máximo											
CMV-7,6PL/30	6 pés <sup>3</sup> /min. 170 l/min.	100 lbf/pol <sup>2</sup> 6,9 bar	140 lbf/pol <sup>2</sup> 9,7 bar	935	2 - V	21165.5	Mono	127/220	1 HP 0,75KW	2	400ml	30l	850x450x750	43,54Kg
CMV-6PL/70	6 pés <sup>3</sup> /min. 170 l/min.	100 lbf/pol <sup>2</sup> 6,9 bar	140 lbf/pol <sup>2</sup> 9,7 bar	935	2 - V	21156.6	Mono	127/220	1 HP 0,75KW	2	400ml	70l	915x505x1035	56,30Kg
CMV-10PL/50	9 pés <sup>3</sup> /min. 255 l/min.	100 lbf/pol <sup>2</sup> 6,9 bar	140 lbf/pol <sup>2</sup> 9,7 bar	1395	2 - V	23181.6 23182.4	Mono Trif	127/220 220/380	2 HP 1,50KW	2	400ml	50l	850x450x850	74,35Kg
CMV-10PL/100	9 pés <sup>3</sup> /min. 255 l/min.	100 lbf/pol <sup>2</sup> 6,9 bar	140 lbf/pol <sup>2</sup> 9,7 bar	1395	2 - V	21701.7 21702.5	Mono Trif	127/220 220/380	2 HP 1,50KW	2	400ml	100l	970x540x970	70,50kg 68,90kg
CMV-10PL/150	9 pés <sup>3</sup> /min. 255 l/min.	100 lbf/pol <sup>2</sup> 6,9 bar	140 lbf/pol <sup>2</sup> 9,7 bar	1395	2 - V	28095.1 28096.8	Mono Trif	127/220 220/380	2 HP 1,50KW	2	400ml	150l	1020x638x1320	89,40kg 85,40kg
CMV-20PL/200	20 pés <sup>3</sup> /min. 566 l/min.	100 lbf/pol <sup>2</sup> 6,9 bar	140 lbf/pol <sup>2</sup> 9,7 bar	1000	2 - V	22102.6 22103.4	Trif	220/380 380/660	5 HP 3,75KW	2	750ml	200l	1150x630x1400	145,80kg

## COMPRESSOR DE PISTÃO - 1 ESTÁGIO

Pressão Máx. 140 lbf/pol<sup>2</sup>

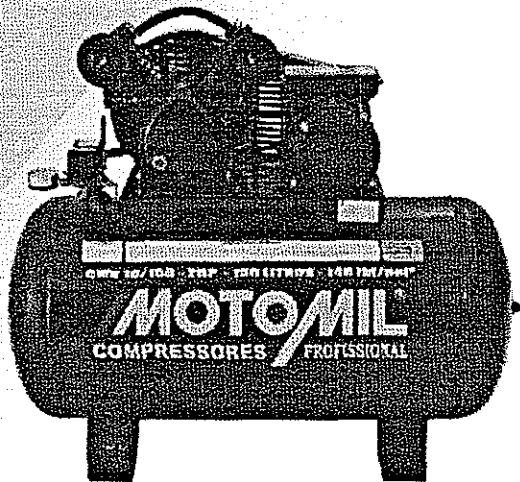

CMV-10/100  
CMV-10/150  
CMV-10/175

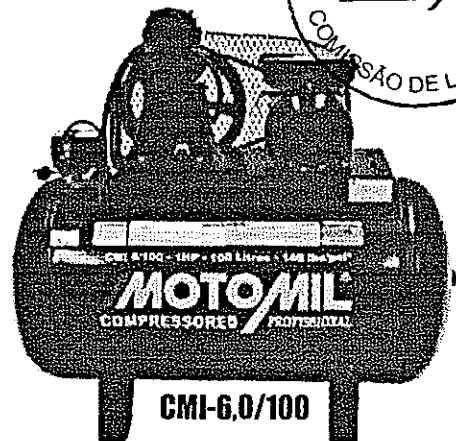

CMI-6,0/100

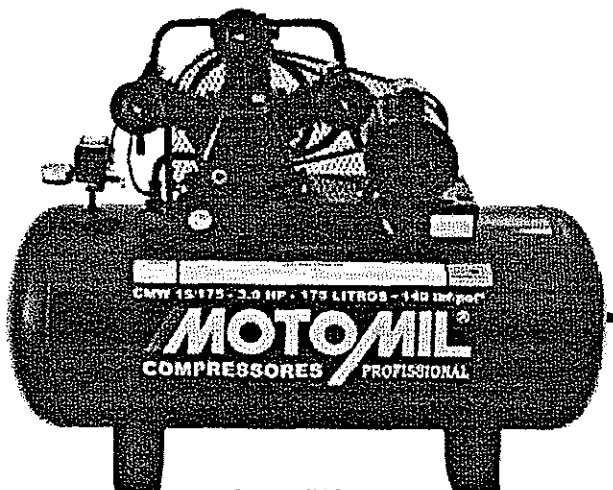

CMW-15/175I

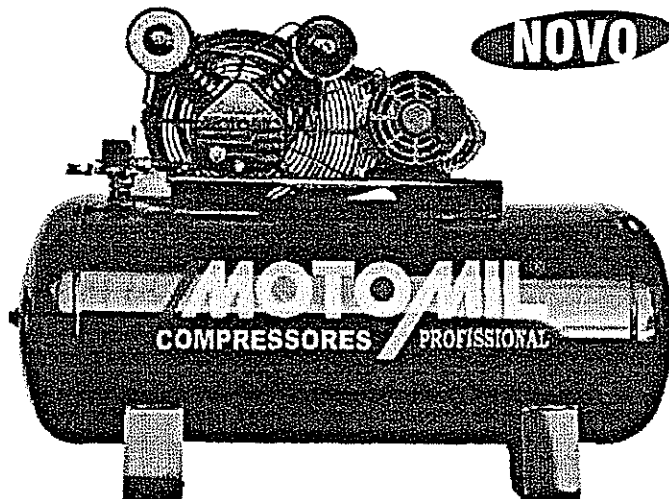

NOVO

CMV-25/200 CMV-30/250  
CMV-30/350 CMV-40/350

MODELO	Desl. teórico	Pressão de operação		Rotação (rpm)	Nº de pistão	Cód.	Nº Fase	Tensão (V)	Potência do motor	Nº de pólos	Vol. de óleo	Vol. do reservatório	Dimensão A x L x C (mm)	Peso Líquido
		Mínimo	Máximo											
CMI-6,0/100	6 pés <sup>3</sup> /min. 170 l/min.	100 lbf/pol <sup>2</sup> 6,9 bar	140 lbf/pol <sup>2</sup> 9,7 bar	1175	1	18319.2	Mono	127/220	1 HP 0,75KW	2	200ml	100 l	775x460x880	72,00kg
CMV-10/100	10 pés <sup>3</sup> /min. 283 l/min.	100 lbf/pol <sup>2</sup> 6,9 bar	140 lbf/pol <sup>2</sup> 9,7 bar	995	2-V	18322.4	Mono	127/220	2 HP 1,50KW	2	450ml	100 l	950x530x970	73,00kg
CMV-10/150	10 pés <sup>3</sup> /min. 283 l/min.	100 lbf/pol <sup>2</sup> 6,9 bar	140 lbf/pol <sup>2</sup> 9,7 bar	995	2-V	27193.6	Mono	127/220	2 HP 1,50KW	2	450ml	150 l	1020x630x1067	95,60kg
CMV-10/175	10 pés <sup>3</sup> /min. 283 l/min.	100 lbf/pol <sup>2</sup> 6,9 bar	140 lbf/pol <sup>2</sup> 9,7 bar	995	2-V	18324.9	Mono	127/220	2 HP 1,50KW	2	450ml	175 l	1020x630x1300	104,30kg
CMW-15/175I	15 pés <sup>3</sup> /min. 425 l/min.	100 lbf/pol <sup>2</sup> 6,9 bar	140 lbf/pol <sup>2</sup> 9,7 bar	990	3-W	30607.7	Mono	220	3 HP 2,25KW	2	700ml	175 l	1020x630x1300	107,3kg
CMV-25/200	25 pés <sup>3</sup> /min. 710 l/min.	100 lbf/pol <sup>2</sup> 6,9 bar	140 lbf/pol <sup>2</sup> 9,7 bar	625	2-V	36724.9	Trif	380/660	6 HP 4,5 KW	2	700ml	200 l	1090x600x1390	127 kg
CMV-30/250	30 pés <sup>3</sup> /min. 855 l/min.	100 lbf/pol <sup>2</sup> 6,9 bar	140 lbf/pol <sup>2</sup> 9,7 bar	790	2-V	36726.5	Trif	380/660	7,5 HP 5,5 KW	2	700ml	250 l	1150x700x1480	173 kg
CMV-30/350	30 pés <sup>3</sup> /min. 855 l/min.	100 lbf/pol <sup>2</sup> 6,9 bar	140 lbf/pol <sup>2</sup> 9,7 bar	790	2-V	36728.1	Trif	380/660	5,5 KW	2	700ml	350 l	1330x740x1650	198 kg
CMV-40/350	40 pés <sup>3</sup> /min. 1133 l/min.	100 lbf/pol <sup>2</sup> 6,9 bar	140 lbf/pol <sup>2</sup> 9,7 bar	1040	2-V	36748.4	Trif	380/660	7,5 KW	2	700ml	350 l	1330x740x1650	218 kg

# MOTOMIL®

## COMPRESSOR DE PISTÃO - 2 ESTÁGIOS

Pressão Max. 175 lbf/pol<sup>2</sup>

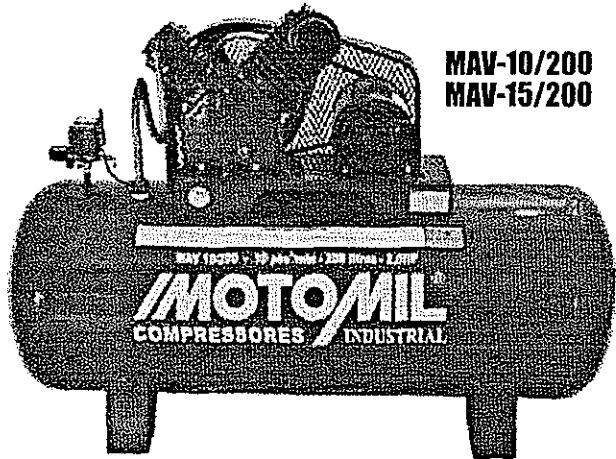

MAV-10/200  
MAV-15/200

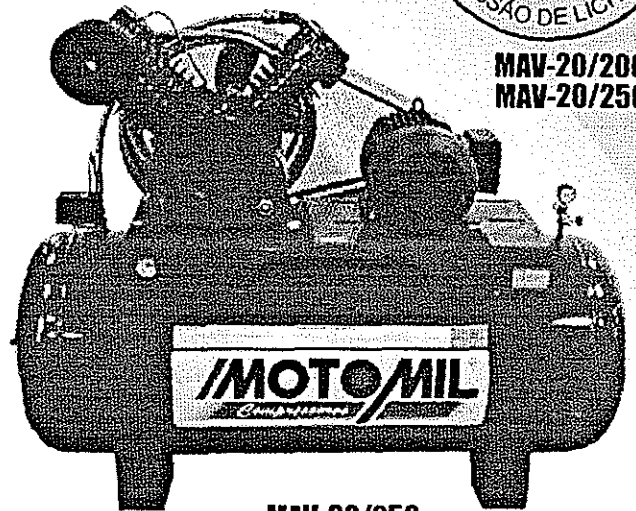

MAV-20/200  
MAV-20/250

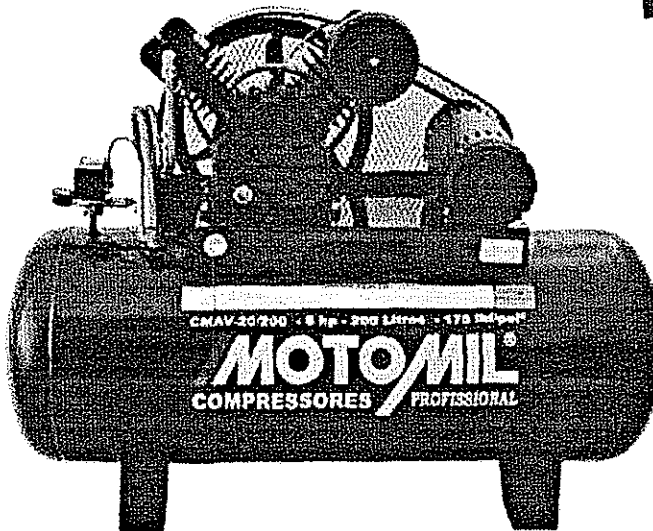

MAV-30/250  
MAV-30/350

CMAV-20/200  
CMAV-20/250  
CMAV-25-250

MODELO	Desl. teórico 283 l/min.	Pressão de operação		Rotação (rpm)	Nº de pistão	Cód.	Nº Fase	Tensão (V)	Potência do motor	Nº de pólos	Vol. de óleo	Vol. do reservatório	Dimensão AxLxC (mm)	Peso Líquido
		Mínimo	Máximo											
MAV-10/200	10 pés <sup>3</sup> /min. 283 l/min.	135 lbf/pol <sup>2</sup>	175 lbf/pol <sup>2</sup>	990	2 - V	13311.7	Mono	127/220	2 HP 1,50KW	2	700ml	200 l	1150x630x1400	95,40kg
		9,3 bar	12 bar			5012.4		220/380						91,50kg
						13312.5		380/660						
MAV-15/200	15 pés <sup>3</sup> /min. 425 l/min.	135 lbf/pol <sup>2</sup>	175 lbf/pol <sup>2</sup>	1495	2 - V	31436.3	Mono	220V	3 HP 2,25KW	2	700ml	200 l	1150x630x1400	99,50kg
CMAV-20/200	20 pés <sup>3</sup> /min. 566 l/min.	135 lbf/pol <sup>2</sup>	175 lbf/pol <sup>2</sup>	1050	2 - V	18909.8	Trif	220/380	5 HP 3,75KW	2	700ml	200 l	1150x630x1400	127,20kg
						18908.1		380/660						
CMAV-20/250	20 pés <sup>3</sup> /min. 566 l/min.	135 lbf/pol <sup>2</sup>	175 lbf/pol <sup>2</sup>	1050	2 - V	22195.9	Trif	220/380	5 HP 3,75KW	2	700ml	250 l	1250x630x1480	169,50kg
						22196.7		380/660						
CMAV-25/250	25 pés <sup>3</sup> /min. 707 l/min.	135 lbf/pol <sup>2</sup>	175 lbf/pol <sup>2</sup>	1330	2 - V	22629.2	Trif	220/380	5 HP 3,75KW	2	700ml	250 l	1250x630x1480	171,00kg
						22631.6		380/660						
MAV-20/200	21,3 pés <sup>3</sup> /min. 600 l/min.	135 lbf/pol <sup>2</sup>	175 lbf/pol <sup>2</sup>	755	2 - V	7924.5	Trif	220/380	5 HP 3,75KW	2	1700ml	200 l	1150x630x1400	159,50kg
						13283.4		380/660						
MAV-20/250	21,3 pés <sup>3</sup> /min. 600 l/min.	135 lbf/pol <sup>2</sup>	175 lbf/pol <sup>2</sup>	755	2 - V	6365.2	Trif	220/380	5 HP 3,75KW	2	1700ml	250 l	1250x630x1480	175,00kg
						13282.6		380/660						
MAV-30/250	31 pés <sup>3</sup> /min. 885 l/min.	135 lbf/pol <sup>2</sup>	175 lbf/pol <sup>2</sup>	1115	2 - V	13587.2	Trif	220/380	7,5 HP 5,5KW	2	1700ml	250 l	1250x630x1480	184,00kg
						12826.6		380/660						
MAV-30/350	31 pés <sup>3</sup> /min. 885 l/min.	135 lbf/pol <sup>2</sup>	175 lbf/pol <sup>2</sup>	1115	2 - V	3230.4	Trif	220/380	7,5 HP 5,5KW	2	1700ml	250 l	1520x760x1650	229,00kg
						13284.2		380/660						

# COMPRESSOR DE PISTÃO - 2 ESTÁGIOS

Pressão Máx. 175 lbf/pol<sup>2</sup>

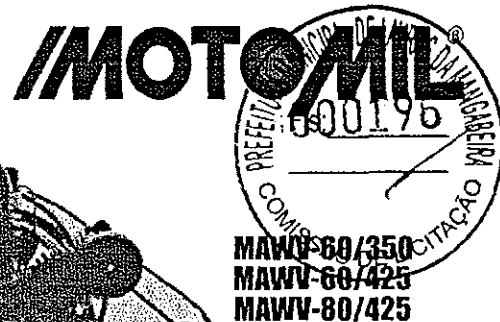

MAWV-60/350  
MAWV-60/425  
MAWV-80/425

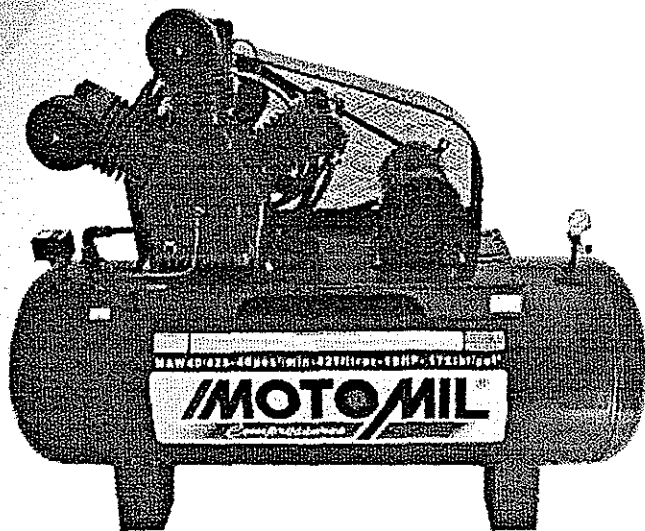

MAW-40/350  
MAW-40/425

MAW-60/350  
MAW-60/425

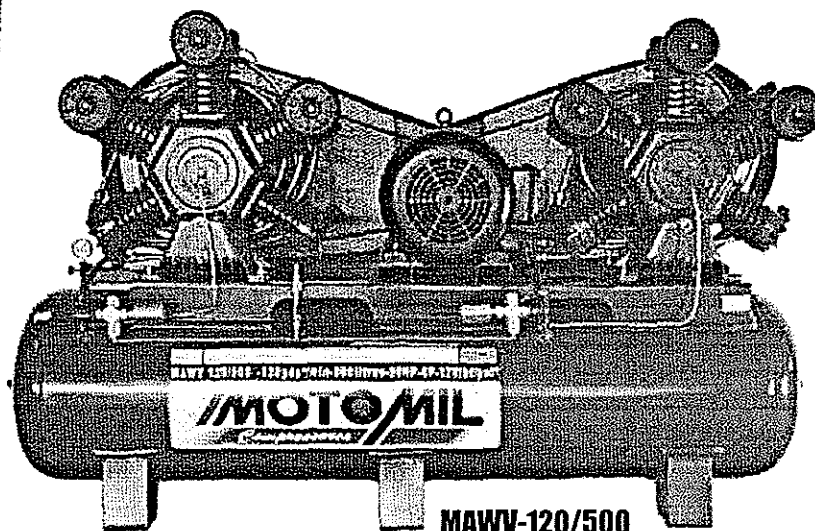
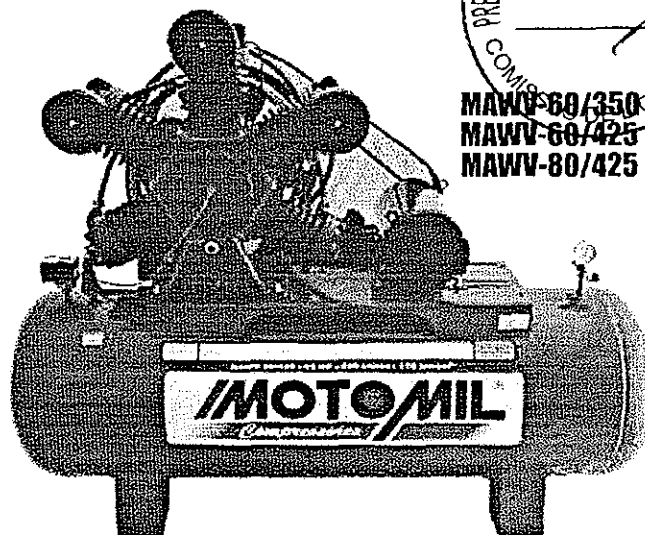

MAWV-120/500

MODELO	Desl. teórico	Pressão de operação		Rotação (rpm)	Nº de pistão	Cod.	Nº Fase	Tensão (V)	Potência do motor	Nº de pólos	Vol. de óleo	Vol. do reservatório	Dimensão A x L x C (mm)	Peso Líquido
		Mínimo	Máximo											
MAW-40/350	40 pés <sup>3</sup> /min.	135 lbf/pol <sup>2</sup>	175 lbf/pol <sup>2</sup>	710	3 - W	8770.1 13273.7	Trif	220/380 380/660	10 HP 7,5KW	2	2000ml	350 l	1520x760x1660	275,00kg
Intermitente	1133 l/min.	9,3 bar	12 bar											
MAW-40/425	40 pés <sup>3</sup> /min.	135 lbf/pol <sup>2</sup>	175 lbf/pol <sup>2</sup>	710	3 - W	18342.7 18343.5	Trif	220/380 380/660	10 HP 7,5KW	4	2000ml	425 l	1570x760x1930	352,00kg
Intermitente	1133 l/min.	9,3 bar	12 bar											
MAW-60/350	60 pés <sup>3</sup> /min.	135 lbf/pol <sup>2</sup>	175 lbf/pol <sup>2</sup>	1020	3 - W	12736.7 11319.1	Trif	220/380 380/660	15 HP 11,25KW	2	2000ml	350 l	1470x700x1620	289,00kg
Intermitente	1700 l/min.	9,3 bar	12 bar											
MAW-60/425	60 pés <sup>3</sup> /min.	135 lbf/pol <sup>2</sup>	175 lbf/pol <sup>2</sup>	1020	3 - W	18348.4 18349.2	Trif	220/380 380/660	15 HP 11,25KW	4	2000ml	425 l	1570x760x1930	359,00kg
Intermitente	1700 l/min.	9,3 bar	12 bar											
MAWV-60/350	60 pés <sup>3</sup> /min.	135 lbf/pol <sup>2</sup>	175 lbf/pol <sup>2</sup>	710	5-WV	22718.3 22719.1	Trif	220/380 380/660	15 HP 11,25KW	2	4500ml	350 l	1570x700x1620	347,00kg
Intermitente	1700 l/min.	9,3 bar	12 bar											
MAWV-60/425	60 pés <sup>3</sup> /min.	135 lbf/pol <sup>2</sup>	175 lbf/pol <sup>2</sup>	710	5 - WV	18351.6 18352.4	Trif	220/380 380/660	15 HP 11,25KW	4	4500ml	425 l	1570x760x1930	406,00kg
Intermitente	1700 l/min.	9,3 bar	12 bar											
MAWV-80/425	80 pés <sup>3</sup> /min.	135 lbf/pol <sup>2</sup>	175 lbf/pol <sup>2</sup>	910	5 - WV	18360.5 18361.3	Trif	220/380 380/660	20 HP 20KW	2	4500ml	425 l	1570x760x1930	413,00kg
Contínuo	2264 l/min.	9,3 bar	12 bar											
MAWV 120/500	120 pés <sup>3</sup> /min.	135 lbf/pol <sup>2</sup>	175 lbf/pol <sup>2</sup>	710	2x 5 - WV	13263.1 13264.8	Trif	220/380 380/660	30 HP 22,5KW	4	4500ml (2X)	500 l	1650x820x2600	784,00kg
Contínuo	3400 l/min.	9,3 bar	12 bar											

# MOTOMIL®

COMPRESSOR DE PISTÃO

COMBUSTÃO

DIESEL E GASOLINA

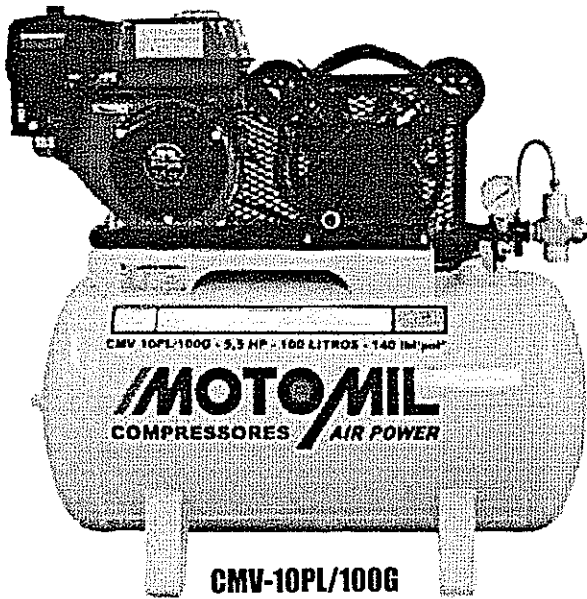

CMV-10PL/100G

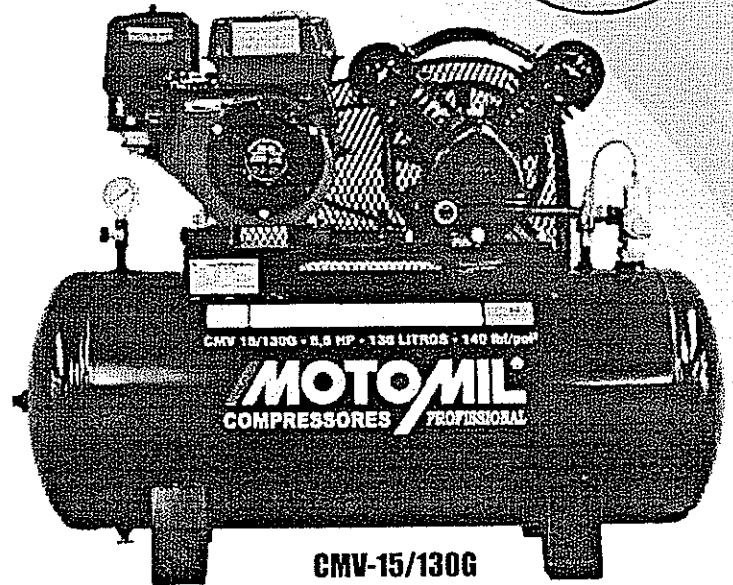

CMV-15/130G

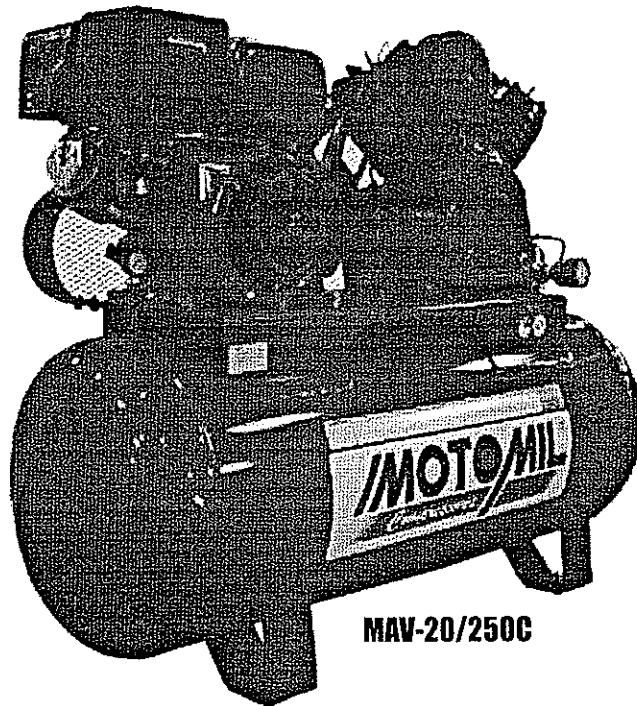

MAV-20/250C

Ideal para uso em locais com difícil acesso a rede elétrica.

MODELO	Desl. teórico	Pressão de operação		Rotação (rpm)	Nº de pistão	Cód.	Tipo de Motor	Potência do motor	Vol. de óleo	Vol. do reservatório	Dimensão A x L x C (mm)	Peso Líquido
		Mínimo	Máximo									
CMV 10PL/100G	10 pés³/min. 283 l/min.	100 lbf/pol² 6,9 bar	140 lbf/pol² 9,7 bar	1390	2 - V	22663.2	Motor Gasolina 4 tempos	5,5 HP	400ml	100 l	970x540x970	91,50kg
CMV 15/130G	15 pés³/min. 424,5 l/min.	100 lbf/pol² 6,9 bar	140 lbf/pol² 9,7 bar	1335	2 - V	22866.6	Motor Gasolina 4 tempos	5,5 HP	450ml	130 l	1020x638x1200	99,50kg
MAV 20/250 C (COMBOIO)	21,3 pés³/min. 600 l/min.	135 lbf/pol² 9,3 bar	175 lbf/pol² 12 bar	755	2 - V	18335.4 21104.7	Motor Gasolina Motor Diesel	9 HP 6 HP	1700ml	250 l	1250x630x1480	178,00kg

## ÓLEO LUBRIFICANTE - MOTOLUB 150



- Indicado para toda a linha de compressores a ar lubrificadas
- Maior proteção contra oxidação e corrosão
- Menor atrito das peças móveis
- Maior arrefecimento
- Menor desgaste, maior vida útil

Embalagem com 12 frascos de 1litro = 12 litros  
Código: 31334.2



## UNIDADE COMPRESSORA

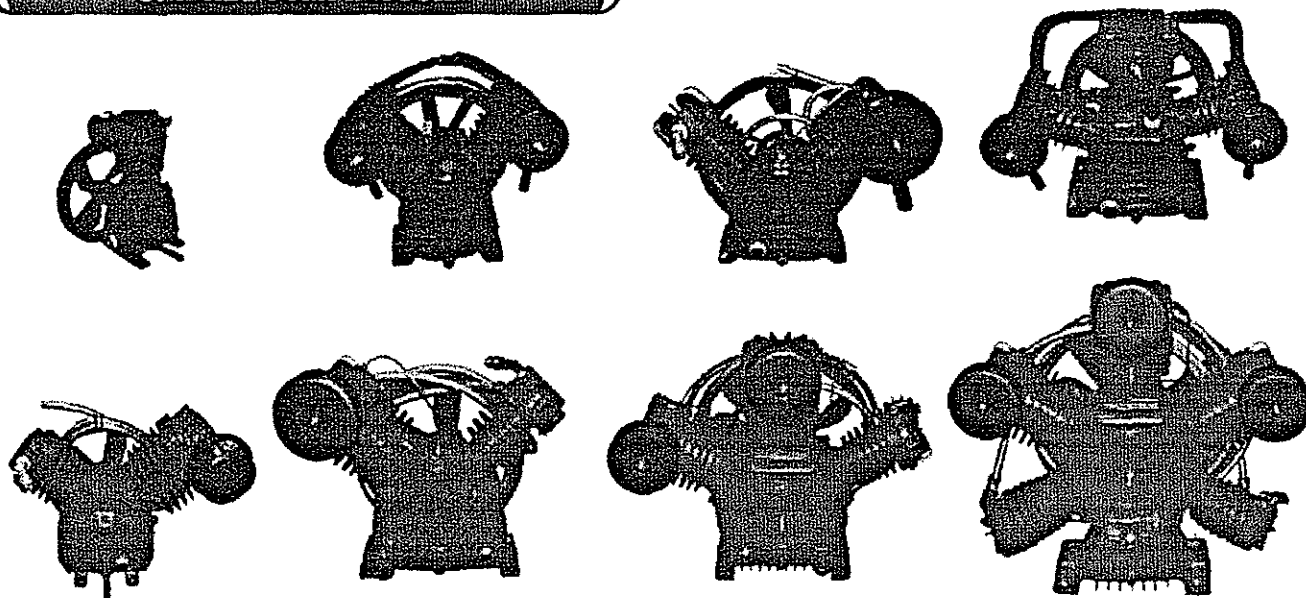

MODELO	Código	Aplicação	Pressão Máx. de trabalho	Vol. de óleo	Canal	Dimensão AxLxC (mm)	Peso Líquido
UMBI 6	5206.9	MBI 6; CMI 6;	140 lbf/pol <sup>2</sup>   9,7 bar	200 ml	A1	370x360x360	15,50kg
UCMO	27003.1	CMO-8/30; CMO-12/100; CMO-12/150	120 lbf/pol <sup>2</sup>   8,3 bar	ISENTO	Direto	261x300x490	25,19kg
UCMV 6	22236.3	CMV 6PL; CMV7,6PL; CMV 10PL	140 lbf/pol <sup>2</sup>   9,7 bar	400 ml	A1	450x440x370	16,00kg
UCMV 10	18538.8	CMV 10; CMV 15; MBV 10	140 lbf/pol <sup>2</sup>   9,7 bar	450 ml	A1	440x420x370	15,50kg
UCMV 20	18539.6	MBV 20; CMV 20; CMV 20PL	140 lbf/pol <sup>2</sup>   9,7 bar	750 ml	B2	620x700x450	51,00kg
UCMV 40	36849.7	CMV 30 / CMV 40	140 lbf/pol <sup>2</sup>   9,7 bar	700 ml	B1	520x460x540	40,70kg
UCMW-15	30151.6	CMW 15	140 lbf/pol <sup>2</sup>   12 bar	700 ml	A1	450x430x390	20,54kg
UMAV 10	7215.7	MAV 10	175 lbf/pol <sup>2</sup>   12 bar	700 ml	A1	440x450x370	30,50kg
UMAV 15	12697.9	MAV 15	175 lbf/pol <sup>2</sup>   12 bar	700 ml	A1	440x450x370	30,50kg
UMAV 20	7218.1	MAV 20; MAV 20-G; MAV 30	175 lbf/pol <sup>2</sup>   12 bar	1700 ml	A2	675x800x550	78,60kg
UCMAV 20	16317.7	CMAV 20	175 lbf/pol <sup>2</sup>   12 bar	700 ml	B1	520x460x540	37,20kg
UMAW 40	9343.6	MAW 40; MAW 60	175 lbf/pol <sup>2</sup>   12 bar	2000 ml	A3	870x930x620	115,30kg
UMAWV 60	15432.3	MAWV 60; MAWV 80; MAWV 120C	175 lbf/pol <sup>2</sup>   12 bar	4500 ml	A3	970x1000x600	163,50kg

OBS.: Acompanha filtro de ar e serpentina intermediária.

Imagens ilustrativas. Dados sujeitos a alteração sem aviso prévio.

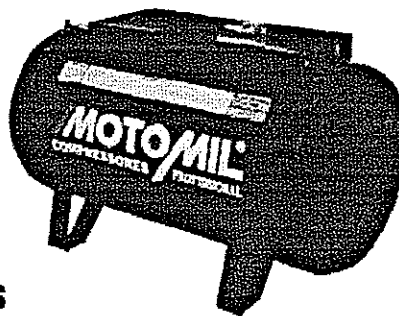
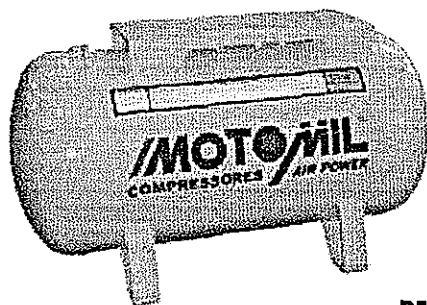

**RESERVATÓRIOS**

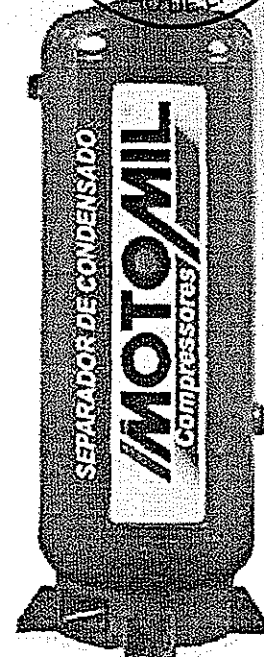

**SEPARADOR DE CONDENSADO**

MODELO	Código	Aplicação	Pressão Máxima de trabalho	Volume Diâmetro	Dimensão AxLxC (mm)	Peso Líquido
MRM 70PL	22113.1	CMV6 PL	140 lbf/pol <sup>2</sup> - 9,7 bar	70l / 350mm	360 x 440 x 835	29,50kg
MRM 100	17445.2	CM16, CMV10	140 lbf/pol <sup>2</sup> - 9,7 bar	100l / 400mm	460 x 470 x 1200	33,00kg
MRM 100PL	22114.8	CMV10PL	140 lbf/pol <sup>2</sup> - 9,7 bar	100l / 400mm	460 x 470 x 1200	33,00kg
MRM1500D	28389.2	CMO12	120 lbf/pol <sup>2</sup> - 8,3 bar	150l / 450mm	670 x 580 x 1150	47,00kg
MRM 130G	11450.3	MBV10	140 lbf/pol <sup>2</sup> - 9,7 bar	130l / 400mm	460 x 470 x 1200	42,00kg
MRM 175	17451.7	CMV10; CMV15	140 lbf/pol <sup>2</sup> - 9,7 bar	175l / 450mm	670 x 650 x 1110	49,50kg
MRM 175PL	22228.2	CMV10PL	140 lbf/pol <sup>2</sup> - 9,7 bar	175l / 450mm	670 x 650 x 1110	49,50kg
MRM 200PL	22115.6	CMV20PL	140 lbf/pol <sup>2</sup> - 9,7 bar	200l / 450mm	670 x 650 x 1340	59,50kg
MRM 250	36752.4	CMV 25 / 30	140 lbf/pol <sup>2</sup> - 9,7 bar	250l / 500mm	670 x 650 x 1400	77,00kg
MRM 350	17497.1	CMV 30 / 40	140 lbf/pol <sup>2</sup> - 9,7 bar	350l / 565mm	740 x 675 x 1650	129,00kg
MRA 200	18906.5	CMAV20	175 lbf/pol <sup>2</sup> - 12 bar	200l / 450mm	670 x 650 x 1340	60,50kg
MRA 200 I	17955.6	MAV20; MAV25; MAW20; MAW25	175 lbf/pol <sup>2</sup> - 12 bar	200l / 450mm	670 x 650 x 1340	62,00kg
MRA 200 T	18389.8	MAV10; MAV15	175 lbf/pol <sup>2</sup> - 12 bar	200l / 450mm	670 x 650 x 1340	58,50kg
MRA 250	17491.4	MAW20; MAW30; MAV20	175 lbf/pol <sup>2</sup> - 12 bar	250l / 500mm	670 x 650 x 1410	94,00kg
MRA 250 P	22170.7	CMAV20	175 lbf/pol <sup>2</sup> - 12 bar	250l / 500mm	670 x 650 x 1410	89,00kg
MRA 250 G	19831.5	MAV20G	175 lbf/pol <sup>2</sup> - 12 bar	250l / 500mm	670 x 650 x 1400	96,00kg
MRA 350	17503.5	MAV30; MAV40	175 lbf/pol <sup>2</sup> - 12 bar	350l / 565mm	740 x 675 x 1650	129,00kg
MRA 425	17952.3	MAW40; MAW60; MAWV60; MAWV80	175 lbf/pol <sup>2</sup> - 12 bar	425l / 565mm	740 x 675 x 1985	163,00kg
MRA 500	18144.2	MAWV 120	175 lbf/pol <sup>2</sup> - 12 bar	500l / 565mm	740 x 610 x 2000	250,00kg
MSC 250	18012.1	SEPARADOR DE CONDENSADO	175 lbf/pol <sup>2</sup> - 12 bar	250l / 500mm	600 x 1900 x 600	87,00kg
MSC 350	18019.5	SEPARADOR DE CONDENSADO	175 lbf/pol <sup>2</sup> - 12 bar	350l / 565mm	670 x 1980 x 670	125,00kg
MSC 425	25615.7	SEPARADOR DE CONDENSADO	175 lbf/pol <sup>2</sup> - 12 bar	425l / 565mm	670 x 2310 x 670	175,00kg

## GRUPO GERADORES A GASOLINA

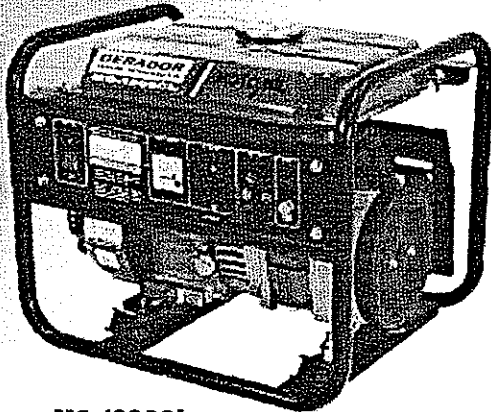

**MG-1200CL**

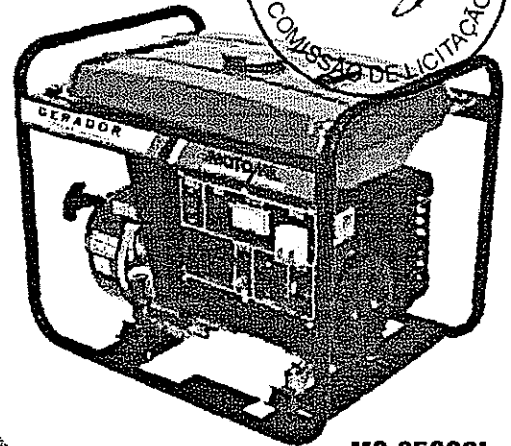

**MG-2500CL**



**MG-950  
HOBBY**

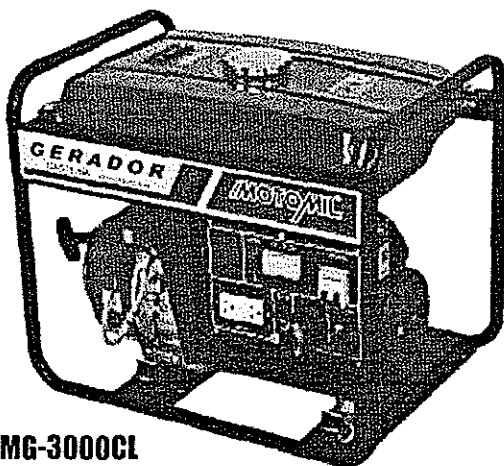

**MG-3000CL  
MG-3000CLE**

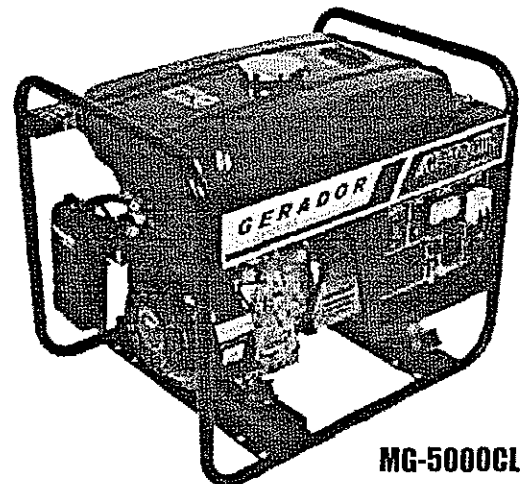

**MG-5000CL**

MODELO	Código	Tipo Motor	Pot. Máx Motor	Sistema de partida	Sistema de lubrif.	Tipo Gerador	Freq. (Hz)	Potência (W)		Nº de fases	Tensão CA	Saída DC	Cap. Tanque	Consumo	Dimensão AvLxC (mm)	Peso Líquido
								PARTIDA	TRABALHO							
MG950	6254.2	2T	1,5 HP	Manual	2T	Brushless Mono.	60	950	800	mono	127V	12V/8.3A	4,5 L	0,6 L/H	315x310x370	18,50kg
	6255.9		1,1kw	Retrátil				220V								
MG-1200CL	21244.9	4T	2,3 HP	Manual	Tipo	Brushless Mono.	60	1200	1000	mono	127V	12V/8.3A	5,2 L	0,8 L/H	380x375x465	28,03kg
	21245.7		1,7kw	Retrátil	Pescador						220V					
MG-2500CL	24367.5	4T	5,5 HP	Manual Retrátil	Tipo Pescador	AVR com Escovas	60	2500	2300	mono	115/230V	12V/8.3A	15 L	1,25 L/H	483x430x590	43,00kg
MG-3000CL	6256.7	4T	6,5 HP	Manual Retrátil	Tipo Pescador	AVR com Escovas	60	2800	2500	mono	115/230V	12V/8.3A	15 L	2,1 L/H	483x433x590	43,50kg
MG-3000CLE	24368.3	4T	6,5 HP	Manual / Elétrica	Tipo Pescador	AVR com Escovas	60	2800	2500	mono	115/230V	12V/8.3A	15 L	2,1 L/H	483x433x590	45,50kg
MG-5000CL	6257.5	4T	13 HP	Manual Retrátil	Tipo Pescador	AVR com Escovas	60	5000	4300	mono	115/230V	12V/8.3A	25 L	2,7 L/H	550x512x685	74,70kg

Os geradores MOTOMIL possuem saída DC - carregador de baterias 12V.