

Declaração de que o proponente cumpre plenamente os requisitos de habilitação e que sua Proposta de Preços está em conformidade com as exigências do instrumento convocatório.



✓

✓

ITEM 9
LICITANTE 5



DADOS DO ORGÃO

A PREFEITURA MUNICIPAL DE LAVRAS DA MANGABEIRA

PREGÃO ELETRÔNICO Nº: 019/2020

OBJETO: AQUISIÇÃO DE EQUIPAMENTOS/MATERIAIS PERMANENTES DESTINADOS AS UNIDADES BÁSICAS DE SAÚDE, CONFORME EMENDA PARLAMENTAR Nº 11922.843000/1170-02, JUNTO A SECRETARIA DE SAÚDE DO MUNICÍPIO DE LAVRAS DA MANGABEIRA-CE, CONFORME ESPECIFICAÇÕES CONTIDAS NO TERMO DE REFERÊNCIA.

ITEM	DESCRIÇÃO	UNIDADE	QUANT.	MARCA	UNITÁRIO	TOTAIS
2	KIT DE OXIGÊNIO PORTÁTIL CONTENDO: 01 CILINDRO DE OXIGÊNIO EM ALUMÍNIO 0,68M ³ ; 01 VÁLVULA REGULADORA COM FLUXÔMETRO A BILHA; 01 UMIDIFICADOR DE AR; 01 MANGUEIRA DE CONEXÃO; 01 MÁSCARA; 01 CONJUNTO DE CÂNULA DE GUEDEL N° 0, 1, 2, 3, 4, 5; 01 CARRINHO PARA TRANSPORTAR O CILINDRO.	KIT	20	GASWIDE	R\$ 3.575,25	R\$ 71.505,00
3	ECG PORTÁTIL COM MODOS DE ANÁLISE DE ARRITMIA AUTOMÁTICO, DISPLAY LCD 5,7" COM EXIBIÇÃO DE TODAS AS DERIVAÇÕES, IMPRESSORA TÉRMICA COM PAPEL TIPO BOBINA PARA IMPRESSÃO DE 3 CANAIS SIMULTÂNEOS, BATERIA RECARREGÁVEL DE LI-ION DE 14,4 V (2200MAH) DE APROXIMADAMENTE 1 HORA DE DURAÇÃO	UND	3	BIONET	R\$ 23.760,00	R\$ 71.280,00
4	CADÉIRA FIXA COM ESTOFADO. ALTURA: 82 CM / LARGURA: 44 CM / PROFUNDIDADE: 38 CM / PESO LÍQUIDO: 3,785 KG / PESO BRUTO: 3,785 KG.	UND	50	JFLEX	R\$ 186,00	R\$ 9.300,00
5	CADÉIRA GIRATÓRIA COM ESTOFADO. ESPECIFICAÇÕES: 0,93M(A MÁX.) - 0,86M(A MIN.) X 0,45M(L) X 0,48M(P)	UND	20	JFLEX	R\$ 567,00	R\$ 11.340,00
6	MESA EM FÓRMICA TIPO BIRÔ 120X60 COM 02 GAVETAS	UND	20	JFLEX	R\$ 558,00	R\$ 11.160,00
7	ARMÁRIO DO TIPO VITRINE GRANDE TOTALMENTE EM AÇO ESMALTADO COM 2 PORTAS E 4 PRATELEIRAS E VIDRO FRONTAL TEMPERADO E CHAVE PARA TRANCAR. MEDIDAS:(A/C/L) 153X65X40M	UND	6	QUALITY	R\$ 1.896,00	R\$ 11.376,00
8	FREEZER HORIZONTAL 430L 1 PORTA NA COR BRANCA. MATERIAL EXTERNO DE AÇO INOX ESCOVADO. TEMPERATURA DE FREEZER: MÍNIMO -28°C E MÁXIMO -12°C.COM RODÍZIOS.	UND	2	ESMALTEC	R\$ 5.445,00	R\$ 10.890,00
9	CAIXA TÉRMICA 15 LITROS COM TERMÔMETRO DIGITAL - FABRICADA EM PLÁSTICO DE ALTA RESISTÊNCIA E INTERNAMENTE REVESTIDA DE POLIURETANO.	UND	10	SIEGER	R\$ 750,00	R\$ 7.500,00
10	BANCO - MOCHO GIRATÓRIO HOSPITALAR INOX COM RODAS E ACENTO ESTOFADO.	UND	3	QUALITY	R\$ 966,00	R\$ 2.898,00
11	AUTOCLAVE CAPACIDADE 21 LITROS / PESO 28 KG / CÂMARA EM AÇO INOX COM + DIMENSÕES: 25,2 X 42,1 CM (DIÂMETRO X COMPRIMENTO) / DIMENSÕES DO AUTOCLAVE 33 X 40 X 59,5 CM (ALTURA X LARGURA X COMPRIMENTO) / POTÊNCIA 1000 W / PRESSÃO DE TRABALHO 1 KG/CM ² / TEMPERATURA PADRÃO 0,15 ATÉ 121°C / TENSÃO/CORRENTE NOMINAL 220 V / 5 A.	UND	2	STERMAX	R\$ 6.672,00	R\$ 13.344,00
12	AR-CONDICIONADO SPLIT 12.000 BTUS FRIO	UND	10	ADMIRAL	R\$ 5.160,00	R\$ 51.600,00
14	OXÍMETRO DE PULSO PORTÁTIL - VISOR EM TECNOLOGIA LED DE ALTO CONTRASTE / COM INFORME DE SATURAÇÃO (SPO2) E FREQUÊNCIA CARDÍACA.	UND	1	YONKER	R\$ 450,00	R\$ 450,00

VALOR TOTAL DA PROPOSTA R\$ 272.643,00
duzentos e setenta e dois mil, seiscentos e quarenta e três reais

VALIDADE DA PROPOSTA: 60 (SESSENTA) DIAS
PRAZO DE ENTREGA: CONFORME EDITAL

DECLARA QUE NOS PREÇOS OFERECIDOS, ESTÃO INCLUÍDAS TODAS AS DESPESAS INCIDENTES SOBRE A EXECUÇÃO DO FORNECIMENTO REFERENTE A FRETE, TRIBUTOS, IMPOSTOS, TAXAS, DESLOCAMENTO DE PESSOAL E DEMAIS ÔNUS ANTINVESTES À FABRICAÇÃO, VALIDADE, TRANSPORTE E ENTREGA DOS MEDICAMENTOS, INCLUSIVE A MARGEM DE LUCRO

DECLARA QUE CUMPRE PLENAMENTE OS REQUISITOS DE HABILITAÇÃO E QUE SUA CARTA PROPOSTA ESTÁ EM CONFORMIDADE COM AS EXIGÊNCIAS DO INSTRUMENTO CONVOCATÓRIO.

FORTALEZA CE, 09 DE JULHO DE 2020.

ITEM 9
LICITANTE 6



AO PREGOEIRO DA PREFEITURA MUNICIPAL DE LAVRAS DA MANGABEIRA
PREGÃO ELETRÔNICO Nº 019/2020

ABERTURA DAS PROPOSTAS: Início: 09 DE JULHO DE 2020 às 08h15min

OBJETO: AQUISIÇÃO DE EQUIPAMENTOS/MATERIAIS PERMANENTES DESTINADOS AS UNIDADES BÁSICAS DE SAÚDE, CONFORME EMENDA PARLAMENTAR Nº 11922.843000/1170-02, JUNTO A SECRETARIA DE SAÚDE DO MUNICÍPIO DE LAVRAS DA MANGABEIRA-CE, CONFORME ESPECIFICAÇÕES CONTIDAS NO TERMO DE REFERÊNCIA.

CARTA PROPOSTA

ITEM	ESPECIFICAÇÃO	UND	QTDE	MARCA	R\$ UNIT	R\$ TOTAL
2	KIT DE OXIGÊNIO PORTÁTIL CONTENDO: 01 CILINDRO DE OXIGÊNIO EM ALUMÍNIO 0,68M ³ ; 01 VÁLVULA REGULADORA COM FLUXÔMETRO A BILHA; 01 UMIDIFICADOR DE AR; 01 MANGUEIRA DE CONEXÃO; 01 MÁSCARA; 01 CONJUNTO DE CÂNULA DE GUEDEL Nº 0, 1, 2, 3, 4, 5; 01 CARRINHO PARA TRANSPORTAR O CILINDRO.	KIT	20	MAT+HAOXI+MD	2.507,69	50.153,80
3	ECG PORTÁTIL COM MODOS DE ANÁLISE DE ARRITMIA AUTOMÁTICO. DISPLAY LCD 5,7" COM EXIBIÇÃO DE TODAS AS DERIVAÇÕES. IMPRESSORA TÉRMICA COM PAPEL TIPO BOBINA PARA IMPRESSÃO DE 3 CANAIS SIMULTÂNEOS. BATERIA RECARREGÁVEL DE LION DE 14,4 V (2200MAH) DE APROXIMADAMENTE 1 HORA DE DURAÇÃO.	UND	3	BIONET	16.708,88	50.126,64
4	CADEIRA FIXA COM ESTOFADO. ALTURA: 82 CM / LARGURA: 44 CM / PROFUNDIDADE: 38 CM / PESO LÍQUIDO: 3,785 KG / PESO BRUTO: 3,785 KG.	UND	50	MAP	R\$ 173,41	8.670,50
5	CADEIRA GIRATÓRIA COM ESTOFADO. ESPECIFICAÇÕES: 0,93M(A MÁX.) - 0,86M(A MIN.) X 0,45M(L) X 0,48M(P).	UND	20	MAP	R\$ 488,21	9.764,20
6	MESA EM FÓRMICA TIPO BIRO 120X60 COM 02 GAVETAS.	UND	20	MAP	R\$ 480,88	9.617,60
7	ARMÁRIO DO TIPO VITRINE GRANDE TOTALMENTE EM AÇO ESMALTADO COM 2 PORTAS E 4 PRATELEIRAS E VIDRO FRONTAL TEMPERADO E CHAVE PARA TRANCAR. MEDIDAS: (A/C/L) 153X65X40CM.	UND	6	TUBO MED	R\$ 1.248,85	7.493,10
9	CAIXA TÉRMICA 15 LITROS COM TERMÔMETRO DIGITAL - FABRICADA EM PLÁSTICO DE ALTA RESISTÊNCIA E INTERNAMENTE REVESTIDA DE POLIURETANO.	UND	10	INCOTERM	R\$ 676,65	6.766,50
10	BANCO - MOCHO GIRATÓRIO HOSPITALAR INOX COM RODAS E ACENTO ESTOFADO.	UND	3	TUBO MED	R\$ 884,88	2.654,64
11	AUTOCLAVE CAPACIDADE 21 LITROS / PESO 28 KG / CÂMARA EM AÇO INOX COM • DIMENSÕES 25,2 X 42,1 CM (DIÂMETRO X COMPRIMENTO) / DIMENSÕES DO AUTOCLAVE 33 X 40 X 59,5 CM (ALTURA X LARGURA X COMPRIMENTO) / POTÊNCIA 1000 W / PRESSÃO DE TRABALHO 1 KGf/cm ² / TEMPERATURA PADRÃO O.M.S ATÉ 121°C / TENSÃO/CORRENTE NOMINAL 220 V / 5 A.	UND	2	STERMAX	R\$ 4.482,74	8.965,48
12	AR-CONDICIONADO SPLIT 12.000 BTUS FRIO.	UND	10	MIDEA	R\$ 2.542,77	25.427,70
14	OXÍMETRO DE PULSO PORTÁTIL - VISOR EM TECNOLOGIA LED DE ALTO CONTRASTE / COM INFORME DE SATURAÇÃO (SPO2) E FREQUÊNCIA CARDÍACA.	UND	1	FINGERTIP	R\$ 343,22	343,22
VALOR GLOBAL DA PROPOSTA						179.983,38
cento e setenta e nove mil, novecentos e oitenta e três reais e trinta e oito centavos						

Prazo de Entrega: 10 (dez) dias após O recebimento da "Ordem de Compra"
Prazo de Validade da Proposta: 60 (sessenta) dias

Declaramos que nos preços ofertados estão incluídas todas as despesas incidentes sobre o fornecimento referentes a tributos, encargos sociais, trabalhistas, previdenciários, fiscais e comerciais, taxas, fretes, seguros, deslocamentos de pessoal, custos e demais despesas que possam incidir sobre a contratação, inclusive a margem de lucro.

Declaramos, para todos os fins de direito, que cumprimos plenamente os requisitos de habilitação e que nossa Proposta está em conformidade com as exigências do Instrumento convocatório (edital).

DATA: 09/07/20

h

1

ITEM 9
LICITANTE 7



LOCAL, 10 DE JULHO DE 2020.

À
PREFEITURA MUNICIPAL DE LAVRAS DA MANGABEIRA
Secretaria de Saúde
Comissão de Licitação

OBJETO: AQUISIÇÃO DE EQUIPAMENTOS/MATERIAIS PERMANENTES DESTINADOS AS UNIDADES BÁSICAS DE SAÚDE, CONFORME EMENDA PARLAMENTAR Nº 11922.843000/1170-02, JUNTO A SECRETARIA DE SAÚDE DO MUNICÍPIO DE LAVRAS DA MANGABEIRA-CE,

REF. PREGÃO ELETRÔNICO Nº 019/2020
ABERTURA: 09 / 07 / 2020 ÀS 08 : 15 H

ITEM	DESCRIÇÃO	MARCA	QTDE.	UNID.	PROPOSTA ELETRÔNICA	
					UNIT. (R\$)	TOTAL (R\$)
ITENS						
2	KIT DE OXIGÊNIO PORTÁTIL CONTENDO: 01 CILINDRO DE OXIGÊNIO EM ALUMÍNIO 0,68M ³ ; 01 VÁLVULA REGULADORA COM FLUXÔMETRO A BILHA; 01 UMIDIFICADOR DE AR; 01 MANGUEIRA DE CONEXÃO; 01 MÁSCARA; 01 CONJUNTO DE CÂNULA DE GUEDEL Nº 0, 1, 2, 3, 4, 5; 01 CARRINHO PARA TRANSPORTAR O CILINDRO.	UNITEC	20	UND	3.260,00	65.200,00
3	ECG PORTÁTIL COM MODOS DE ANÁLISE DE ARRITMIA AUTOMÁTICO. DISPLAY LCD 5,7' COM EXIBIÇÃO DE TODAS AS DERIVAÇÕES. IMPRESSORA TÉRMICA COM PAPEL TIPO BOBINA PARA IMPRESSÃO DE 3 CANAIS SIMULTÂNEOS. BATERIA RECARREGÁVEL DE LITHION DE 14,4 V (2200MAH) DE APROXIMADAMENTE 1 HORA DE DURAÇÃO	ECAFIX	3	UND	21.721,54	65.164,62
7	ARMÁRIO DO TIPO VITRINE GRANDE TOTALMENTE EM AÇO ESMALTADO COM 2 PORTAS E 4 PRATELEIRAS E VIDRO FRONTAL TEMPERADO E CHAVE PARA TRANCAR. MEDIDAS;(A/C/L) 153X65X40M	QUALITY	6	UND	1.623,51	9.741,06
9	CAIXA TÉRMICA 15 LITROS COM TERMÔMETRO DIGITAL - FABRICADA EM PLÁSTICO DE ALTA RESISTÊNCIA E INTERNAMENTE REVESTIDA DE POLIURETANO.	SIEGER	10	UND	879,65	8.796,50
10	BANCO - MOCHO GIRATÓRIO HOSPITALAR INOX COM RODAS E ACENTO ESTOFADO.	QUALITY	3	UND	1.150,34	3.451,02



ITEM	DESCRIÇÃO	MARCA	QTDE.	UNID.	PROPOSTA ELETRÔNICA	
					UNIT. (R\$)	TOTAL (R\$)
11	AUTOCLAVE CAPACIDADE 21 LITROS / PESO 28 KG / CÂMARA EM AÇO INOX COM • DIMENSÕES 25,2 X 42,1 CM (DIÂMETRO X COMPRIMENTO) / DIMENSÕES DO AUTOCLAVE 33 X 40 X 59,5 CM (ALTURA X LARGURA X COMPRIMENTO) / POTÊNCIA 1000 W / PRESSÃO DE TRABALHO 1 KGF/CM² / TEMPERATURA PADRÃO O.M.S ATÉ 121°C / TENSÃO/CORRENTE NOMINAL 220 V / 5 A.	STERMAX	2	UND	5.827,56	11.655,12
14	OXÍMETRO DE PULSO PORTÁTIL - VISOR EM TECNOLOGIA LED DE ALTO CONTRASTE / COM INFORME DE SATURAÇÃO (SPO2) E FREQUÊNCIA CARDÍACA	PRIME HEALTH	1	UND	446,19	446,19

164.454,51

cento e sessenta e quatro mil, quatrocentos e cinquenta e quatro reais e cinquenta e um centavos

VALOR GLOBAL DA PROPOSTA.....: R\$	164.454,51
cento e sessenta e quatro mil, quatrocentos e cinquenta e quatro reais e cinquenta e um centavos	

PRAZO DE VALIDADE DA PROPOSTA: 60 (sessenta) dias, contados a partir da data da sessão pública do
PRAZO DE ENTREGA: Conforme edital
PRAZO DE GARANTIA/VALIDADE DOS MATERIAIS: 12 (DOZE) MESES. Conforme edital
Declaramos que, nos valores apresentados acima, estão inclusos todos os tributos, encargos trabalhistas, previdenciários, fiscais e comerciais, taxas, fretes, seguros, deslocamentos de pessoal, custos e demais despesas que possam incidir sobre o fornecimento/ execução licitado, inclusive a margem de lucro.
Declaramos, para todos os fins de direito, que cumprimos plenamente os requisitos de habilitação e que nossa proposta está em conformidade com as exigências do instrumento convocatório (edital).

Item 9
LICITANTE8

Caixa Térmica 15 Litros PU Termômetro Max Min
Código: 5435

Marca: Coleman

Material: Polietileno
Revestimento interno: Poliuretano
Alça para transporte
Termômetro Digital Incotherm Max e Min
Alimentação por 1 Pilha AAA 1,5 Volts
Faixa de temperatura: -50 + 70 ° C
Precisão: ± 1 ° C
Medidas AxLxC : 34x25x37 cm
Peso / Unidade: 1,4 kg



✓

✓

ITEM 10
LICITANTE 1



PROPOSTA DE PREÇOS

PREFEITURA MUNICIPAL DE LAVRAS DA MANGABEIRA

Ref. Pregão Eletrônico nº 019/2020

Objeto: AQUISIÇÃO DE EQUIPAMENTOS MATERIAIS PERMANENTES, DESTINADOS AS UNIDADES BÁSICAS DE SAÚDE, CONFORME EMENDA PARLAMENTAR Nº 11922.843000117002, JUNTO A SECRETARIA DE SAÚDE DO MUNICÍPIO DE LAVRAS DA MANGABEIRA CONFORME ESPECIFICAÇÕES CONSTANTES DO TERMO DE REFERÊNCIA.

ITEM/LOTE	ESPECIFICAÇÃO	MARCA	UNID	QUANT	VR. UNIT	V.EXT	VALOR TOTAL	V. EXT
4	CADEIRA FIXA COM ESTOFADO. ALTURA: 82 CM / LARGURA: 44 CM / PROFUNDIDADE: 38 CM / PESO LÍQUIDO: 3,785 KG / PESO BRUTO: 3,785 KG	MAP	UND	50	R\$ 173,41	cento e setenta e três reais e quarenta e um centavos	R\$ 8.670,50	oitó mil, seiscentos e setenta reais e cinquenta centavos
5	CADEIRA GIRATÓRIA COM ESTOFADO. ESPECIFICAÇÕES: 0,93M(A MÁX.) - 0,86M(A MIN.) X 0,45M(L) X 0,48M(P)	MAP	UND	20	R\$ 488,21	quatrocentos e oitenta e oito reais e vinte e um centavos	R\$ 9.764,20	nove mil, seiscentos e sessenta e quatro reais e vinte centavos
6	MESA EM FÓRMICA TIPO BIRÔ 120X60 COM 02 GAVETAS	MAP	UND	20	R\$ 480,88	quatrocentos e oitenta reais e oitenta e oito centavos	R\$ 9.617,60	nove mil, seiscentos e dezessete reais e sessenta centavos
7	ARMÁRIO DO TIPO VITRINE GRANDE TOTALMENTE EM AÇO ESMALTADO COM 2 PORTAS E 4 PRATELEIRAS E VIDRO FRONTAL TEMPERADO E CHAVE PARA TRANÇAR. MEDIDAS:(A/C/L) 153X65X40M	TUBOMED	UND	6	R\$ 1.248,85	mil duzentos e quarenta e oito reais e oitenta e cinco centavos	R\$ 7.493,10	sete mil, quatrocentos e noventa e três reais e dez centavos
8	CAIXA TÉRMICA 15 LITROS COM TERMÔMETRO DIGITAL - FABRICADA EM PLÁSTICO DE ALTA RESISTÊNCIA E INTERNAMENTE REVESTIDA DE POLIURETANO.	INCOTERM	UND	10	R\$ 676,65	seiscentos e setenta e seis reais e sessenta e cinco centavos	R\$ 6.766,50	seis mil, setecentos e sessenta e seis reais e cinquenta centavos
10	BANCO - MOCHO GIRATÓRIO HOSPITALAR INOX COM RODAS E ACENTO ESTOFADO.	TUBOMED	UND	3	R\$ 884,88	oitocentos e oitenta e quatro reais e oitenta e oito centavos	R\$ 2.654,64	dois mil, seiscentos e cinquenta e quatro reais e sessenta e quatro centavos
14	OXÍMETRO DE PULSO PORTÁTIL - VISOR EM TECNOLOGIA LED DE ALTO CONTRASTE / COM INFORME DE SATURAÇÃO (SPO2) E FREQUÊNCIA CARDÍACA	MULTILASER	UND	1	R\$ 343,22	trezentos e quarenta e três reais e vinte e dois centavos	R\$ 343,22	trezentos e quarenta e três reais e vinte e dois centavos
VALOR GLOBAL DA PROPOSTA							R\$	45.309,76
quarenta e cinco mil, trezentos e nove reais e setenta e seis centavos								

Prazo de Entrega: Conforme os termos do Edital.

Prazo de Validade da Proposta: 60 (sessenta) dias.

Declaramos que nos preços ofertados estão incluídas todas as despesas incidentes sobre o fornecimento referentes a tributos, encargos sociais, trabalhistas, previdenciários, fiscais e comerciais, taxas, fretes, seguros, deslocamento de pessoal, custos e demais despesas que possam incidir sobre a contratação, inclusive a margem de lucro.

Declaramos, para todos os fins de direito, que cumprimos plenamente os requisitos de habilitação e que nossa proposta de preços está em conformidade com as exigências do instrumento convocatório (edital).

DATA - 07 DE JULHO DE 2020

h

A

ITEM 10
LICITANTE 2



PROPOSTA DE PREÇO

PREGÃO ELETRÔNICO Nº: 019/2020
À PREFEITURA MUNICIPAL DE LAVRAS DA MANGABEIRA
COMISSÃO PERMANENTE DE LICITAÇÃO

OBJETO: AQUISIÇÃO DE EQUIPAMENTOS/MATERIAIS PERMANENTES DESTINADOS AS UNIDADES BÁSICAS DE SAÚDE, CONFORME EMENDA PARLAMENTAR Nº 11922.843000/1170-02, JUNTO A SECRETARIA DE SAÚDE DO MUNICÍPIO DE LAVRAS DA MANGABEIRA-CE, CONFORME ESPECIFICAÇÕES CONTIDAS NO TERMO DE REFERÊNCIA.

ITEM	ESPECIFICAÇÃO	UND	MARCA	QTD	VR. UND	VR. TOTAL
04	CADEIRA FIXA COM ESTOFADO. ALTURA: 82 CM / LARGURA: 44 CM / PROFUNDIDADE: 38 CM / PESO LÍQUIDO: 3,785 KG / PESO BRUTO: 3,785 KG.	UND	FORT	50	R\$ 173,00 CENTO E SETENTA E TRÊS REAIS	R\$ 8.650,00 OITO MIL E SEISCENTOS E CINQUENTA REAIS
05	CADEIRA GIRATÓRIA COM ESTOFADO. ESPECIFICAÇÕES: 0,93M(A MÁX.) - 0,86M(A MIN.) X 0,45M(L) X 0,48M(P)	UND	FORT	20	R\$ 450,00 QUATROCENTOS E CINQUENTA REAIS	R\$ 9.000,00 NOVE MIL REAIS
06	MESA EM FÓRMICA TIPO BIRÔ 120X60 COM 02 GAVETAS	UND	FORT	20	R\$ 450,00 QUATROCENTOS E CINQUENTA REAIS	R\$ 9.000,00 NOVE MIL REAIS
07	ARMÁRIO DO TIPO VITRINE GRANDE TOTALMENTE EM AÇO ESMALTADO COM 2 PORTAS E 4 PRATELEIRAS E VIDRO FRONTAL TEMPERADO E CHAVE PARA TRANCAR. MEDIDAS:(A/C/L) 153X65X40M	UND	QUALITY	06	R\$ 1.200,00 UM MIL E DUZENTOS REAIS	R\$ 7.200,00 SETE MIL E DUZENTOS REAIS
08	FREEZER HORIZONTAL 430L 1 PORTA NA COR BRANCA. MATERIAL EXTERNO DE AÇO INOX ESCOVADO. TEMPERATURA DE FREEZER: MÍNIMO -28°C E MÁXIMO -12°C.COM RODÍZIOS.	UND	CONSUL	02	R\$ 5.200,00 CINCO MIL E DUZENTOS REAIS	R\$ 10.400,00 DEZ MIL E QUATROCENTOS REAIS
10	BANCO - MOCHO GIRATÓRIO HOSPITALAR INOX COM RODAS E ACENTO ESTOFADO.	UND	FORT	03	R\$ 850,00 OITOCENTOS E CINQUENTA REAIS	R\$ 2.550,00 DOIS MIL E QUINHENTOS E CINQUENTA REAIS
13	REFRIGERADOR DEGELO COM CONTROLE DE TEMPERATURA 240L- BRANCO. 220W	UND	CONSUL	03	R\$ 1.840,00 UM MIL E OITOCENTOS E QUARENTA REAIS	R\$ 5.520,00 CINCO MIL E QUINHENTOS E VINTE REAIS

VALOR GLOBAL DA PROPOSTA R\$: 52.320,00 (CINQUENTA E DOIS MIL E TREZENTOS E VINTE REAIS.)

PRAZO DE ENTREGA: CONFORME OS TERMOS DO EDITAL.

PRAZO DE VALIDADE DA PROPOSTA: NÃO INFERIOR A 60 (SESSENTA) DIAS.

PRAZO DE ENTREGA MÁXIMO, PRAZO DE GARANTIA DOS PRODUTOS, VIGÊNCIA DO CONTRATO:
CONFORME OS TERMOS DO EDITAL.

DECLARAÇÃO DE QUE NOS PREÇOS OFERTADOS ESTÃO INCLUÍDAS TODAS AS DESPESAS INCIDENTES SOBRE O FORNECIMENTO REFERENTES A TRIBUTOS, ENCARGOS SOCIAIS, TRABALHISTAS, PREVIDENCIÁRIOS, FISCAIS E COMERCIAIS, TAXAS, FRETES, SEGUROS, DESLOCAMENTOS DE PESSOAL, CUSTOS E DEMAIS DESPESAS QUE POSSAM INCIDIR SOBRE A CONTRATAÇÃO, INCLUSIVE A MARGEM DE LUCRO.

DECLARAMOS, PARA TODOS OS FINS DE DIREITO, QUE CUMPRIMOS PLENAMENTE OS REQUISITOS DE HABILITAÇÃO E QUE NOSSA PROPOSTA ESTÁ EM CONFORMIDADE COM AS EXIGÊNCIAS DO INSTRUMENTO CONVOCATÓRIO (EDITAL).

09 DE JULHO DE 2020

ITEM 10
LICITANTE 3

Ao(a) Pregoeiro(a) da PREFEITURA MUNICIPAL DE LAVRAS DA MANGABEIRA;
 PREFEITURA MUNICIPAL DE LAVRAS DA MANGABEIRA
 ESTADO DO CEARÁ
 COMISSÃO PERMANENTE DE LICITAÇÃO
 MODALIDADE: PREGÃO ELETRÔNICO N.º 019/2020
 DATA DE ABERTURA: 09 DE JULHO DE 2020 ÀS 08:15 HORAS

OBJETO: AQUISIÇÃO DE EQUIPAMENTOS/MATERIAIS PERMANENTES DESTINADOS AS UNIDADES BÁSICAS DE SAÚDE, CONFORME EMENDA PARLAMENTAR N.º 11922.843000/1170-02, JUNTO A SECRETARIA DE SAÚDE DO MUNICÍPIO DE LAVRAS DA MANGABEIRA-CE, CONFORME ESPECIFICAÇÕES CONTIDAS NO TERMO DE REFERENCIA, constante dos Anexos do Edital.

PREZADOS SENHORES,
 NOS TERMOS DA LICITAÇÃO EM EPIGRAFE, APRESENTAMOS PROPOSTA CONFORME ABAIXO:

ITEM	ESPECIFICAÇÕES	MARCA	QUANT	UNID	P. UNITÁRIO		P. TOTAL	
4	CADEIRA FIXA COM ESTOFADO. ALTURA: 82 CM / LARGURA: 44 CM / PROFUNDIDADE: 38 CM / PESO LÍQUIDO: 3,785 KG / PESO BRUTO: 3,785 KG	MODELO	50	UND	R\$ 173,41	cento e setenta e três reais e quarenta e um centavos	R\$ 8.670,50	oitto mil, seiscentos e setenta reais e cinquenta centavos
5	CADEIRA GIRATÓRIA COM ESTOFADO. ESPECIFICAÇÕES: O,93M(A MÁX.) - O,86M(A MIN.) X O,45M(L) X 0,148M(P)	MODELO	20	UND	R\$ 488,24	cento e setenta e três reais e quarenta e um centavos	R\$ 9.764,80	noventa mil, setecentos e sessenta e quatro reais e oitenta centavos
6	MESAM FORMICA TIPO BIRÔ 120X60 COM 02 GAVETAS	MODELO	20	UND	R\$ 480,88	quatrocentos e oitenta e oito reais e vinte e quatro	R\$ 9.617,60	noventa mil, seiscentos e dezessete reais e sessenta centavos
7	ARMÁRIO DO TIPO VITRINE GRANDE TOTALMENTE EM AÇO ESMALTADO COM 2 PORTAS E 4 PRATELEIRAS E VIDRO FRONTAL TEMPERADO E CHAVE PARA TRANCAR. MEDIDAS:(AICIL) 1 53X65X40M	MODELO	6	UND	R\$ 1.248,85	quatrocentos e oitenta reais e oitenta e oito centavos	R\$ 7.493,10	sete mil, quatrocentos e noventa e três reais e dez centavos
9	CAIXA TERMICA 15 LITROS COM TERMOMETRO DIGITAL - FABRICADA EM PLÁSTICO DE ALTA RESISTÊNCIA E INTERNAMENTE REVESTIDA DE POLIURETANO	INCO TERM	10	UND	R\$ 676,65	seiscentos e setenta e seis reais e sessenta e cinco centavos	R\$ 6.766,50	seis mil, setecentos e sessenta e seis reais e cinquenta centavos
10	BANCO - MOCHO GIRATÓRIO HOSPITALAR INOX COM RODAS E ACENTO ESTOFADO.	MAIART	3	UND	R\$ 884,88	seiscentos e setenta e seis reais e sessenta e cinco	R\$ 2.654,64	dois mil, seiscentos e cinquenta e quatro reais e sessenta e quatro centavos



11	AUTOCLAVE CAPACIDADE 21 LITROS / PESO 28 KG/ CÂMARA EM AÇO INOX COM DIMENSÕES 25,2 X 42,1 CM (DIÂMETRO X COMPRIMENTO) / DIMENSÕES DO AUTOCLAVE 33 X 40 X 59,5 CM (ALTURA X LARGURA X COMPRIMENTO) / POTÊNCIA 1000 W / PRESSÃO DE TRABALHO 1 KGf/cm2 / TEMPERATURA PADRÃO O.M.S ATÉ 121°C / TENSÃO/CORRENTE NOMINAL 220 V / 5 A.	ALT	2	UND	R\$ 4.482,74	oitocentos e oitenta e quatro reais e oitenta e oito centavos	R\$ 8.965,48	oito mil, novecentos e sessenta e cinco reais e quarenta e oito centavos
VALOR TOTAL DA PROPOSTA								R\$ 53.932,62
cinquenta e três mil, novecentos e trinta e dois reais e sessenta e dois centavos								

VALOR TOTAL DA PROPOSTA R\$: CINQUENTA E TRÊS MIL, NOVECIENTOS E TRINTA E DOIS REAIS E SESSENTA E DOIS CENTAVOS.

PRAZO DE ENTREGA: NO PRAZO DE NO MÁXIMO DE 10 (DEZ) DIAS APÓS O RECEBIMENTO DA "ORDEM DE COMPRA";
VALIDADE DA PROPOSTA DE PREÇOS NÃO INFERIOR A 60 (SESSENTA) DIAS

Declaração de que nos preços ofertados estão incluídas todas as despesas incidentes sobre o fornecimento referentes a tributos, encargos sociais, trabalhistas) previdenciários, fiscais e comerciais, taxas, fretes, seguros, deslocamentos de pessoal, custos e demais despesas que possam incidir sobre a contratação, inclusive a margem de lucro.

Declaramos, para todos os fins de direito, que cumprimos plenamente os requisitos de habilitação e que nossa Proposta está em conformidade com as exigências do instrumento convocatório (edital).



AO PREGOEIRO DA,
PREFEITURA MUNICIPAL DE LAVRAS DA MANGABEIRA
PREGAO ELETRONICO N° 019/2020

Disputa: 09.07.2020 às 10:00

Prezado Senhor,

Objeto: SELEÇÃO DE MELHOR PROPOSTA PARA O REGISTRO DE PREÇOS VISANDO FUTURAS E EVENTUAIS AQUISIÇÕES DE MATERIAIS E EQUIPAMENTOS DESTINADOS AO ATENDIMENTO DA SALA DE ESTABILIZAÇÃO, JUNTO A SECRETARIA DE SAÚDE DO MUNICÍPIO DE LAVRAS DA MANGABEIRA-DE, CONFORME ESPECIFICAÇÕES CONTIDAS NO TERMO DE REFERÊNCIA.

Pela presente declaramos inêrta submissão aos preceitos legais em vigor, especialmente os da Lei n° 8.666/93 e Lei n° 10.520/2002, bem como as cláusulas e condições da modalidade Pregão Eletrônico 019/2020.

Declaramos ainda, que não ocorreu fato que nos impeça de participar da mencionada Licitação. Assumimos o compromisso de bem e fielmente executar os serviços especificados no Anexo I, caso sejamos vencedor(es) da presente Licitação.

PROPOSTA DE PREÇOS

ITEM	QUANT	APRES.	Discriminação	Marca	V. Unit.	Unid. Extensão	Total	Unid. Extensão
3	3	UND	ITEM 3 - ECG PORTÁTIL COM MODOS DE ANÁLISE DE ARRITMIA AUTOMÁTICO, DISPLAY LCD 6,7" COM EXIBIÇÃO DE TODAS AS DERIVAÇÕES, IMPRESSORA TéRMICA COM PAPEL TIPO BOBINA PARA IMPRESSÃO DE 3 CANAIS SIMULTÂNEOS, BATERIA RECARGÁVEL DE LÍQUID DE LÍQUID DE 14,4V (2000MAH) DE APROXIMADAMENTE 1 HORA DE DURAÇÃO	BIONET	17.164,70	dozenta mil, cento e sessenta e quatro reais e setenta centavos	R\$ 51.494,10	dozenta e um mil, quatrocentos e noventa e quatro reais e dez centavos
4	50	UND	ITEM 4 - CADERNA FIVA COM ESTOFADO, ALTURA: 42 CM / LARGURA: 44 CM / PROFUNDIDADE: 38 CM / PESO LÍQUIDO: 3,785 KG / PESO BRUTO: 3,785 KG.	M MOVEIS	880,00	oitocentos e oitenta reais	R\$ 44.000,00	oitocentos e oitenta mil reais
5	20	UND	ITEM 5 - CADERNA GIRATÓRIA COM ESTOFADO, ESPECIFICAÇÕES: 0,39M(A.MÁX.) X 0,49M(L) X 0,48M(P)	M MOVEIS	1.760,00	mil setecentos e sessenta reais	R\$ 35.200,00	mil e setenta mil e quatrocentos reais
6	20	UND	ITEM 6 - MESA EM FÓRMICA TIPO BIRÔ 130X60 COM 02 GAJETAS	M MOVEIS	1.760,00	mil setecentos e sessenta reais	R\$ 35.200,00	mil e setenta mil e quatrocentos reais
7	6	UND	ITEM 7 - ARMÁRIO DO TIPO VITRINE GRANDE TOTALMENTE EM AÇO ESMALTADO COM 2 PORTAS E 4 PRATELEIRAS E VIDRO FRONTAL TEMPERADO E CHAVE PARA TRANCAR, MEDIDAS: (A/C/L) 153X85X40M	M MOVEIS	21.564,70	dois e um mil, quinhentos e sessenta e quatro reais e setenta centavos	R\$ 129.388,20	cento e vinte e nove mil, trezentos e oitenta e oito reais e vinte centavos
9	10	UND	ITEM 9 - CÂMERA TÉRMICA 15 LITROS COM TERMÔMETRO DIGITAL - FABRICADA EM PLÁSTICO DE ALTA RESISTÊNCIA E INTERAMENTE REVESTIDA DE POLIURETANO.	BENFER	1.020,80	mil e vinte reais e oitenta centavos	R\$ 10.208,00	dez mil, duzentos e oito reais
10	3	UND	ITEM 10 - BANCO - MOCHILÃO GIRATÓRIO HOSPITALAR INOX COM RODAS E ASENTADO ESTOFADO.	M MOVEIS	896,00	oitocentos e noventa e seis reais	R\$ 2.688,00	dois mil, seiscentos e oitenta e oito reais
11	2	UND	ITEM 11 - AUTOCLAVE CAPACIDADE 21 LITROS / PESO 28 KG / CÂMARA EM AÇO INOX COM - DIMENSÕES 25,2 X 42,1 CM (DIÂMETRO X COMPRIMENTO) / DIMENSÕES DO AUTOCLAVE 33 X 40 X 59,5 CM (ALTURA X LARGURA X COMPRIMENTO) / POTÊNCIA 1000 W / PRESSÃO DE TRABALHO 1,1 KG/CM² / TEMPERATURA PADRÃO 0,1 M.S. ATÉ 121°C / TENSÃO CORRENTE NOMINAL 220 V / 5 A.	STERMAX	6.704,00	seis mil, setecentos e quatro reais	R\$ 13.408,00	treze mil, quatrocentos e oito reais
14	1	UND	ITEM 14 - OXÍMETRO DE PULSO PORTÁTIL - VISOR EM TECNOLOGIA LED DE ALTO CONTRASTE / COM INFORME DE SATURAÇÃO (SPO2) E FREQUÊNCIA CARDÍACA	MD	1.172,70	mil cento e setenta e dois reais e setenta centavos	R\$ 1.172,70	mil cento e setenta e dois reais e setenta centavos
							R\$ 322.759,00	trezentos e vinte e dois mil, setecentos e cinquenta e nove reais

Validade da Proposta: 60 (SESSENTA) dias

Prazo de Entrega: Conf. Edital

Validade do Registro de Preço: Conf. Edital

Condições de Pagamento: Conf. Edital

DECLARO, sob as sanções administrativas cabíveis, inclusive as criminais e sob as penas da lei, que toda documentação anexada ao sistema são autênticas.

Declaro que os preços ofertados estão incluídas todas as despesas incidentes sobre o fornecimento dos bens, referentes a tributos, encargos sociais trabalhistas, previdenciários, fiscais e comerciais, taxas, fretes, seguros, deslocamentos de pessoal, custos e demais despesas que possam incidir sobre a contratação, inclusive a margem de lucro e demais ônus inerentes a execução do objeto desta licitação.





Declaração de que o proponente cumpre plenamente os requisitos de habilitação e que sua Proposta de Preços está em conformidade com as exigências do instrumento convocatório.

✓

✓

ITEM 10
LICITANTE 5



DADOS DO ORGÃO

A PREFEITURA MUNICIPAL DE LAVRAS DA MANGABEIRA
PREGÃO ELETRÔNICO Nº: 019/2020

OBJETO: AQUISIÇÃO DE EQUIPAMENTOS/MATERIAIS PERMANENTES DESTINADOS AS UNIDADES BÁSICAS DE SAÚDE, CONFORME EMENDA PARLAMENTAR Nº 11922.843000/1170-02, JUNTO A SECRETARIA DE SAÚDE DO MUNICÍPIO DE LAVRAS DA MANGABEIRA-CE, CONFORME ESPECIFICAÇÕES CONTIDAS NO TERMO DE REFERÊNCIA.

ITEM	DESCRIÇÃO	UNIDADE	QUANT.	MARCA	UNITÁRIO	TOTAIS
2	KIT DE OXIGÊNIO PORTÁTIL CONTENDO: 01 CILINDRO DE OXIGÊNIO EM ALUMÍNIO 0,68M ³ ; 01 VÁLVULA REGULADORA COM FLUXÔMETRO A BILHA; 01 UMIDIFICADOR DE AR; 01 MANGUEIRA DE CONEXÃO; 01 MÁSCARA; 01 CONJUNTO DE CÂNULA DE GUEDEL N° 0, 1, 2, 3, 4, 5; 01 CARRINHO PARA TRANSPORTAR O CILINDRO.	KIT	20	GASWIDE	R\$ 3.575,25	R\$ 71.505,00
3	ECG PORTÁTIL COM MODOS DE ANÁLISE DE ARRITMIA AUTOMÁTICO, DISPLAY LCD 5,7" COM EXIBIÇÃO DE TODAS AS DERIVAÇÕES, IMPRESSORA TÉRMICA COM PAPEL TIPO BOBINA PARA IMPRESSÃO DE 3 CANAIS SIMULTÂNEOS, BATERIA RECARREGÁVEL DE LI-ION DE 14,4 V (2200MAH) DE APROXIMADAMENTE 1 HORA DE DURAÇÃO	UND	3	BIONET	R\$ 23.760,00	R\$ 71.280,00
4	CADIRA FIXA COM ESTOFADO. ALTURA: 82 CM / LARGURA: 44 CM / PROFUNDIDADE: 38 CM / PESO LÍQUIDO: 3,785 KG / PESO BRUTO: 3,785 KG	UND	50	JFLEX	R\$ 186,00	R\$ 9.300,00
5	CADIRA GIRATÓRIA COM ESTOFADO. ESPECIFICAÇÕES: 0,93M(A MÁX.) - 0,86M(A MIN.) X 0,45M(L) X 0,48M(P)	UND	20	JFLEX	R\$ 567,00	R\$ 11.340,00
6	MESA EM FÔRMICA TIPO BIRÔ 120X60 COM 02 GAVETAS	UND	20	JFLEX	R\$ 558,00	R\$ 11.160,00
7	ARMÁRIO DO TIPO VITRINE GRANDE TOTALMENTE EM AÇO ESMALTADO COM 2 PORTAS E 4 PRATELEIRAS E VIDRO FRONTAL TEMPERADO E CHAVE PARA TRANCAR, MEDIDAS:(A/C/L) 153X65X40M	UND	6	QUALITY	R\$ 1.896,00	R\$ 11.376,00
8	FREEZER HORIZONTAL 430L 1 PORTA NA COR BRANCA, MATERIAL EXTERNO DE AÇO INOX ESCOVADO, TEMPERATURA DE FREEZER: MÍNIMO -28°C E MÁXIMO -12°C.COM RODÍZIOS.	UND	2	ESMALTEC	R\$ 5.445,00	R\$ 10.890,00
9	CAIXA TÉRMICA 15 LITROS COM TERMÔMETRO DIGITAL - FABRICADA EM PLÁSTICO DE ALTA RESISTÊNCIA E INTERNAMENTE REVESTIDA DE POLIURETANO.	UND	10	SIEGER	R\$ 750,00	R\$ 7.500,00
10	BANCO - MOCHO GIRATÓRIO HOSPITALAR INOX COM RODAS E ACENTO ESTOFADO.	UND	3	QUALITY	R\$ 966,00	R\$ 2.898,00
11	AUTOCLAVE CAPACIDADE 21 LITROS / PESO 28 KG / CÂMARA EM AÇO INOX COM DIMENSÕES 25,2 X 42,1 CM (DIÂMETRO X COMPRIMENTO) / DIMENSÕES DO AUTOCLAVE 33 X 40 X 59,5 CM (ALTURA X LARGURA X COMPRIMENTO) / POTÊNCIA 1000 W / PRESSÃO DE TRABALHO 1 KGf/cm ² / TEMPERATURA PADRÃO 0.M.3 ATÉ 121°C / TENSÃO/CORRENTE NOMINAL 220 V / 5 A.	UND	2	STERMAX	R\$ 6.672,00	R\$ 13.344,00
12	AR-CONDICIONADO SPLIT 12.000 BTUS FRIO	UND	10	ADMIRAL	R\$ 5.160,00	R\$ 51.600,00
14	OXÍMETRO DE PULSO PORTÁTIL - VISOR EM TECNOLOGIA LED DE ALTO CONTRASTE / COM INFORME DE SATURAÇÃO (SPO2) E FREQUÊNCIA CARDÍACA	UND	1	YONKER	R\$ 450,00	R\$ 450,00

VALOR TOTAL DA PROPOSTA R\$ 272.643,00
duzentos e setenta e dois mil, seiscentos e quarenta e três reais

VALIDADE DA PROPOSTA: 60 (SESSENTA) DIAS
PRAZO DE ENTREGA: CONFORME EDITAL

DECLARA QUE NOS PREÇOS OFERECIDOS, ESTÃO INCLuíDAS TODAS AS DESPESAS INCIDENTES SOBRE A EXECUÇÃO DO FORNECIMENTO REFERENTE A FRETE, TRIBUTOS, IMPOSTOS, TAXAS, DESLOCAMENTO DE PESSOAL E DEMAIS ÔNIUS ANTINESTES À FABRICAÇÃO, VALIDADE, TRANSPORTE E ENTREGA DOS MEDICAMENTOS, INCLUSIVE A MARGEM DE LUCRO

DECLARA QUE CUMPRE PLENAMENTE OS REQUISITOS DE HABILITAÇÃO E QUE SUA CARTA PROPOSTA ESTÁ EM CONFORMIDADE COM AS EXIGÊNCIAS DO INSTRUMENTO CONVOCATÓRIO.

FORTALEZA CE, 09 DE JULHO DE 2020.

✓

1

ITEM 10
LICITANTE 6



AO PREGOEIRO DA PREFEITURA MUNICIPAL DE LAVRAS DA MANGABEIRA

PREGÃO ELETRÔNICO Nº 019/2020

ABERTURA DAS PROPOSTAS: Início: 09 DE JULHO DE 2020 às 08h15min

OBJETO: AQUISIÇÃO DE EQUIPAMENTOS/MATERIAIS PERMANENTES DESTINADOS AS UNIDADES BÁSICAS DE SAÚDE, CONFORME EMENDA PARLAMENTAR Nº 11922.843000/1170-02, JUNTO A SECRETARIA DE SAÚDE DO MUNICÍPIO DE LAVRAS DA MANGABEIRA-CE, CONFORME ESPECIFICAÇÕES CONTIDAS NO TERMO DE REFERÊNCIA.

CARTA PROPOSTA

ITEM	ESPECIFICAÇÃO	UND	QTDE	MARCA	R\$ UNIT	R\$ TOTAL
2	KIT DE OXIGÊNIO PORTÁTIL CONTENDO: 01 CILINDRO DE OXIGÊNIO EM ALUMÍNIO 0,68M³; 01 VÁLVULA REGULADORA COM FLUXÔMETRO A BILHA; 01 UMIDIFICADOR DE AR; 01 MANGUEIRA DE CONEXÃO; 01 MÁSCARA; 01 CONJUNTO DE CÂNULA DE GUEDEL Nº 0, 1, 2, 3, 4, 5; 01 CARRINHO PARA TRANSPORTAR O CILINDRO.	KIT	20	MAT+HAOXI+MD	2.507,69	50.153,80
3	ECG PORTÁTIL COM MODOS DE ANÁLISE DE ARRITMIA AUTOMÁTICO. DISPLAY LCD 5,7" COM EXIBIÇÃO DE TODAS AS DERIVAÇÕES. IMPRESSORA TÉRMICA COM PAPEL TIPO BOBINA PARA IMPRESSÃO DE 3 CANAIS SIMULTÂNEOS. BATERIA RECARREGÁVEL DE LÍ-ION DE 14,4 V (2200MAH) DE APROXIMADAMENTE 1 HORA DE DURAÇÃO.	UND	3	BIONET	16.708,88	50.126,64
4	CADEIRA FIXA COM ESTOFADO. ALTURA: 82 CM / LARGURA: 44 CM / PROFUNDIDADE: 38 CM / PESO LÍQUIDO: 3,785 KG / PESO BRUTO: 3,785 KG.	UND	50	MAP	R\$ 173,41	8.670,50
5	CADEIRA GIRATÓRIA COM ESTOFADO. ESPECIFICAÇÕES: 0,93M(A MÁX.) - 0,86M(A MIN.) X 0,45M(L) X 0,48M(P).	UND	20	MAP	R\$ 488,21	9.764,20
6	MESA EM FÓRMICA TIPO BIRÔ 120X60 COM 02 GAVETAS.	UND	20	MAP	R\$ 480,88	9.617,60
7	ARMÁRIO DO TIPO VITRINE GRANDE TOTALMENTE EM AÇO ESMALTADO COM 2 PORTAS E 4 PRATELEIRAS E VIDRO FRONTAL TEMPERADO E CHAVE PARA TRANCAR. MEDIDAS: (A/C/L) 153X65X40M	UND	6	TUBO MED	R\$ 1.248,85	7.493,10
9	CAIXA TÉRMICA 15 LITROS COM TERMÔMETRO DIGITAL - FABRICADA EM PLÁSTICO DE ALTA RESISTÊNCIA E INTERNAMENTE REVESTIDA DE POLIURETANO.	UND	10	INCOTERM	R\$ 676,65	6.766,50
10	BANCO - MOCHO GIRATÓRIO HOSPITALAR INOX COM RODAS E ACENTO ESTOFADO.	UND	3	TUBO MED	R\$ 884,88	2.654,64
11	AUTOCLAVE CAPACIDADE 21 LITROS / PESO 28 KG / CÂMARA EM AÇO INOX COM • DIMENSÕES 25,2 X 42,1 CM (DIÂMETRO X COMPRIMENTO) / DIMENSÕES DO AUTOCLAVE 33 X 40 X 59,5 CM (ALTURA X LARGURA X COMPRIMENTO) / POTÊNCIA 1000 W / PRESSÃO DE TRABALHO 1 KG/CM² / TEMPERATURA PADRÃO O.M.S ATÉ 121°C / TENSÃO/CORRENTE NOMINAL 220 V / 5 A.	UND	2	STERMAX	R\$ 4.482,74	8.965,48
12	AR-CONDICIONADO SPLIT 12.000 BTUS FRIO.	UND	10	MIDEA	R\$ 2.542,77	25.427,70
14	OXÍMETRO DE PULSO PORTÁTIL - VISOR EM TECNOLOGIA LED DE ALTO CONTRASTE / COM INFORME DE SATURAÇÃO (SPO2) E FREQUÊNCIA CARDÍACA.	UND	1	FINGERTIP	R\$ 343,22	343,22
VALOR GLOBAL DA PROPOSTA						179.983,38
cento e setenta e nove mil, novecentos e oitenta e três reais e trinta e oito centavos						

Prazo de Entrega: 10 (dez) dias após O recebimento da "Ordem de Compra"

Prazo de Validade da Proposta: 60 (sessenta) dias

Declaramos que nos preços ofertados estão incluídas todas as despesas incidentes sobre o fornecimento referentes a tributos, encargos sociais, trabalhistas, previdenciários, fiscais e comerciais, taxas, fretes, seguros, deslocamentos de pessoal, custos e demais despesas que possam incidir sobre a contratação, inclusive a margem de lucro.

Declaramos, para todos os fins de direito, que cumprimos plenamente os requisitos de habilitação e que nossa Proposta está em conformidade com as exigências do Instrumento convocatório (edital).

DATA: 09/07/20

V

✓

ITEM 10
LICITANTE 7



LOCAL, 10 DE JULHO DE 2020.

À
PREFEITURA MUNICIPAL DE LAVRAS DA MANGABEIRA
Secretaria de Saúde
Comissão de Licitação

OBJETO: AQUISIÇÃO DE EQUIPAMENTOS/MATERIAIS PERMANENTES DESTINADOS AS UNIDADES BÁSICAS DE SAÚDE, CONFORME EMENDA PARLAMENTAR Nº 11922.843000/1170-02, JUNTO A SECRETARIA DE SAÚDE DO MUNICÍPIO DE LAVRAS DA MANGABEIRA-CE.

REF. PREGÃO ELETRÔNICO Nº 019/2020
ABERTURA: 09 / 07 / 2020 ÀS 08 : 15 H

ITEM	DESCRIÇÃO	MARCA	QTDE.	UNID.	PROPOSTA ELETRÔNICA	
					UNIT. (R\$)	TOTAL (R\$)
ITENS						
2	KIT DE OXIGÊNIO PORTÁTIL CONTENDO: 01 CILINDRO DE OXIGÊNIO EM ALUMÍNIO 0,68M ³ ; 01 VÁLVULA REGULADORA COM FLUXÔMETRO A BILHA; 01 UMIDIFICADOR DE AR; 01 MANGUEIRA DE CONEXÃO; 01 MÁSCARA; 01 CONJUNTO DE CÂNULA DE GUEDEL Nº 0, 1, 2, 3, 4, 5; 01 CARRINHO PARA TRANSPORTAR O CILINDRO.	UNITEC	20	UND	3.260,00	65.200,00
3	ECG PORTÁTIL COM MODOS DE ANÁLISE DE ARRITMIA AUTOMÁTICO. DISPLAY LCD 5,7' COM EXIBIÇÃO DE TODAS AS DERIVAÇÕES. IMPRESSORA TÉRMICA COM PAPEL TIPO BOBINA PARA IMPRESSÃO DE 3 CANAIS SIMULTÂNEOS. BATERIA RECARREGÁVEL DE LITHION DE 14,4 V (2200MAH) DE APROXIMADAMENTE 1 HORA DE DURAÇÃO	ECAFIX	3	UND	21.721,54	65.164,62
7	ARMÁRIO DO TIPO VITRINE GRANDE TOTALMENTE EM AÇO ESMALTADO COM 2 PORTAS E 4 PRATELEIRAS E VIDRO FRONTAL TEMPERADO E CHAVE PARA TRANCAR. MEDIDAS;(A/C/L) 153X65X40M	QUALITY	6	UND	1.623,51	9.741,06
9	CAIXA TÉRMICA 15 LITROS COM TERMÔMETRO DIGITAL - FABRICADA EM PLÁSTICO DE ALTA RESISTÊNCIA E INTERNAMENTE REVESTIDA DE POLIURETANO.	SIEGER	10	UND	879,65	8.796,50
10	BANCO - MOCHO GIRATÓRIO HOSPITALAR INOX COM RODAS E ACENTO ESTOFADO.	QUALITY	3	UND	1.150,34	3.451,02

✓

/



ITEM	DESCRIÇÃO	MARCA	QTDE.	UNID.	PROPOSTA ELETRÔNICA	
					UNIT. (R\$)	TOTAL (R\$)
11	AUTOCLAVE CAPACIDADE 21 LITROS / PESO 28 KG / CÂMARA EM AÇO INOX COM • DIMENSÕES 25,2 X 42,1 CM (DIÂMETRO X COMPRIMENTO) / DIMENSÕES DO AUTOCLAVE 33 X 40 X 59,5 CM (ALTURA X LARGURA X COMPRIMENTO) / POTÊNCIA 1000 W / PRESSÃO DE TRABALHO 1 KGF/CM ² / TEMPERATURA PADRÃO O.M.S ATÉ 121°C / TENSÃO/CORRENTE NOMINAL 220 V / 5 A.	STERMAX	2	UND	5.827,56	11.655,12
14	OXÍMETRO DE PULSO PORTÁTIL - VISOR EM TECNOLOGIA LED DE ALTO CONTRASTE / COM INFORME DE SATURAÇÃO (SPO2) E FREQUÊNCIA CARDÍACA	PRIME HEALTH	1	UND	446,19	446,19

164.454,51

cento e sessenta e quatro mil, quatrocentos e cinquenta e quatro reais e cinquenta e um centavos

VALOR GLOBAL DA PROPOSTA.....: R\$	164.454,51
cento e sessenta e quatro mil, quatrocentos e cinquenta e quatro reais e cinquenta e um centavos	

PRAZO DE VALIDADE DA PROPOSTA: 60 (sessenta) dias, contados a partir da data da sessão pública do
PRAZO DE ENTREGA: Conforme edital
PRAZO DE GARANTIA/VALIDADE DOS MATERIAIS: 12 (DOZE) MESES. Conforme edital
Declaramos que, nos valores apresentados acima, estão inclusos todos os tributos, encargos trabalhistas, previdenciários, fiscais e comerciais, taxas, fretes, seguros, deslocamentos de pessoal, custos e demais despesas que possam incidir sobre o fornecimento/ execução licitado, inclusive a margem de lucro.
Declaramos, para todos os fins de direito, que cumprimos plenamente os requisitos de habilitação e que nossa proposta está em conformidade com as exigências do instrumento convocatório (edital).

ITEM 10
LICITANTE 9



PROPOSTA DE PREÇOS

ÀO
PREGOEIRO DA PREFEITURA MUNICIPAL DE LAVRAS DA MANGABEIRA/CE
REFERENTE AO PREGÃO ELETRÔNICO Nº 019/2020
DATA DE ABERTURA: 13-07-2020 | HORA DA REABERTURA: 08:15:00
OBJETO: AQUISIÇÃO DE EQUIPAMENTOS/MATERIAIS PERMANENTES DESTINADOS AS UNIDADES BÁSICAS DE SAÚDE,
CONFORME EMENDA PARLAMENTAR Nº 11922.843000/1170-02, JUNTO A SECRETARIA DE SAÚDE DO MUNICÍPIO DE LAVRAS
DA MANGABEIRA-CE, CONFORME ESPECIFICAÇÕES CONTIDAS NO TERMO DE REFERÊNCIA.

ITEM	QTD	UN	ESPECIFICAÇÕES	MARCA	VALOR UNIT	VALOR TOTAL
4.	50	UN	CADEIRA FIXA COM ESTOFADO. ALTURA: 82 CM / LARGURA: 44 CM / PROFUNDIDADE: 38 CM / PESO LÍQUIDO: 3,785 KG / PESO BRUTO: 3,785 KG.	STYLUS	R\$ 98,00 (noventa e oito reais)	R\$ 4.900,00 (quatro mil e novecentos reais)
5.	20	UN	CADEIRA GIRATÓRIA COM ESTOFADO. ESPECIFICAÇÕES: 0,93M(A MAX.) - 0,86M(A MIN.) X 0,45M(L) X 0,48M(P)	STYLUS	R\$ 180,00 (cento e oitenta reais)	R\$ 3.600,00 (três mil e seiscentos reais)
6.	20	UN	MESA EM FÓRMICA TIPO BIRÓ 120X60 COM 02 GAVETAS	MAP	R\$ 225,00 (duzentos e vinte e cinco reais)	R\$ 4.500,00 (quatro mil e quinhentos reais)
7.	06	UN	ARMÁRIO DO TIPO VITRINE GRANDE TOTALMENTE EM AÇO ESMALTADO COM 2 PORTAS E 4 PRATELEIRAS E VIDRO FRONTAL TEMPERADO E CHAVE PARA TRANCAR. MEDIDAS:(A/C/L) 153X65X40M	MODELO	R\$ 690,00 (seiscentos e noventa reais)	R\$ 4.140,00 (quatro mil, cento e quarenta reais)
8.	02	UN	FREEZER HORIZONTAL 430L 1 PORTA NA COR BRANCA. MATERIAL EXTERNO DE AÇO INOX ESCOVADO. TEMPERATURA DE FREEZER: MÍNIMO -28°C E MÁXIMO -12°C.COM RODÍZIOS.	ESMAL TEC	R\$ 3.300,00 (três mil e trezentos reais)	R\$ 6.600,00 (seis mil e seiscentos reais)
10.	03	UN	BANCO - MOCHO GIRATÓRIO HOSPITALAR INOX COM RODAS E ACENTO ESTOFADO.	MODELO	R\$ 490,00 (quatrocentos e noventa reais)	R\$ 1.470,00 (um mil, quatrocentos e setenta reais)
12.	10	UN	AR-CONDICIONADO SPLIT 12.000 BTUS FRIO	AGRATTO	R\$ 1.780,00 (um mil, setecentos e oitenta reais)	R\$ 17.800,00 (dezoisete mil e oitocentos reais)
13.	03	UN	REFRIGERADOR DEGELO COM CONTROLE DE TEMPERATURA 240L- BRANCO. 220W	ESMAL TEC	R\$ 1.650,00 (um mil, seiscentos e cinquenta reais)	R\$ 4.950,00 (quatro mil, novecentos e cinquenta reais)

VALOR GLOBAL DA PROPOSTA: R\$ 47.960,00 (QUARENTA E SETE MIL, NOVECENTOS E SESENTA REAIS)

PRAZO DE ENTREGA: CONFORME EDITAL OU NO PRAZO MÁXIMO DE 10 (DEZ) DIAS, NOS QUANTITATIVOS DISCRIMINADOS, APÓS O RECEBIMENTO DA ORDEM DE COMPRA/AUTORIZAÇÃO DE FORNECIMENTO PELA ADMINISTRAÇÃO, NO LOCAL, DIA E HORÁRIO ESTABELECIDOS PELA UNIDADE GESTORA.

PRAZO DE PAGAMENTO: CONFORME EDITAL OU ATÉ 30 (TRINTA) DIAS DA DATA DA ENTREGA BEM E APÓS O ENCAMINHAMENTO DA DOCUMENTAÇÃO TRATADA NESTE SUB ITEM, OBSERVADAS AS DISPOSIÇÕES EDITALÍCIAS, ATRAVÉS DE CRÉDITO NA CONTA BANCÁRIA DO FORNECEDOR OU ATRAVÉS DE CHEQUE NOMINAL.

PRAZO DE VALIDADE DA PROPOSTA: CONFORME EDITAL OU 60 (SESENTA) DIAS
PRAZO DE GARANTIA: 12 (DOZE) MESES.

DECLARAMOS QUE, NOS VALORES APRESENTADOS ACIMA, ESTÃO INCLUSOS AS DESPESAS REFERENTES AOS CUSTOS DE OPERACIONALIZAÇÃO DO SISTEMA ELETRÔNICO, TRIBUTOS, ENCARGOS TRABALHISTAS, PREVIDENCIÁRIOS, FISCAIS E COMERCIAIS, TAXAS, FRETES, SEGUROS, DESLOCAMENTO DE PESSOAL, CUSTOS E DEMAIS DESPESAS QUE POSSAM INCIDIR SOBRE A ENTREGA E FORNECIMENTO DO OBJETO, INCLUSIVE A MARGEM DE LUCRO.

DECLARAMOS QUE O OBJETO COLADO ATENDE TODAS AS EXIGÊNCIAS DO EDITAL, RELATIVAS À ESPECIFICAÇÃO E CARACTERÍSTICAS, INCLUSIVE TÉCNICAS E QUE ESTAMOS DE PLENO ACORDO COM TODAS AS CONDIÇÕES ESTABELECIDAS NO EDITAL E SEUS ANEXOS.

NOS PREÇOS ESTÃO INCLUSOS TODOS OS CUSTOS DIRETOS E INDIRETOS, TAXA DE ADMINISTRAÇÃO, LUCRO, ENCARGOS TRABALHISTAS E DESPESAS COM SEGUROS, FRETE, MÃO DE OBRA E OUTRAS NECESSÁRIAS AO CUMPRIMENTO INTEGRAL DO OBJETO DESTA LICITAÇÃO E EXCLUÍDOS DA COMPOSIÇÃO DOS PREÇOS OFERTADOS.

DECLARAMOS DE QUE RESPONDEMOS POR TODOS OS PREJUÍZOS, PERDAS E DANOS QUE VENHAM A OCORRER REFERENTES AO TRANSPORTE E ENTREGA DOS PRODUTOS, CASO VENHA A SER CONTRATADO.

DECLARAMOS, PARA TODOS OS FINS DE DIREITO, QUE CUMPRIMOS PLENAMENTE OS REQUISITOS DE HABILITAÇÃO E QUE NOSSA CARTA PROPOSTA ESTÁ EM CONFORMIDADE COM AS EXIGÊNCIAS DO INSTRUMENTO CONVOCATÓRIO (EDITAL).

DECLARAÇÃO DE QUE NOS PREÇOS OFERTADOS ESTÃO INCLUÍDAS TODAS AS DESPESAS INCIDENTES SOBRE A EXECUÇÃO DO FORNECIMENTO REFERENTES A TRIBUTOS, ENCARGOS SOCIAIS, E DEMAIS ÔNUS ATINENTES À EXECUÇÃO DO OBJETO DESTA LICITAÇÃO

DECLARAMOS SOB AS SANÇÕES ADMINISTRATIVAS CABÍVEIS E SOB AS PENAS DA LEI, QUE SE COMPROMETE A FORNECER INFORMAÇÕES ADICIONAIS, SOLICITADAS PELO(A) PREGOEIRO(A) OU PELA COMISSÃO CENTRAL DE LICITAÇÃO E PREGÃO -CCLP, COMO: LAUDOS TÉCNICOS DE ANÁLISE DO PRODUTO, CATÁLOGOS, E OUTROS, A QUALQUER TEMPO E/OU FASE DO PROCESSO LICITATÓRIO, COM FINALIDADE DE DIRIMIR DÚVIDA E INSTRUIR AS DECISÕES RELATIVAS AO JULGAMENTO.

DECLARAMOS, SOB AS SANÇÕES ADMINISTRATIVAS CABÍVEIS, INCLUSIVE AS CRIMINAIS, E SOB AS PENAS DA LEI, QUE TODA DOCUMENTAÇÃO ANEXADA AO SISTEMA SÃO AUTÊNTICAS

DATA: 13/07/2020



Consultas / Produtos para Saúde / Produtos para Saúde

Detalhes do Produto

Nome da Empresa	ALT EQUIPAMENTOS MEDICOS ODONTOLOGICOS LTDA EPP		
CNPJ	08.044.106/0001-07	Autorização	8.03.489-6
Produto	AUTOCLAVE ALT		

Modelo Produto Médico

AUTOCLAVE 19LD PLUS

AUTOCLAVE 19LS

AUTOCLAVE 21L

AUTOCLAVE 21L PLUS

AUTOCLAVE 21LD

AUTOCLAVE 21LD PLUS

AUTOCLAVE 21LS

AUTOCLAVE 25L

AUTOCLAVE 25L PLUS

AUTOCLAVE 25LD

AUTOCLAVE 25LD PLUS

AUTOCLAVE 25LS

AUTOCLAVE 30L

AUTOCLAVE 30L PLUS

AUTOCLAVE 30LD

AUTOCLAVE 30LD PLUS

AUTOCLAVE 30LS

AUTOCLAVE 5L

AUTOCLAVE 5L PLUS

AUTOCLAVE 5LD



AUTOCLAVE 5LD PLUS
AUTOCLAVE 5LS
AUTOCLAVE 65L
AUTOCLAVE 65L PLUS
AUTOCLAVE 65LD
AUTOCLAVE 65LD PLUS
AUTOCLAVE 65LS
AUTOCLAVE 7L
AUTOCLAVE 7L PLUS
AUTOCLAVE 7LD
AUTOCLAVE 7LD PLUS
AUTOCLAVE 7LS
AUTOCLAVE 80L
AUTOCLAVE 80L PLUS
AUTOCLAVE 80LD
AUTOCLAVE 80LD PLUS
AUTOCLAVE 80LS
AUTOCLAVE 100L
AUTOCLAVE 100L PLUS
AUTOCLAVE 100LD
AUTOCLAVE 100LD PLUS
AUTOCLAVE 100LS
AUTOCLAVE 12L
AUTOCLAVE 12L PLUS
AUTOCLAVE 12LD
AUTOCLAVE 12LD PLUS
AUTOCLAVE 12LS
AUTOCLAVE 19L



AUTOCLAVE 19L PLUS

AUTOCLAVE 19LD

Nome Técnico	Autoclave
Registro	80348960009
Processo	25351.088164/2015-82
Origem do Produto	<ul style="list-style-type: none">FABRICANTE: ALT EQUIPAMENTOS MEDICOS ODONTOLOGICOS LTDA EPP - BRASIL
Classificação de Risco	II - MEDIO RISCO
Vencimento do Registro	VIGENTE

AUTOCLAVES ALT (5/7/12/19/21/25/30/42/65/80/100L)

INFORMAÇÕES TÉCNICAS

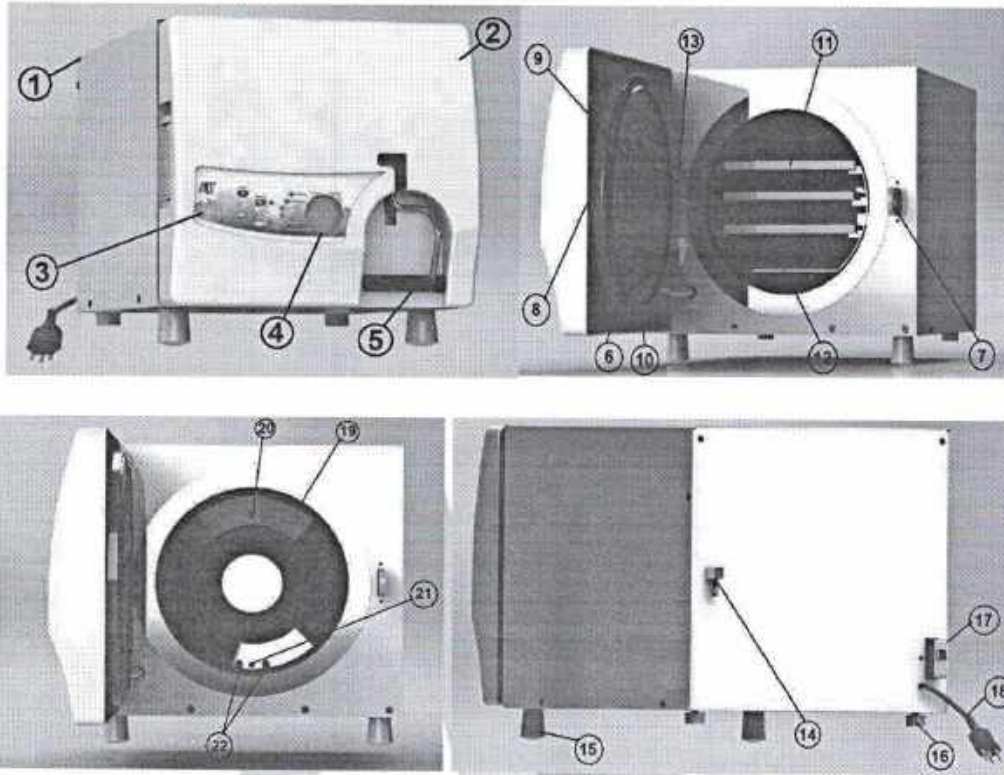

- 01 - Gabinete
- 02 - Carenagem
- 03 - Painel
- 04 - Manômetro
- 05 - Maçaneta
- 06 - Saída Interna de Pressão (Manômetro)
- 07 - Mancal do Eixo Excêntrico
- 08 - Eixo Excêntrico
- 09 - Válvula de Sobre-Pressão e Anti-Vácuo
- 10 - Anel de Vedação
- 11 - Bandejas

ALTEQUIPAMENTOS

- 12 - Suporte das Bandejas
- 13 - Pino Limitador da Porta
- 14 - Saída Externa do Vapor
- 15 - Pés Dianteiros
- 16 - Pés Traseiros
- 17 - Disjuntor
- 18 - Cabo de Entrada de Corrente
- 19 - Câmara de Inox
- 20 - Saída interna de vapor
- 21 - Saída inferior do filtro
- 22 - Sensor de detecção de água

✓

AUTOCLAVES ALT (5/7/12/19/21/25/30/42/65/80/100 LD PLUS)

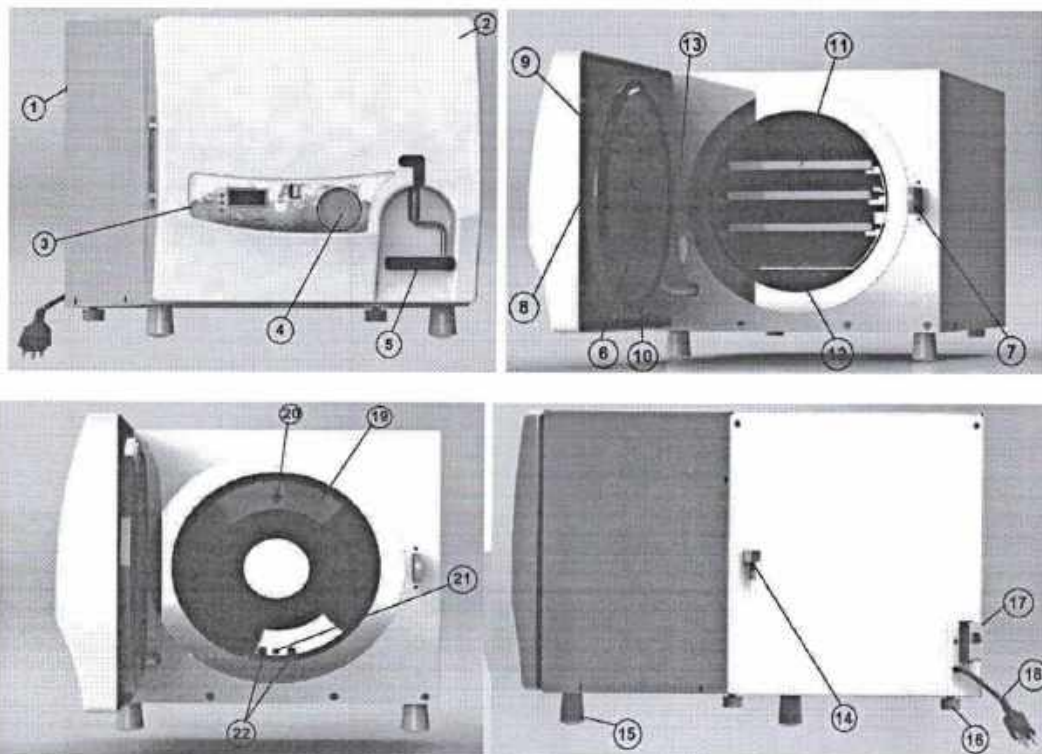

- 01 - Gabinete
- 02 - Carenagem
- 03 - Painei
- 04 - Manômetro
- 05 - Maçaneta
- 06 - Saída Interna de Pressão (Manômetro)
- 07 - Mancal do Eixo Excêntrico
- 08 - Eixo Excêntrico
- 09 - Válvula de Sobre-Pressão e Anti-vácuo
- 10 - Anel de Vedação
- 11 - Bandejas
- 12 - Suporte das Bandejas
- 13 - Pino Limitador da Porta
- 14 - Saída Externa do Vapor
- 15 - Pés Dianteiros
- 16 - Pés Traseiros
- 17 - Disjuntor
- 18 - Cabo de Entrada de Corrente
- 19 - Câmara de Inox
- 20 - Saídas Internas de Vapor
- 21 - Saída inferior do Filtro
- 22 - Sensor de detecção de água

ALTEQUIPAMENTOS

✓

AUTOCLAVES ALT (5/7/12/19/21/25/30/42/65/80/100 LD)

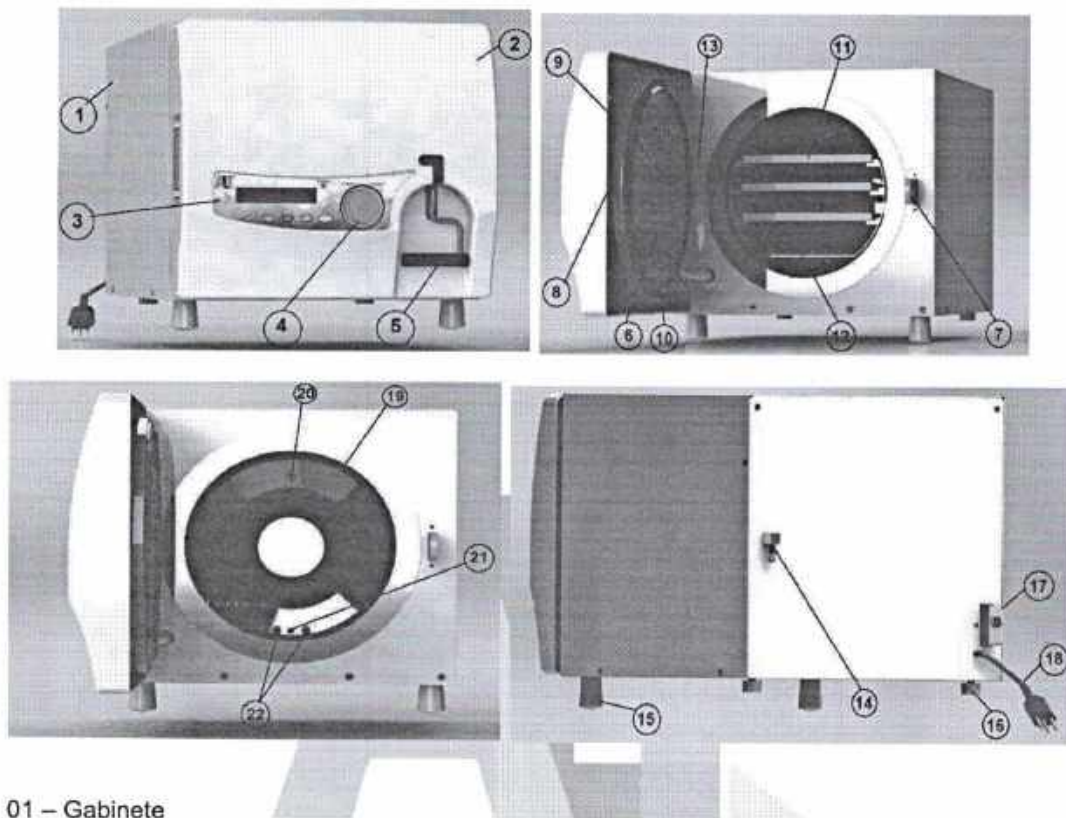

- 01 - Gabinete
- 02 - Carenagem
- 03 - Painel
- 04 - Manômetro
- 05 - Maçaneta
- 06 - Saída Interna de Pressão (Manômetro)
- 07 - Mancal do Eixo Excêntrico
- 08 - Eixo Excêntrico
- 09 - Válvula de Sobre-Pressão e Anti-vácuo
- 10 - Anel de Vedação
- 11 - Bandejas
- 12 - Suporte das Bandejas
- 13 - Pino Limitador da Porta
- 14 - Saída Externa do Vapor
- 15 - Pés Dianteiros
- 16 - Pés Traseiros
- 17 - Disjuntor
- 18 - Cabo de Entrada de Corrente
- 19 - Câmara de Inox
- 20 - Saídas Internas de Vapor
- 21 - Saída inferior do Filtro
- 22 - Sensor de detecção de água

ALTEQUIPAMENTOS

ACESSÓRIOS

 <p>01 - CONJUNTO DE BANDEJAS</p>	 <p>07 - FILTRO</p>
 <p>03 - COPO DOSADOR</p>	 <p>04 MANGUEIRA</p>
 <p>05 - ABRAÇADEIRA</p>	 <p>AUTOCLAVES</p>  <p>MANUAL DO USUÁRIO</p>
 <p>09 - SUPORTE DAS BANDEJAS MODELOS 19/21/25/30/42/65/80/100 Litros</p>	 <p>10 - RESERVATÓRIO (opcional)</p>



IMAGENS GRÁFICAS DOS PRODUTOS



DIMENSIONAL

AUTOCLAVE ALT 5L

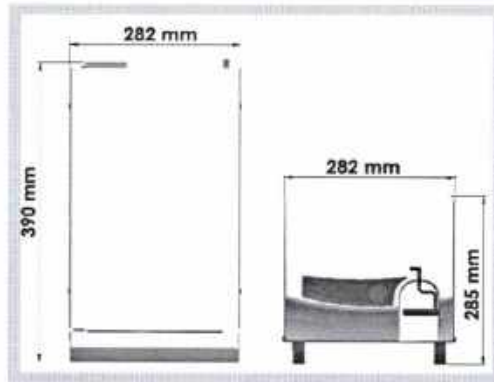

AUTOCLAVE ALT 7L

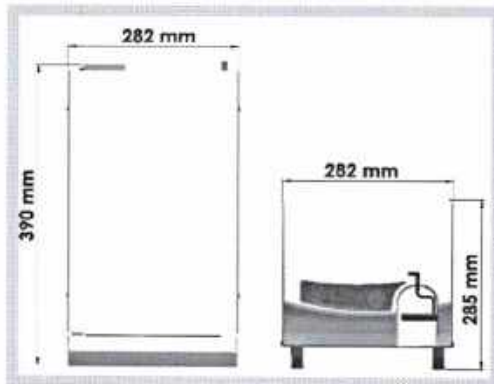

AUTOCLAVE ALT 12L

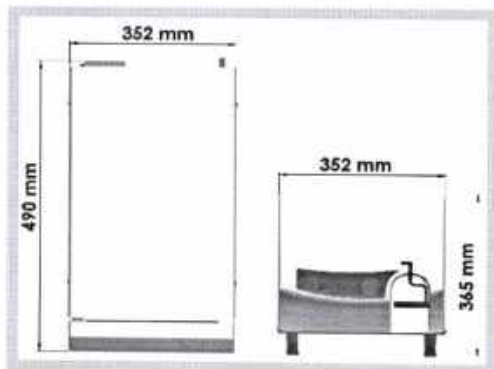



IMAGENS GRÁFICAS DOS PRODUTOS



AUTOCLAVE ALT 19L

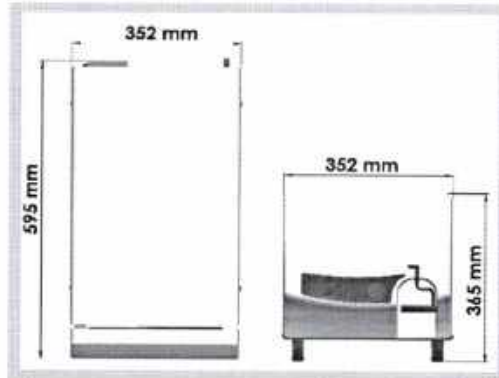

AUTOCLAVE ALT 21L



AUTOCLAVE ALT 25L

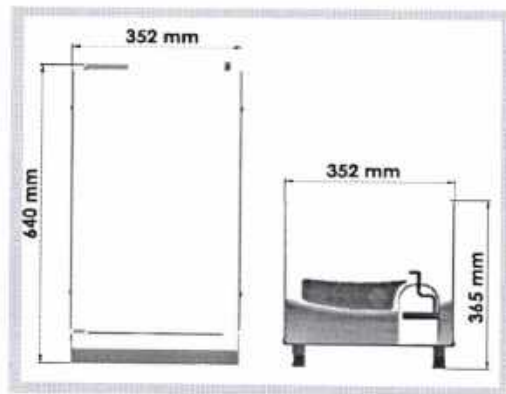

h

/



IMAGENS GRÁFICAS DOS PRODUTOS



AUTOCLAVE ALT 30L

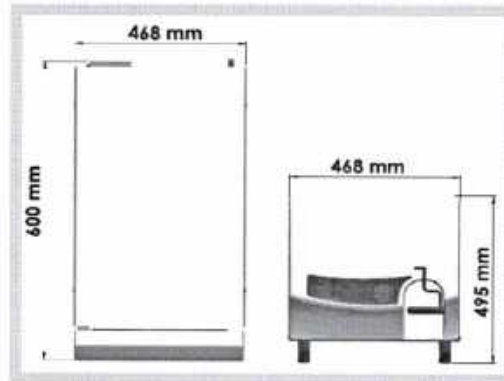

AUTOCLAVE ALT 42L

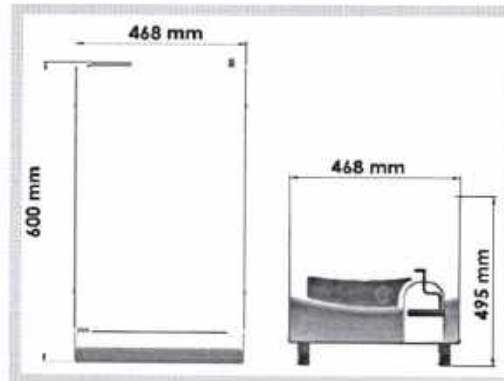

AUTOCLAVE ALT 65L

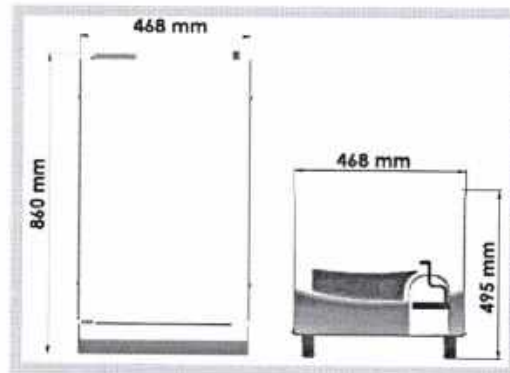



IMAGENS GRÁFICAS DOS PRODUTOS



AUTOCLAVE ALT 80L

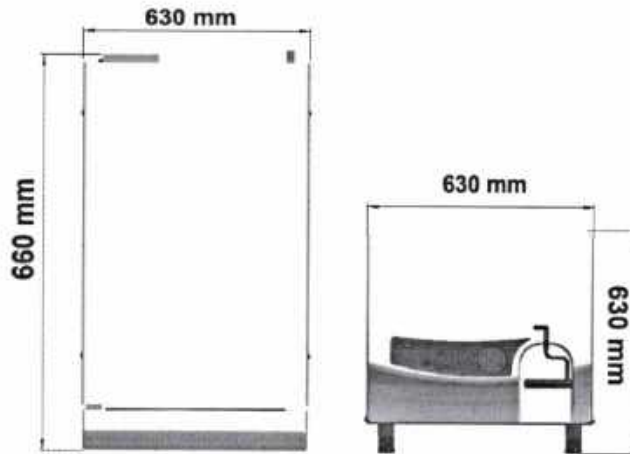

AUTOCLAVE ALT 100L

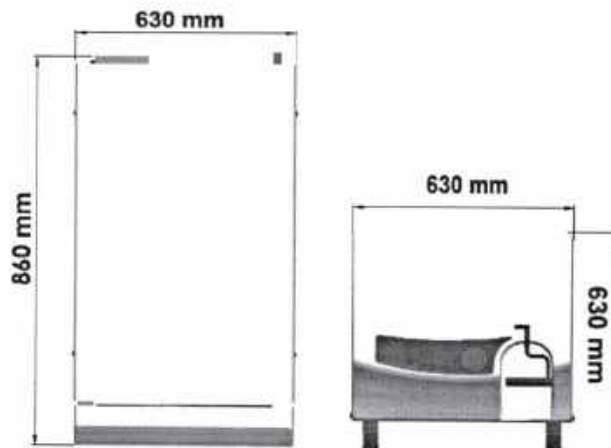

Caio Monteiro
Responsável Legal

Carlos Alberto Monteiro
Responsável Técnico

h

h

ITEM 11

LICITANTE 2 APRESENTAÇÃO DE PROPOSTA COMERCIAL
EDITAL DE PREGÃO ELETRÔNICO Nº. 019/2020



A
PREFEITURA MUNICIPAL LAVRAS DA MANGABEIRAS
PREGÃO ELETRÔNICO Nº 019/2020

Objeto: AQUISIÇÃO DE EQUIPAMENTOSIMATERIAIS' PERMANENTES DESTINADOS AS UNIDADES BASICAS DE SAUDE, CONFORME EMENDA PARLAMENTAR Nº 11922.843'000/1170-02, JUNTO A SECRETARIA DE SAÚDE DO MUNICIPIO DE LAVRAS DA MANGABEIRA-CE, CONFORME ESPECIFICAÇÕES CONTIDAS NO TERMO DE REFERENCIA.

Prezados Senhores,

Apresentamos nossa Proposta Comercial baseada nas especificações, condições e prazos estabelecidos no edital de **PREGÃO ELETRONICO Nº 019/2020**, os quais comprometemo-nos a cumprir integralmente.

Declaramos que esta proposta tem validade conforme edital, no prazo de **60 (sessenta) dias**, contados da data de abertura da mesma, e que concordamos com todas as condições estabelecidas no edital e seus respectivos anexos.

Pregão Eletrônico nº 019/2020					
Item	Descritivo	Unid.	Qtde	Valor Unitário	Valor Total
11	AUTOCLAVE CAPACIDADE 21 LITROS I PESO 28 KG I CÂMARA EM AÇO INOX COM - DIMENSÕES 25,2 X 42,1 CM (DIÂMETRO X 11 COMPRIMENTO) I DIMENSÕES DO AUTOCLAVE 33 X 40 2 X 59,5 CM (ALTURA X LARGURA X COMPRIMENTO) POTÊNCIA 1000 W I PRESSÃO DE TRABALHO KGFICM2 I TEMPERATURA PADRÃO O.M.S ATÉ 121°C I TENSÃO CORRENTE NOMINAL 220 VI 5 A. MODELO: AUTOPRIME 21 - 110V OU 220V MARCA: DENTEMED (INOVA INOX) FABRICANTE: DENTEMED (INOVA INOX) PROCEDÊNCIA NACIONAL REGISTRO DA ANVISA: 80349600006	und	02	R\$ 4.400,00	R\$ 8.800,00

Valor total da proposta R\$ 8.800,00
(oito mil e oitocentos reais)

Declaração de que nos preços ofertados estão incluídas todas as despesas incidentes sobre o fornecimento referentes a tributos, encargos sociais, trabalhistas, previdenciários, fiscais e comerciais, taxas, fretes, seguros, deslocamentos de pessoal, custos e demais despesas que possam incidir sobre a contratação, inclusive a margem de lucro.

Declaramos, para todos os fins de direito, que cumprimos plenamente os requisitos de habilitação e que nossa Proposta está em conformidade com as exigências do instrumento convocatório (edital).

Prazo de entrega: 10 (dez) dias

Prazo de pagamento: 30 (trinta) dias

Validade da Proposta: 60 (sessenta) dias

Data:

07/07/2020.

✓

l



Autoclave Horizontal

Auto Prime 21



- Câmara:** Aço inox com Capacidade de 21 Litros
Potência: 1.960 Watts / Tensão de Alimentação: 127 ou 220 VCA - 50/60 Hz
Bandejas: 02 ou 03 bandejas em alumínio.
Garantia: 01 ano
Registro ANVISA: 80349600006

Vaso de Pressão/Tanque Inox certificado conforme a Portaria do INMETRO 255 (29/05/2014). N° do Certificado 005.2019.VPS.02.

Construída com tampa e câmara em aço inox que facilita a limpeza, pintura na cor branca com teclado de controle na cor azul. Programação com 10 ciclos. Secagem com porta fechada. Sistema com microcontrolador. 21 sistemas de segurança, que possibilita maior desempenho do equipamento, mais comodidade e segurança ao operador. Acompanha suporte, copo graduado, mangueira para descarte de condensado. Ideal para consultórios odontológicos (clínica geral e demais especialidades) e consultórios médicos (dermatologia e oftalmologia).

A Autoclave Auto prime 21 é fabricada pela Dentemed Equipamentos Odontológicos, empresa brasileira fabricante e importadora de produtos para a saúde. A Dentemed possui um Sistema de Gestão da Qualidade certificado nas normas NBR ISO 9.001 e NBR ISO 13.485, atendendo todos os requisitos da RDC 16/2013 - BPF ANVISA.



Dentemed Equipamentos odontológicos Ltda.
Rua Antônio Gravatá, nº. 136 A, Bairro Betânia, Belo Horizonte, MG
CEP: 30.570-040 - Telefone: (31) 3374-6768/ 3377-7500
www.dentemed.com.br

✓
1



Consultas / Produtos para Saúde / Produtos para Saúde

Detalhes do Produto

Nome da Empresa	DENTEMED EQUIPAMENTOS ODONTOLÓGICOS LTDA		
CNPJ	07.897.039/0001-00	Autorização	8.03.496-0
Produto	autoclave premium		

Modelo Produto Médico

autoprime 12

autoprime 07

autoprime 21.

Tipo de Arquivo	Arquivos	Expediente, data e hora de inclusão
Nenhum Arquivo Encontrado(a)		

Nome Técnico	Autoclave
Registro	80349600006
Processo	25351.738127/2018-83
Fabricante Legal	<ul style="list-style-type: none"> FABRICANTE: DENTEMED EQUIPAMENTOS ODONTOLÓGICOS LTDA - BRASIL
Classificação de Risco	II - MEDIO RISCO
Vencimento do Registro	VIGENTE

ITEM 11
LICITANTE 3

Ao(a) Pregoeiro(a) da PREFEITURA MUNICIPAL DE LAVRAS DA MANGABEIRA;
 PREFEITURA MUNICIPAL DE LAVRAS DA MANGABEIRA
 ESTADO DO CEARÁ
 COMISSÃO PERMANENTE DE LICITAÇÃO
 MODALIDADE: PREGÃO ELETRÔNICO N°. 019/2020
 DATA DE ABERTURA: 09 DE JULHO DE 2020 ÀS 08:15 HORAS

OBJETO: AQUISIÇÃO DE EQUIPAMENTOS/MATERIAIS PERMANENTES DESTINADOS AS UNIDADES BÁSICAS DE SAÚDE, CONFORME EMENDA PARLAMENTAR N° 11922.843000/1170-02, JUNTO A SECRETARIA DE SAÚDE DO MUNICÍPIO DE LAVRAS DA MANGABEIRA-CE, CONFORME ESPECIFICAÇÕES CONTIDAS NO TERMO DE REFERENCIA, constante dos Anexos do Edital.

PREZADOS SENHORES,
 NOS TERMOS DA LICITAÇÃO EM EPIGRAFE, APRESENTAMOS PROPOSTA CONFORME ABAIXO:

ITEM	ESPECIFICAÇÕES	MARCA	QUANT	UNID	P. UNITÁRIO		P. TOTAL	
4	CADEIRA FIXA COM ESTOFADO. ALTURA: 82 CM / LARGURA: 44 CM / PROFUNDIDADE: 38 CM / PESO LÍQUIDO: 3,785 KG / PESO BRUTO: 3,785 KG	MODELO	50	UND	R\$ 173,41	cento e setenta e três reais e quarenta e um centavos	R\$ 8.670,50	oito mil, seiscentos e setenta reais e cinquenta centavos
5	CADEIRA GIRATÓRIA COM ESTOFADO. ESPECIFICAÇÕES: 0,93M(A MAX.) - 0,86M(A MIN.) X 0,45M(L) X 0,148M(P)	MODELO	20	UND	R\$ 488,24	cento e setenta e três reais e quarenta e um centavos	R\$ 9.764,80	noventa mil, setecentos e sessenta e quatro reais e oitenta centavos
6	MESAM FORMICA TIPO BIRO 120X60 COM 02 GAVETAS	MODELO	20	UND	R\$ 480,88	quatrocentos e oitenta e oito reais e vinte e quatro	R\$ 9.617,60	noventa mil, seiscentos e dezessete reais e sessenta centavos
7	ARMÁRIO DO TIPO VITRINE GRANDE TOTALMENTE EM AÇO ESMALTADO COM 2 PORTAS E 4 PRATELEIRAS E VIDRO FRONTAL TEMPERADO E CHAVE PARA TRANCAR. MEDIDAS:(AICIL) 1 53X65X40M	MODELO	6	UND	R\$ 1.248,85	quatrocentos e oitenta reais e oitenta e oito centavos	R\$ 7.493,10	sete mil, quatrocentos e noventa e três reais e dez centavos
9	CAIXA TERMICA 15 LITROS COM TERMOMETRO DIGITAL - FABRICADA EM PLÁSTICO DE ALTA RESISTÊNCIA E INTERNAMENTE REVESTIDA DE POLIURETANO	INCOTERM	10	UND	R\$ 676,65	seiscentos e setenta e seis reais e sessenta e cinco centavos	R\$ 6.766,50	seis mil, setecentos e sessenta e seis reais e cinquenta centavos
10	BANCO - MOCHO GIRATÓRIO HOSPITALAR INOX COM RODAS E ACENTO ESTOFADO.	MAIART	3	UND	R\$ 884,88	seiscentos e setenta e seis reais e sessenta e cinco	R\$ 2.654,64	dois mil, seiscentos e cinquenta e quatro reais e sessenta e quatro centavos



11	AUTOCLAVE CAPACIDADE 21 LITROS / PESO 28 KG/ CÁMARA EM AÇO INOX COM DIMENSÕES 25,2 X 42,1 CM (DIÂMETRO X COMPRIMENTO) / DIMENSÕES DO AUTOCLAVE 33 X 40 X 59,5 CM (ALTURA X LARGURA X COMPRIMENTO) / POTÊNCIA 1000 W / PRESSÃO DE TRABALHO 1 KGf/cm2 / TEMPERATURA PADRÃO O.M.S ATÉ 121°C / TENSÃO/CORRENTE NOMINAL 220 V / 5 A.	ALT	2	UND	R\$ 4.482,74	oitocentos e oitenta e quatro reais e oitenta e oito centavos	R\$ 8.965,48	oito mil, novecentos e sessenta e cinco reais e quarenta e oito centavos
VALOR TOTAL DA PROPOSTA								R\$ 53.932,62
cinquenta e três mil, novecentos e trinta e dois reais e sessenta e dois centavos								

VALOR TOTAL DA PROPOSTA R\$: CINQUENTA E TRÊS MIL, NOVECIENTOS E TRINTA E DOIS REAIS E SESENTA E DOIS CENTAVOS.

**PRAZO DE ENTREGA: NO PRAZO DE NO MÁXIMO DE 10 (DEZ) DIAS APÓS O RECEBIMENTO DA "ORDEM DE COMPRA";
VALIDADE DA PROPOSTA DE PREÇOS NÃO INFERIOR A 60 (SESENTA) DIAS**

Declaração de que nos preços ofertados estão incluídas todas as despesas incidentes sobre o fornecimento referentes a tributos, encargos sociais, trabalhistas) previdenciários, fiscais e comerciais, taxas, fretes, seguros, deslocamentos de pessoal, custos e demais despesas que possam incidir sobre a contratação, inclusive a margem de lucro.

Declaramos, para todos os fins de direito, que cumprimos plenamente os requisitos de habilitação e que nossa Proposta está em conformidade com as exigências do instrumento convocatório (edital).



(Handwritten marks)

ITEM 11
LICITANTE 4



PREGÃO ELETRÔNICO Nº 019/2020

ANEXO 02 MODELO – FICHA TÉCNICA DESCRITIVA DO OBJETO

ITEM 01:

Item	Und.	Quant	Especificação	Marca	V. Unitário	V. Total
01	UND	20	EXTINTOR PORTATIL DE PRESSURIZACAO DIRETA, COM CARGA DE PÓ QUIMICO SECO ABC, FABRICADO CONFORME ABNT NBR 156032010 EM CHAPA DE AÇO CARBONO. DESTINADO AO COMBATE DE PRINCÍPIOS DE INCENDIO DAS CLASSES A (RESIDUOS SÓLIDOS), B (LIQUIDOS INIFLAMÁVEIS), C (EQUIPAMENTOS ELETRICOS) COM PRESSÃO DE TRABALHO DE 10,5 KGF/CM2. RECIPIENTE FABRICADO A PARTIR DE CHAPA PLANA DE AÇO, CALANDRADA COM TAMPA E FUNDO ESTAMPADA A FRIO, SOLDADOS PELO PRPCESSO MIG. PINTADO PELO PROCESSO ELETROSTÁTICO COM TINTA EM PÓ NA COR VERMELHA. MANGUEIRA EM BORRACHA SEMIRRÍGIDA COM TRAMA DE NYLCN. CCM SUPORTE DE PAREDE.	RESIL	322,58	6.451,60

VALOR TOTAL DO LOTE 01: R\$ 6.451,60 (SEIS MIL QUATROCENTOS E CINQUENTA E UM REIAS E SESENTA CENTAVOS)

ITEM 02:

Item	Und.	Quant	Especificação	Marca	V. Unitário	V. Total
02	KIT	20	KIT DE OXIGENIO PORTAIL CONTENDO: 01 CILINDRO DE OXIGENIO EM ALUMINIO 0,68M3, 01 VALVULA REGULADORA COM FLUXOMETRO A BILHA, 01 UMIDIFICADOR DE AR, 01 MAGUEIRA DE CONEXÃO, 01 MASCARA, 01 CONJ. DE MASCRA DE GUEDEL Nº 0,1,2,3,4,5, 01 CARRINHO PARA TRANSPORTAR O CILINDRO	BIOTECMED	2.507,68	50.153,60

VALOR TOTAL DO LOTE 02: R\$ 50.153,60 (CINQUENTA MIL CENTO E SESENTA E TRES REAIS E SESENTA CENTAVOS)

ITEM 09:

Item	Und.	Quant	Especificação	Marca	V. Unitário	V. Total
09	UND	10	CAIXA TERMICA 15 LITROS COM TERMOMETRO DIGITAL – FABRICADA EM PLASTICO DE LATA RESISTENCIA E INTERNAMENTE REVESTIDA DE POLIURETANO	COLEMAM	676,64	6.766,40

VALOR TOTAL DO LOTE 09: R\$ 6.766,40 (SEIS MIL SETECENTOS E SESENTA E SEIS REIAIS E QUARENTA CENTAVOS)

ITEM 11:

Item	Und.	Quant	Especificação	Marca	V. Unitário	V. Total
11	UND	02	AUTOCLAVE CAPACIDADE DE 21 LITROS / PESO 28KG CAMARA EM AÇO INOX COM DIMENSÕES 25,2 X 42,1 CM DIMENSÕES DO AUTOCLAVE 33 X 40 X 59,5 POTENCIA 1000 W / PRESSÃO DE TRABALHO 1 KGF/CM2 TEMPERATURA PADRÃO OMS ATE 121°C TENSÃO CORRENTE NOMINAL 220 V / 5A	STERMAX	4.482,73	8.965,46

VALOR TOTAL DO LOTE 11: R\$ 8.965,46 (OITO MIL NOVEDCENTOS E SESENTA E CINCO REIAS E QUARENTA E SEIS CENTAVOS)



Declaração de que nos preços ofertados estão incluídas todas as despesas incidentes sobre o fornecimento referentes a tributos, encargos sociais, trabalhistas, previdenciários, fiscais e comerciais, taxas, fretes, seguros, deslocamentos de pessoal, custos e demais despesas que possam incidir sobre a contratação, inclusive a margem de lucro.

Declaramos, para todos os fins de direito, que cumprimos plenamente os requisitos de habilitação e que nossa proposta está em conformidade com as exigências do instrumento convocatório (Edital);

- Declaramos que estamos sob o Regime de Tributação de Microempresa e Empresa de Pequeno Porte, conforme estabelece o artigo 3º da Lei Complementar 147, de 07 de agosto de 20141 ;
- A proposta terá validade de 60 (sessenta) dias, a partir da data de abertura do pregão;
- Declaramos conhecer os termos do instrumento convocatório que rege a presente licitação.

09/07/2020

✓

✓

AO PREGOIRO DA,
PREFEITURA MUNICIPAL DE LAVRAS DA MANGABEIRA
PREGAO ELETRONICO N° 019/2020

Disputa: 09.07.2020 às 10:00

Prezado Senhor,

SELEÇÃO DE MELHOR PROPOSTA PARA O REGISTRO DE PREÇOS VISANDO FUTURAS E EVENTUAIS AQUISIÇÕES DE MATERIAIS E EQUIPAMENTOS DESTINADOS AO ATENDIMENTO DA SALA DE ESTABILIZAÇÃO, JUNTO A SECRETARIA DE SAÚDE DO MUNICÍPIO DE LAVRAS DA MANGABEIRA-CE, CONFORME ESPECIFICAÇÕES CONTIDAS NO TERMO DE REFERÊNCIA.

Pela presente declaramos inteira submissão aos preceitos legais em vigor, especialmente os da Lei n° 8.666/93 e Lei n° 10.520/2002, bem como as cláusulas e condições da modalidade Pregão Eletrônico 019/2020. Declaramos ainda, que não ocorreu fato que nos impeça de participar da mencionada Licitação. Assumimos o compromisso de bem e fielmente executar os serviços especificados no Anexo I, caso sejamos vencedores(es) da presente Licitação.

PROPOSTA DE PREÇOS

ITEM	QUANT	APRES.	Discriminação	Marca	V. Unit.	Unit. Extenso	Total	total extenso
3	3	UND	ITEM 3 - ECG PORTÁTIL COM MODO DE ANÁLISE DE ARRITMIA AUTOMÁTICO. DISPLAY LCD 5,7" COM EXIBIÇÃO DE TODAS AS DERIVAÇÕES. IMPRESSORA TÉRMICA COM PAPEL TIPO BOBINA PARA IMPRESSÃO DE 3 CANAIS SIMULTÂNEOS. BATERIA RECARGÁVEL DE LÍTIUM DE 14,4 V (2300MAH) DE APROXIMADAMENTE 1 HORA DE DURAÇÃO	BIONET	17.164,70	doisessete mil, cento e sessenta e quatro reais e setenta e dois centavos	R\$ 51.494,10	trinta e um mil, quatrocentos e noventa e quatro reais e dez centavos
4	50	UND	ITEM 4 - CADEIRA FIXA COM ESTOFADO. ALTURA: 82 CM / LARGURA: 44 CM / PROFUNDIDADE: 38 CM / PESO LÍQUIDO: 3,785 KG / PESO BRUTO: 3,785 KG.	M MOVEIS	880,00	oitocentos e oitenta reais	R\$ 44.000,00	quarenta e quatro mil reais
5	20	UND	ITEM 5 - CADEIRA GIRATÓRIA COM ESTOFADO. ESPECIFICAÇÕES: 0,30(M).MÁX.) - 0,66(M).MÍN.) X 0,45(M).L) X 0,48(M).P)	M MOVEIS	1.760,00	mil setecentos e sessenta reais	R\$ 35.200,00	trinta e cinco mil e duzentos reais
6	20	UND	ITEM 6 - MESA EM FÓRMICA TIPO BRD 120(M) COM 02 GAVETAS	M MOVEIS	1.760,00	mil setecentos e sessenta reais	R\$ 35.200,00	trinta e cinco mil e duzentos reais
7	6	UND	ITEM 7 - ARMÁRIO DO TIPO VITRINE GRANDE TOTALMENTE EM AÇO ESMALTADO COM 2 PORTAS E 4 PRATELEIRAS E VÍDRIO FRONTAL TEMPERADO E CHAVE PARA TRANCAR. MEDIDAS:(A)C(L) 153x65x41(M)	M MOVEIS	21.564,70	vinte e um mil, quinhentos e sessenta e quatro reais e setenta e quatro centavos	R\$ 129.388,20	cento e vinte e nove mil, trezentos e oitenta e oito reais e sete centavos
9	10	UND	ITEM 9 - CAIXA TÉRMICA 15 LITROS COM TERMÔMETRO DIGITAL - FABRICADA EM PLÁSTICO DE ALTA RESISTÊNCIA E INTERAMENTE REVESTIDA DE POLIURETANO.	BENFER	1.020,80	mil e vinte reais e oitenta e oito centavos	R\$ 10.208,00	dez mil, duzentos e oito reais
10	3	UND	ITEM 10 - BANCO - MOCHO GIRATÓRIO HOSPITALAR INOX COM RODAS E ACENTO ESTOFADO.	M MOVEIS	896,00	oitocentos e noventa e seis reais	R\$ 2.688,00	dois mil, seiscentos e oitenta e oito reais
11	2	UND	ITEM 11 - AUTOCLAVE CAPACIDADE 21 LITROS / PESO 28 KG / CÂMARA EM AÇO INOX COM - DIMENSÕES 25,2 X 42,1 CM (DIÂMETRO X COMPRIMENTO) / DIMENSÕES DO AUTOCLAVE 33 X 40 X 59,5 CM (ALTURA X LARGURA X COMPRIMENTO) / POTÊNCIA 1000 W / PRESSÃO DE TRABALHO 1 KG/CM² / TEMPERATURA PADRÃO 0,1 MS ATÉ 121°C / TENSÃO CORRENTE NOMINAL 220 V / 5 A.	STERMAX	6.704,00	seis mil, setecentos e quatro reais	R\$ 13.408,00	treze mil, quatrocentos e oito reais
14	1	UND	ITEM 14 - OXÍMETRO DE PULSO PORTÁTIL - VISOR EM TECNOLOGIA LED DE ALTO CONTRASTE / COM INFORME DE SATURAÇÃO (SPO2) E FREQUÊNCIA CARDÍACA	MD	1.172,70	mil cento e setenta e dois reais e setenta e dois centavos	R\$ 1.172,70	mil cento e setenta e dois reais e setenta e dois centavos
							R\$ 322.759,00	trezentos e vinte e dois mil, setecentos e cinquenta e nove reais

Validade da Proposta: 60 (SESSENTA) dias

Prazo de Entrega: Conf. Edital

Validade do Registro de Preço: Conf. Edital

Condições de Pagamento: Conf. Edital

DECLARO, sob as sanções administrativas cabíveis, inclusive as criminais e sob as penas da lei, que toda documentação anexada ao sistema são autênticas.

Declaração de que nos preços ofertados estão incluídas todas as despesas incidentes sobre o fornecimento dos bens, referentes a tributos, encargos sociais trabalhistas, previdenciários, fiscais e comerciais, taxas, fretes, seguros, deslocamentos de pessoal, custos e demais despesas que possam incidir sobre a contratação, inclusive a margem de lucro e demais ônus atinentes a execução do objeto desta licitação.



Declaração de que o proponente cumpre plenamente os requisitos de habilitação e que sua Proposta de Preços está em conformidade com as exigências do instrumento convocatório.



h

h

Item 11
LICITANTE6



DADOS DO ÓRGÃO

A PREFEITURA MUNICIPAL DE LAVRAS DA MANGABEIRA
PREGÃO ELETRÔNICO Nº: 019/2020

OBJETO: AQUISIÇÃO DE EQUIPAMENTOS/MATERIAIS PERMANENTES DESTINADOS AS UNIDADES BÁSICAS DE SAÚDE, CONFORME EMENDA PARLAMENTAR Nº 11922-843000/1170-02, JUNTO A SECRETARIA DE SAÚDE DO MUNICÍPIO DE LAVRAS DA MANGABEIRA-CE, CONFORME ESPECIFICAÇÕES CONTIDAS NO TERMO DE REFERÊNCIA.

ITEM	DESCRIÇÃO	UNIDADE	QUANT.	MARCA	UNITÁRIO	TOTAIS
2	KIT DE OXIGÊNIO PORTÁTIL CONTENDO: 01 CILINDRO DE OXIGÊNIO EM ALUMÍNIO 0,68M ³ ; 01 VÁLVULA REGULADORA COM FLUXÔMETRO A BILHA; 01 UMIDIFICADOR DE AR; 01 MANGUEIRA DE CONEXÃO; 01 MÁSCARA; 01 CONJUNTO DE CÂNULA DE GUEDEL Nº 0, 1, 2, 3, 4, 5; 01 CARRINHO PARA TRANSPORTAR O CILINDRO.	KIT	20	GASWIDE	R\$ 3.575,25	R\$ 71.505,00
3	ECG PORTÁTIL COM MODOS DE ANÁLISE DE ARRITMIA AUTOMÁTICO. DISPLAY LCD 5,7" COM EXIBIÇÃO DE TODAS AS DERIVAÇÕES. IMPRESSORA TÉRMICA COM PAPEL TIPO BOBINA PARA IMPRESSÃO DE 3 CANAIS SIMULTÂNEOS. BATERIA RECARREGÁVEL DE LI-ION DE 14,4 V (2200MAH) DE APROXIMADAMENTE 1 HORA DE DURAÇÃO	UND	3	BIONET	R\$ 23.760,00	R\$ 71.280,00
4	CADEIRA FIXA COM ESTOFADO. ALTURA: 82 CM / LARGURA: 44 CM / PROFUNDIDADE: 38 CM / PESO LÍQUIDO: 3,785 KG / PESO BRUTO: 3,785 KG.	UND	50	JFLEX	R\$ 186,00	R\$ 9.300,00
5	CADEIRA GIRATÓRIA COM ESTOFADO. ESPECIFICAÇÕES: 0,93M(A MÁX.) - 0,86M(A MIN.) X 0,45M(L) X 0,48M(P)	UND	20	JFLEX	R\$ 567,00	R\$ 11.340,00
6	MESA EM FÓRMICA TIPO BIRÔ 120X60 COM 02 GAVETAS	UND	20	JFLEX	R\$ 558,00	R\$ 11.160,00
7	ARMÁRIO DO TIPO VITRINE GRANDE TOTALMENTE EM AÇO ESMALTADO COM 2 PORTAS E 4 PRATELEIRAS E VIDRO FRONTAL TEMPERADO E CHAVE PARA TRANCAR. MEDIDAS:(A/C/L) 153X65X40M	UND	6	QUALITY	R\$ 1.896,00	R\$ 11.376,00
8	FREEZER HORIZONTAL 430L 1 PORTA NA COR BRANCA. MATERIAL EXTERNO DE AÇO INOX ESCOVADO. TEMPERATURA DE FREEZER: MÍNIMO -28ºC E MÁXIMO -12ºC.COM RODÍZIOS.	UND	2	ESMALTEC	R\$ 5.445,00	R\$ 10.890,00
9	CAIXA TÉRMICA 15 LITROS COM TERMÔMETRO DIGITAL - FABRICADA EM PLÁSTICO DE ALTA RESISTÊNCIA E INTERNAMENTE REVESTIDA DE POLIURETANO.	UND	10	SIEGER	R\$ 750,00	R\$ 7.500,00
10	BANCO - MOCHO GIRATÓRIO HOSPITALAR INOX COM RODAS E ACENTO ESTOFADO.	UND	3	QUALITY	R\$ 966,00	R\$ 2.898,00
11	AUTOCLAVE CAPACIDADE 21 LITROS / PESO 28 KG / CÂMARA EM AÇO INOX COM * DIMENSÕES 25,2 X 42,1 CM (DIÂMETRO X COMPRIMENTO) / DIMENSÕES DO AUTOCLAVE 33 X 40 X 59,5 CM (ALTURA X LARGURA X COMPRIMENTO) / POTÊNCIA 1000 W / PRESSÃO DE TRABALHO 1 KG/CM ² / TEMPERATURA PADRÃO O.M.S ATÉ 121ºC / TENSÃO/CORRENTE NOMINAL 220 V / 5 A.	UND	2	STERMAX	R\$ 6.672,00	R\$ 13.344,00
12	AR-CONDICIONADO SPLIT 12.000 BTUS FRIO	UND	10	ADMIRAL	R\$ 5.160,00	R\$ 51.600,00
14	OXÍMETRO DE PULSO PORTÁTIL - VISOR EM TECNOLOGIA LED DE ALTO CONTRASTE / COM INFORME DE SATURAÇÃO (SPO2) E FREQUÊNCIA CARDÍACA	UND	1	YONKER	R\$ 450,00	R\$ 450,00

VALOR TOTAL DA PROPOSTA R\$ 272.643,00
duzentos e setenta e dois mil, seiscentos e quarenta e três reais

VALIDADE DA PROPOSTA: 60 (SESSENTA) DIAS
PRAZO DE ENTREGA: CONFORME EDITAL

DECLARA QUE NOS PREÇOS OFERECIDOS, ESTÃO INCLuíDAS TODAS AS DESPESAS INCIDENTES SOBRE A EXECUÇÃO DO FORNECIMENTO REFERENTE A FRETE, TRIBUTOS, IMPOSTOS, TAXAS, DESLOCAMENTO DE PESSOAL E DEMAIS ÔNUS ANTINESTES À FABRICAÇÃO, VALIDADE, TRANSPORTE E ENTREGA DOS MEDICAMENTOS, INCLUSIVE A MARGEM DE LUCRO

DECLARA QUE CUMPRE PLENAMENTE OS REQUISITOS DE HABILITAÇÃO E QUE SUA CARTA PROPOSTA ESTÁ EM CONFORMIDADE COM AS EXIGÊNCIAS DO INSTRUMENTO CONVOCATÓRIO.

FORTALEZA CE, 09 DE JULHO DE 2020.

ITEM 11
LICITANTE 7



AO PREGOEIRO DA PREFEITURA MUNICIPAL DE LAVRAS DA MANGABEIRA
PREGÃO ELETRÔNICO Nº 019/2020

ABERTURA DAS PROPOSTAS: Início: 09 DE JULHO DE 2020 às 08h15min

OBJETO: AQUISIÇÃO DE EQUIPAMENTOS/MATERIAIS PERMANENTES DESTINADOS AS UNIDADES BÁSICAS DE SAÚDE, CONFORME EMENDA PARLAMENTAR Nº 11922.843000/1170-02, JUNTO A SECRETARIA DE SAÚDE DO MUNICÍPIO DE LAVRAS DA MANGABEIRA-CE, CONFORME ESPECIFICAÇÕES CONTIDAS NO TERMO DE REFERÊNCIA.

CARTA PROPOSTA

ITEM	ESPECIFICAÇÃO	UND	QTDE	MARCA	R\$ UNIT	R\$ TOTAL
2	KIT DE OXIGÊNIO PORTÁTIL CONTENDO: 01 CILINDRO DE OXIGÊNIO EM ALUMÍNIO 0,68M ³ ; 01 VÁLVULA REGULADORA COM FLUXÔMETRO A BILHA; 01 UMIDIFICADOR DE AR; 01 MANGUEIRA DE CONEXÃO; 01 MÁSCARA; 01 CONJUNTO DE CÂNULA DE GUEDEL Nº 0, 1, 2, 3, 4, 5; 01 CARRINHO PARA TRANSPORTAR O CILINDRO.	KIT	20	MAT+HAOXI+MD	2.507,69	50.153,80
3	ECG PORTÁTIL COM MODOS DE ANÁLISE DE ARRITMIA AUTOMÁTICO. DISPLAY LCD 5,7" COM EXIBIÇÃO DE TODAS AS DERIVAÇÕES. IMPRESSORA TÉRMICA COM PAPEL TIPO BOBINA PARA IMPRESSÃO DE 3 CANAIS SIMULTÂNEOS. BATERIA RECARREGÁVEL DE LITHION DE 14,4 V (2200MAH) DE APROXIMADAMENTE 1 HORA DE DURAÇÃO.	UND	3	BIONET	16.708,88	50.126,64
4	CADEIRA FIXA COM ESTOFADO. ALTURA: 82 CM / LARGURA: 44 CM / PROFUNDIDADE: 38 CM / PESO LÍQUIDO: 3,785 KG / PESO BRUTO: 3,785 KG.	UND	50	MAP	R\$ 173,41	8.670,50
5	CADEIRA GIRATÓRIA COM ESTOFADO. ESPECIFICAÇÕES: 0,93M(A MÁX.) - 0,86M(A MIN.) X 0,45M(L) X 0,48M(P).	UND	20	MAP	R\$ 488,21	9.764,20
6	MESA EM FÓRMICA TIPO BIRÔ 120X60 COM 02 GAVETAS.	UND	20	MAP	R\$ 480,88	9.617,60
7	ARMÁRIO DO TIPO VITRINE GRANDE TOTALMENTE EM AÇO ESMALTADO COM 2 PORTAS E 4 PRATELEIRAS E VIDRO FRONTAL TEMPERADO E CHAVE PARA TRANCAR. MEDIDAS:(A/C/L) 153X65X40M.	UND	6	TUBO MED	R\$ 1.248,85	7.493,10
9	CAIXA TÉRMICA 15 LITROS COM TERMÔMETRO DIGITAL - FABRICADA EM PLÁSTICO DE ALTA RESISTÊNCIA E INTERNAMENTE REVESTIDA DE POLIURETANO.	UND	10	INCOTERM	R\$ 676,65	6.766,50
10	BANCO - MOCHO GIRATÓRIO HOSPITALAR INOX COM RODAS E ACENTO ESTOFADO.	UND	3	TUBO MED	R\$ 884,88	2.654,64
11	AUTOCLAVE CAPACIDADE 21 LITROS / PESO 28 KG / CÂMARA EM AÇO INOX COM • DIMENSÕES 25,2 X 42,1 CM (DIÂMETRO X COMPRIMENTO) / DIMENSÕES DO AUTOCLAVE 33 X 40 X 59,5 CM (ALTURA X LARGURA X COMPRIMENTO) / POTÊNCIA 1000 W / PRESSÃO DE TRABALHO 1 KGF/CM ² / TEMPERATURA PADRÃO 0.M.S ATÉ 121°C / TENSÃO/CORRENTE NOMINAL 220 V / 5 A.	UND	2	STERMAX	R\$ 4.482,74	8.965,48
12	AR-CONDICIONADO SPLIT 12.000 BTUS FRIO.	UND	10	MIDEA	R\$ 2.542,77	25.427,70
14	OXÍMETRO DE PULSO PORTÁTIL - VISOR EM TECNOLOGIA LED DE ALTO CONTRASTE / COM INFORME DE SATURAÇÃO (SPO2) E FREQUÊNCIA CARDÍACA.	UND	1	FINGERTIP	R\$ 343,22	343,22
VALOR GLOBAL DA PROPOSTA						179.983,38
cento e setenta e nove mil, novecentos e oitenta e três reais e trinta e oito centavos						

Prazo de Entrega: 10 (dez) dias após O recebimento da "Ordem de Compra"
Prazo de Validade da Proposta: 60 (sessenta) dias

Declaramos que nos preços ofertados estão incluídas todas as despesas incidentes sobre o fornecimento referentes a tributos, encargos sociais, trabalhistas, previdenciários, fiscais e comerciais, taxas, fretes, seguros, deslocamentos de pessoal, custos e demais despesas que possam incidir sobre a contratação, inclusive a margem de lucro.

Declaramos, para todos os fins de direito, que cumprimos plenamente os requisitos de habilitação e que nossa Proposta está em conformidade com as exigências do Instrumento convocatório (edital).

DATA: 09/07/20

V

1

ITEM 11
LICITANTE 8



PROPOSTA DE PREÇOS
NUMERO DO PREGÃO: 019/2020
OBJETO: AQUISIÇÃO DE EQUIPAMENTOSIMATERIAIS' PERMANENTES DESTINADOS AS UNIDADES BASICAS DE SAUDE, CONFORME EMENDA PARLAMENTAR N° 11922.843'000/1170-02, JUNTO A SECRETARIA DE SAÚDE DO MUNICIPIO DE LAVRAS DA MANGABEIRA-CE, CO_NFORME ESPECIFICAÇÕES CONTIDAS NO TERMO DE REFERENCIA, constante dos Anexos do Edital.
ITEM : 11
Especificação do Objeto: AUTOCLAVE HORIZONTAL CAPACIDADE 21 LITROS CÂMARA EM AÇO INOX COM - DIMENSÕES 25,2 X 42,1 CM (DIÂMETRO X 11 COMPRIMENTO) I DIMENSÕES DO AUTOCLAVE 33 X 40 X 59,5 CM (ALTURA X LARGURA X COMPRIMENTO) POTÊNCIA 1000 W PRESSÃO DE TRABALHO 1 KGFCM2 I TEMPERATURA PADRÃO O.M.S ATÉ 121°C TENSÃOICORRENTE NOMINAL 220 VI 5 A
Marca: Digitale - Modelo: 2.1
Quantidade: 02
Valor Unitário: R\$ 4.482,00 (Quatro mil, quatrocentos e oitenta e dois reais)
Valor Total: R\$ 8.964,00 (Oito mil, novecentos e sessenta e quatro reais)
Prazo de Entrega: 10 (dez) dias apos o recebimento da "Ordem de Compra";
Prazo de Validade da Proposta: 60 (sessenta) dias
Declaração de que nos preços ofertados estão incluídas todas as despesas incidentes sobre o fornecimento referentes a tributos, encargos sociais, trabalhistas, previdenciários, fiscais e comerciais, taxas, fretes, seguros, deslocamentos de pessoal, custos e demais despesas que possam incidir sobre a contratação, inclusive a margem de lucro.
Declaramos, para todos os fins de direito, que cumprimos plenamente os requisitos de habilitação e que nossa Proposta está em conformidade com as exigências do instrumento convocatório (edital).
Varginha, 09 de Julho de 2020

✓

1

ITEM 11
LICITANTE 9



LOCAL, 10 DE JULHO DE 2020.

À
PREFEITURA MUNICIPAL DE LAVRAS DA MANGABEIRA
Secretaria de Saúde
Comissão de Licitação

OBJETO: AQUISIÇÃO DE EQUIPAMENTOS/MATERIAIS PERMANENTES DESTINADOS AS UNIDADES BÁSICAS DE SAÚDE, CONFORME EMENDA PARLAMENTAR Nº 11922.843000/1170-02, JUNTO A SECRETARIA DE SAÚDE DO MUNICÍPIO DE LAVRAS DA MANGABEIRA-CE.

REF. PREGÃO ELETRÔNICO Nº 019/2020
ABERTURA: 09 / 07 / 2020 ÀS 08 : 15 H

ITEM	DESCRIÇÃO	MARCA	QTDE.	UNID.	PROPOSTA ELETRÔNICA	
					UNIT. (R\$)	TOTAL (R\$)
ITENS						
2	KIT DE OXIGÊNIO PORTÁTIL CONTENDO: 01 CILINDRO DE OXIGÊNIO EM ALUMÍNIO 0,68M³; 01 VÁLVULA REGULADORA COM FLUXÔMETRO A BILHA; 01 UMIDIFICADOR DE AR; 01 MANGUEIRA DE CONEXÃO; 01 MÁSCARA; 01 CONJUNTO DE CÂNULA DE GUEDEL Nº 0, 1, 2, 3, 4, 5; 01 CARRINHO PARA TRANSPORTAR O CILINDRO.	UNITEC	20	UND	3.260,00	65.200,00
3	ECG PORTÁTIL COM MODOS DE ANÁLISE DE ARRITMIA AUTOMÁTICO. DISPLAY LCD 5,7' COM EXIBIÇÃO DE TODAS AS DERIVAÇÕES. IMPRESSORA TÉRMICA COM PAPEL TIPO BOBINA PARA IMPRESSÃO DE 3 CANAIS SIMULTÂNEOS. BATERIA RECARREGÁVEL DE LION DE 14,4 V (2200MAH) DE APROXIMADAMENTE 1 HORA DE DURAÇÃO	ECAFIX	3	UND	21.721,54	65.164,62
7	ARMÁRIO DO TIPO VITRINE GRANDE TOTALMENTE EM AÇO ESMALTADO COM 2 PORTAS E 4 PRATELEIRAS E VIDRO FRONTAL TEMPERADO E CHAVE PARA TRANCAR. MEDIDAS;(A/C/L) 153X65X40M	QUALITY	6	UND	1.623,51	9.741,06
9	CAIXA TÉRMICA 15 LITROS COM TERMÔMETRO DIGITAL - FABRICADA EM PLÁSTICO DE ALTA RESISTÊNCIA E INTERNAMENTE REVESTIDA DE POLIURETANO.	SIEGER	10	UND	879,65	8.796,50
10	BANCO - MOCHO GIRATÓRIO HOSPITALAR INOX COM RODAS E ACENTO ESTOFADO.	QUALITY	3	UND	1.150,34	3.451,02

V

1



ITEM	DESCRIÇÃO	MARCA	QTDE.	UNID.	PROPOSTA ELETRÔNICA	
					UNIT. (R\$)	TOTAL (R\$)
11	AUTOCLAVE CAPACIDADE 21 LITROS / PESO 28 KG / CÂMARA EM AÇO INOX COM • DIMENSÕES 25,2 X 42,1 CM (DIÂMETRO X COMPRIMENTO) / DIMENSÕES DO AUTOCLAVE 33 X 40 X 59,5 CM (ALTURA X LARGURA X COMPRIMENTO) / POTÊNCIA 1000 W / PRESSÃO DE TRABALHO 1 KGF/CM² / TEMPERATURA PADRÃO O.M.S ATÉ 121°C / TENSÃO/CORRENTE NOMINAL 220 V / 5 A.	STERMAX	2	UND	5.827,56	11.655,12
14	OXÍMETRO DE PULSO PORTÁTIL - VISOR EM TECNOLOGIA LED DE ALTO CONTRASTE / COM INFORME DE SATURAÇÃO (SPO2) E FREQUÊNCIA CARDÍACA	PRIME HEALTH	1	UND	446,19	446,19

164.454,51

cento e sessenta e quatro mil, quatrocentos e cinquenta e quatro reais e cinquenta e um centavos

VALOR GLOBAL DA PROPOSTA.....: R\$	164.454,51
cento e sessenta e quatro mil, quatrocentos e cinquenta e quatro reais e cinquenta e um centavos	

PRAZO DE VALIDADE DA PROPOSTA: 60 (sessenta) dias, contados a partir da data da sessão pública do
PRAZO DE ENTREGA: Conforme edital
PRAZO DE GARANTIA/VALIDADE DOS MATERIAIS: 12 (DOZE) MESES. Conforme edital
Declaramos que, nos valores apresentados acima, estão inclusos todos os tributos, encargos trabalhistas, previdenciários, fiscais e comerciais, taxas, fretes, seguros, deslocamentos de pessoal, custos e demais despesas que possam incidir sobre o fornecimento/ execução licitado, inclusive a margem de lucro.
Declaramos, para todos os fins de direito, que cumprimos plenamente os requisitos de habilitação e que nossa proposta está em conformidade com as exigências do instrumento convocatório (edital).

ITEM 12
LICITANTE 1

PREFEITURA MUNICIPAL DE LAVRAS DA MANGABEIRA / CE - COMISSÃO PERMANENTE DE LICITAÇÃO

MODALIDADE: PREGÃO ELETRÔNICO - Nº 019/2020 - DATA DO PREGÃO: 09/07/2020 HORÁRIO: 08:15 Hs.

Apresentamos a Vossas Senhorias nossa proposta de preços, conformes planilha abaixo, referente ao PREGÃO ELETRÔNICO CITADO, OBJETO: AQUISIÇÃO DE EQUIPAMENTOS/MATERIAIS PERMANENTES DESTINADOS AS UNIDADES BÁSICAS DE SAÚDE, CONFORME EMENDA PARLAMENTAR Nº 11922.843000/1170-02, JUNTO A SECRETARIA DE SAÚDE DO MUNICÍPIO DE LAVRAS DA MANGABEIRA-CE, CONFORME ESPECIFICAÇÕES CONTIDAS NO TERMO DE REFERÊNCIA, CONFORME ESPECIFICAÇÕES EM ANEXO DO EDITAL.

Através do presente declaramos inteira submissão aos ditames da Lei nº 10.520, de 03 de Setembro de 2002, Lei nº 8.666/93 e suas posteriores alterações e, as cláusulas e condições previstas no Edital de licitação supracitada. * QUE DÁ CIÊNCIA DE QUE TEM CONHECIMENTO, ATENDIMENTO E CUMPRIMOS PLENAMENTE TODOS OS REQUISITOS DE HABILITAÇÃO, JURÍDICA, QUALIFICAÇÃO TÉCNICA E ECONÔMICA-FINANCEIRA, E QUE ESTÁ REGULAR PERANTE A FAZENDA NACIONAL, MINISTÉRIO DO TRABALHO E A SEGURIDADE SOCIAL O FGTS. Declaramos ainda que não possuímos nenhum fato que nos impeça de participar desta licitação.

Através do presente declaramos inteira submissão aos ditames Lei nº 10.520, de 17 de julho de 2002, subsidiada pela Lei nº 8.666/93 e suas posteriores alterações e as cláusulas e condições previstas neste Pregão.

Declaramos, ainda que nos preços apresentados, bem como nos lances verbais, estão incluídos todos os custos e despesas de impostos, taxas, entre outros.

Assumimos o compromisso de bem e fielmente executar o objeto desta licitação, caso sejamos vencedores da presente licitação.

LOTE

ITEM	ESPECIFICAÇÕES DOS PRODUTOS / SERVIÇOS	UNID.	MARCA	QUANT.	VR. UNIT.	VR. UNIT. EXTENSO	V.TOTAL	VR. TOTAL EXTENSO
4	CADEIRA FIXA COM ESTOFADO. ALTURA: 82 CM / LARGURA: 44 CM / PROFUNDIDADE: 33 CM / PESO LÍQUIDO: 3,785 KG / PESO BRUTO: 3,785 KG	UNID.	J.FLEX	50	R\$ 169,23	cento e sessenta e nove reais e vinte e três centavos	R\$ 8.461,50	oitto mil, quatrocentos e sessenta e um reais e cinquenta centavos
8	FREEZER HORIZONTAL 430L. 1 PORTA NA COR BRANCA. MATERIAL EXTERNO DE AÇO INOX ESCOVADO. TEMPERATURA DE FREEZER: MÍNIMO - 26°C E MÁXIMO -12°C. COM RODÍZIOS.	UNID.	MULTIFRIO	2	R\$ 5.141,90	cinco mil, cento e quarenta e um reais e noventa centavos	R\$ 10.283,80	dez mil, duzentos e oitenta e três reais e oitenta centavos
12	AR-CONDICIONADO SPLIT 12.000 BTUS FRIO	UNID.	ELGIN	10	R\$ 2.481,46	dois mil, quatrocentos e oitenta e um reais e quarenta e seis centavos	R\$ 24.814,60	vinte e quatro mil, oitocentos e quatorze reais e sessenta centavos
13	REFRIGERADOR DEGELO COM CONTROLE DE TEMPERATURA 240L - BRANCC. Z20W .	UNID.	ELETROLIX	3	R\$ 1.802,02	mil oitocentos e dois reais e dois centavos	R\$ 5.406,06	cinco mil, quatrocentos e seis reais e seis centavos
TOTAL GERAL LOTE							R\$ 48.965,96	
TOTAL GERAL PROPOSTA							R\$ 48.965,96	

quarenta e oito mil, novecentos e sessenta e cinco reais e cinquenta e seis centavos

quarenta e oito mil, novecentos e sessenta e cinco reais e cinquenta e seis centavos

DECLARAMOS AINDA QUE, ASSUMIMOS INTEIRA RESPONSABILIDADE PELO FORNECIMENTO DOS MATERIAIS, OBJETO DESSE PROCESSO LICITATÓRIO E QUE SERÃO EXECUTADOS CONFORME EXIGÊNCIAS EDITILÍCIAS E CONTRATUAIS E QUE SERÃO INICIADOS DENTRO DO PRAZO CONTRATUAL, CONTADOS A PARTIR DA DATA DE RECEBIMENTO DA ORDEM DE COMPRA.

PRAZO DE VIGÊNCIA DO CONTRATO: ATÉ 31 DE DEZEMBRO DE 2020, CONFORME O EDITAL.

PRAZO DE ENTREGA DOS PRODUTOS/SERVIÇOS: 10(DIEZ) DIAS, A CONTAR DO RECEBIMENTO DA ORDEM DE COMPRA, CONFORME O EDITAL.

A PRESENTE PROPOSTA É VÁLIDA POR 70 (SETENTA) DIAS A CONTAR DA DATA DE ABERTURA DA MESMA.

DECLARAÇÃO QUE EM NOSSOS PREÇOS, JÁ ESTÃO INCLUIDOS TODOS OS TRIBUTOS, ENCARGOS TRABALHISTAS, PREVIDENCIÁRIOS, FISCAIS, TAXAS, FRETES, SEGUROS, DESLOCAMENTOS DE PESSOAL, ÔNUS PERTINENTES À FABRICAÇÃO E TRANSPORTE DO OBJETO LICITADO, CUSTOS E DEMAIS DESPESAS QUE POSSAM INCIDIR SOBRE FORNECIMENTO LICITADO, INCLUSIVE A MARGEM DE LUCRO.

NESTA OPORTUNIDADE, TEMOS A DECLARAR, SOB AS PENAS DA LEI, QUE TOMAMOS PLENO CONHECIMENTO DE TODOS OS PARÂMETROS E ELEMENTOS DOS BENS/PRODUTOS A SEREM OFERTADOS E QUE SUA PROPOSTA ATENDE INTEGRALMENTE AOS REQUISITOS CONSTANTES NESTE EDITAL. INTEGRAL CONCORDÂNCIA COM OS TERMOS DESTE EDITAL E SEUS ANEXOS. QUE NÃO POSSUÍMOS NENHUM FATO IMPEDITIVO PARA PARTICIPAÇÃO DESTE CERTAME, DA INEXISTÊNCIA DE FATO SUPERVENIENTE IMPEDITIVO DA HABILITAÇÃO, FICANDO CIENTE DA OBRIGATORIEDADE DE DECLARAR OCORRÊNCIAS POSTERIORES (ART. 32, §2º, DA LEI Nº 8.666/93) E QUE NOS SUBMETEMOS A TODAS AS CLÁUSULAS E CONDIÇÕES PREVISTAS NESTE EDITAL.

ASSUMIMOS O COMPROMISSO DE BEM E FIELMENTE FORNECER OS PRODUTOS, OBJETO DESTA LICITAÇÃO, CASO SEJA VENCEDORES, INCLUSIVE QUANTO À FORMA E PRAZO DE FORNECIMENTO DOS PRODUTOS.

* CUMPRE OS REQUISITOS LEGAIS PARA QUALIFICAÇÃO NO PREGÃO ELETRÔNICO CITADO ACIMA, ESTABELECIDOS NO ART. 3º e 4º DA LEI COMPLEMENTAR Nº 123, DE 14 DE DEZEMBRO DE 2006, ALTERADA PELA LEI Nº 11.488, DE 25 DE JUNHO DE 2007, E QUE ESSA EMPRESA, COMO MICRO EMPRESA, ESTÁ APTA A USUFRUIR DO TRATAMENTO FAVORECIDO ESTABELECIDO NOS ARTIGOS 42º a 49º DA REFERIDA LEI COMPLEMENTAR. QUE NÃO ESTÁ SUEITA A QUALQUER DOS IMPEDIMENTOS PREVISTOS NO §4 DO ARTIGO 3º DA LEI COMPLEMENTAR Nº 123/06 E LEI COMPLEMENTAR Nº 147/14.

* A PROPOSTA APRESENTADA PARA PARTICIPAÇÃO DO PREGÃO ELETRÔNICO CITADO ACIMA, FOI ELABORADA DE MANEIRA INDEPENDENTE PELA LICITANTE ACIMA QUALIFICADA, E O CONTEÚDO DA PROPOSTA NÃO FOI, NEM TODO OU EM PARTE, DIRETA OU INDIRETAMENTE, INFORMADO, DISCUTIDO OU RECEBIDO DE QUALQUER OUTRO PARTICIPANTE POTENCIAL OU DE FATO DA LICITAÇÃO DE QUE SE TRATA O EDITAL DO PREGÃO CITADO, POR QUALQUER MEIO OU POR QUALQUER PESSOA.

* A INTENÇÃO DE APRESENTAR A PROPOSTA ELABORADA PARA PARTICIPAR DO PREGÃO ELETRÔNICO CITADO ACIMA, NÃO FOI INFORMADA, DISCUTIDA OU RECEBIDA DE QUALQUER OUTRO PARTICIPANTE POTENCIAL OU DE FATO, POR QUALQUER MEIO OU POR QUALQUER PESSOA;



Handwritten signature or mark.

- A INSTEÇÃO DE APRESENTAR A PROPOSTA ANEXA NÃO FOI INFORMADA A, DISCUTIDA COM OU RECEBIDA DE QUALQUEUR OUTRO PARTICIPANTE POTENCIAL OU DE FATO DO PRESENTE CERTAME, POR QUALQUER MEIO OU QUALQUER PESSOA;
- QUE NÃO TENTOU, POR QUALQUER MEIO OU POR QUALQUER PESSOA, INFLUENCIAR NA DECISÃO DE QUALQUER OUTRO PARTICIPANTE POTENCIAL OU DE FATO DO PREGÃO CITADO, QUANTO A PARTICIPAR OU NÃO DO REFERIDO CERTAME;
- QUE O CONTEUDO DA PROPOSTA APRESENTADA NÃO SERÁ, NO TODO OU EM PARTE, DIRETA OU INDIRETAMENTE, COMUNICADO OU DISCUTIDO COM QUALQUER OUTRO PARTICIPANTE POTENCIAL OU DE FATO, ANTES DA ADJUDICAÇÃO DO OBJETO DA REFERIDA LICITAÇÃO;
- QUE O CONTEUDO DA NOSSA PROPOSTA DE PREÇO NÃO FOI, NO TODO OU EM PARTE, DIRETA OU INDIRETAMENTE, INFORMADO, DISCUTIDO OU RECEBIDO DE QUALQUER INTEGRANTE DA ADMINISTRAÇÃO MUNICIPAL, ANTES DA ABERTURA OFICIAL DAS PROPOSTAS, E
- QUE ESTÁ PLENAMENTE CIENTE DO TEOR E DA EXTENSÃO DAS DECLARAÇÕES E QUE DETÉM PLENOS PODERES E INFORMAÇÕES PARA FIRMÁ-LA.

FORTALEZA, 01 DE JULHO DE 2020



ITEM 12
LICITANTE 2



ESTADO DO CEARÁ
PREFEITURA MUNICIPAL DE LAVRAS DA MANGABEIRA
COMISSÃO PERMANENTE DE LICITAÇÃO
SECRETARIA MUNICIPAL DE SAÚDE
PREGÃO ELETRÔNICO N° 019/2020
Do Julgamento: MENOR PREÇO GLOBAL POR ITEM
Data: 09 de Julho de 2020
Hora da Abertura: 08:15 Horas

DO OBJETO: A presente licitação tem como objeto a AQUISIÇÃO DE EQUIPAMENTOS/MATERIAIS PERMANENTES DESTINADOS AS UNIDADES BÁSICAS DE SAÚDE, CONFORME EMENDA PARLAMENTAR N° 11922.843000/1170-02, JUNTO A SECRETARIA MUNICIPAL DE SAÚDE DO MUNICÍPIO DE LAVRAS DA MANGABEIRA-CEM CONFORME ESPECIFICAÇÕES CONTIDAS NO TERMO DE REFRÊNCIA, constante do Anexo I do Edital.

PROPOSTA DE PREÇOS

ITEM	UNID	QUANT	ESPECIFICAÇÕES DOS ITENS	VALOR	
				UNITARIO	TOTAL
01	UNID		NÃO COTAMOS		
02	UNID		NÃO COTAMOS		
03	UNID		NÃO COTAMOS		
04	UNID	50	CADEIRA FIXA COM ESTOFADO. ALTURA: 82 CM / LARGURA: 44 CM / PROFUNDIDADE: 38 CM / PESO LIQUIDO: 3,785 KG / PESO BRUTO: 3,785 KG MARCA: GQS MODELO: CFP	170,00	8.500,00
			Preço Unitário: Cento e Setenta Reais Preço Total: Oito Mil Quinhentos Reais		
05	UNID		NÃO COTAMOS		
06	UNID	20	MESA EM FÓRMICA TIPO BIRO 120X60 COM 02 GAVETAS MARCA: GQS MODELO: B-02G	420,00	8.400,00
			Preço Unitário: Quatrocentos e Vinte Reais Preço Total: Oito Mil Quatrocentos Reais		
07	UNID	06	ARMARIO DO TIPO VITRINE GRANDE TOTALMENTE EM AÇO ESMALTADO COM 2 PORTAS E 4 PRATELEIRAS E VIDRO FRONTAL TEMPERADO E CHAVE PARA TRANCAR. MEDIDAS: (A/C/L) 153X65X40M MARCA: GQS MODELO: P.O.S	1.200,00	7.200,00
			Preço Unitário: Um Mil Duzentos Reais Preço Total: Sete Mil Duzentos Reais		
08	UNID		NÃO COTAMOS		
09	UNID		NÃO COTAMOS		
10	UNID		NÃO COTAMOS		
11	UNID		NÃO COTAMOS		



ESTADO DO CEARÁ
PREFEITURA MUNICIPAL DE LAVRAS DA MANGABEIRA
COMISSÃO PERMANENTE DE LICITAÇÃO
SECRETARIA MUNICIPAL DE SAÚDE
PREGÃO ELETRÔNICO Nº 019/2020
Do Julgamento: MENOR PREÇO GLOBAL POR ITEM
Data: 09 de Julho de 2020
Hora da Abertura: 08:15 Horas

DO OBJETO: A presente licitação tem como objeto a AQUISIÇÃO DE EQUIPAMENTOS/MATERIAIS PERMANENTES DESTINADOS AS UNIDADES BÁSICAS DE SAÚDE, CONFORME EMENDA PARLAMENTAR Nº 11922.843000/1170-02, JUNTO A SECRETARIA MUNICIPAL DE SAÚDE DO MUNICÍPIO DE LAVRAS DA MANGABEIRA-CEM CONFORME ESPECIFICAÇÕES CONTIDAS NO TERMO DE REFERÊNCIA, constante do Anexo I do Edital.

PROPOSTA DE PREÇOS

ITEM	UNID	QUANT	ESPECIFICAÇÕES DOS ITENS	VALOR		
				UNITARIO	TOTAL	
12	UNID	10	AR-CONDICIONADO SPLIT 12.000 BTUS FRIO. MARCA: AGRATTO MODELO: SPLIT ECO CCS12QF-R4	2.400,00	24.000,00	
Preço Unitário: Dois Mil Quatrocentos Reais						
Preço Total: Vinte e Quatro Mil Reais						
13	UNID	03	REFRIGERADOR DEGELO COM CONTROLE DE TEMPERATURA 240L - BRANCO 220 W. MARCA: ESMALTEC MODELO: ROC31	1.800,00	5.400,00	
Preço Unitário: Um Mil Oitocentos Reais						
Preço Total: Cinco Mil Quatrocentos Reais						
14	UNID	NÃO COTAMOS				



ESTADO DO CEARÁ
PREFEITURA MUNICIPAL DE LAVRAS DA MANGABEIRA
COMISSÃO PERMANENTE DE LICITAÇÃO
SECRETARIA MUNICIPAL DE SAÚDE
PREGÃO ELETRÔNICO N° 019/2020
Do Julgamento: MENOR PREÇO GLOBAL POR ITEM
Data: 09 de Julho de 2020
Hora da Abertura: 08:15 Horas

DO OBJETO: A presente licitação tem como objeto a AQUISIÇÃO DE EQUIPAMENTOS/MATERIAIS PERMANENTES DESTINADOS AS UNIDADES BÁSICAS DE SAÚDE, CONFORME EMENDA PARLAMENTAR N° 11922.843000/1170-02, JUNTO A SECRETARIA MUNICIPAL DE SAÚDE DO MUNICÍPIO DE LAVRAS DA MANGABEIRA-CEM CONFORME ESPECIFICAÇÕES CONTIDAS NO TERMO DE REFERÊNCIA, constante do Anexo I do Edital.

CONDIÇÕES GERAIS

VALOR TOTAL DA PROPOSTA : R\$: 53.500,00 (CINQUENTA E TRES MIL QUINHENTOS REAIS)

VALIDADE DA PROPOSTA: De 60 (sessenta) dias corridos, contados a partir da data de abertura dos envelopes

ENTREGA DO MATERIAL: Conforme Edital , após ordem de fornecimento .

CONDIÇÕES DE PAGAMENTO: Conforme Edital .

Declaro expressamente que será cumprido o fornecimento de acordo com as especificações, a partir da assinatura do contrato.

Declaramos para todos os efeitos legais, que ao apresentar esta proposta, com os preços e prazos acima indicados, estamos de pleno acordo com as condições estabelecidas para esta licitação, as quais nos submetemos incondicionalmente e integralmente.

Ja estao inclusos nos precos todos os impostos, encargos trabalhistas, previdenciários, fiscais e comerciais, taxas, fretes, seguros deslocamentos de pessoal e quaisquer outros custos ou despesas que incidam ou venham a incidir direta ou indiretamente sobre o fornecimento dos produtos, constantes da proposta;

Certificamos que estamos de acordo com todas as exigencias do PREGÃO ELETRÔNICO N° 019/2020

comprometemos a substitui todas as mercadorias que apresentarem defeito de fabricação; Garantia de 12 (doze) meses contra defeito de fabricação; mercadoria de procedencia nacional.

ITEM 12
LICITANTE 3



DADOS DO ORGÃO

A PREFEITURA MUNICIPAL DE LAVRAS DA MANGABEIRA
PREGÃO ELETRÔNICO N°: 013/2020

OBJETO: AQUISIÇÃO DE EQUIPAMENTOS/MATERIAIS PERMANENTES DESTINADOS AS UNIDADES BÁSICAS DE SAÚDE, CONFORME EMENDA PARLAMENTAR Nº 11922.843000/1170-02, JUNTO A SECRETARIA DE SAÚDE DO MUNICÍPIO DE LAVRAS DA MANGABEIRA-CE, CONFORME ESPECIFICAÇÕES CONTIDAS NO TERMO DE REFERÊNCIA.

ITEM	DESCRIÇÃO	UNIDADE	QUANT.	MARCA	UNITÁRIO	TOTAIS
2	KIT DE OXIGÊNIO PORTÁTIL CONTENDO: 01 CILINDRO DE OXIGÊNIO EM ALUMÍNIO 0,68M ³ ; 01 VÁLVULA REGULADORA COM FLUXÔMETRO A BILHA; 01 UMIDIFICADOR DE AR; 01 MANGUEIRA DE CONEXÃO; 01 MÁSCARA; 01 CONJUNTO DE CÂNULA DE GUEDEL N° 0, 1, 2, 3, 4, 5; 01 CARRINHO PARA TRANSPORTAR O CILINDRO.	KIT	20	GASWIDE	R\$ 3.575,25	R\$ 71.505,00
3	ECG PORTÁTIL COM MODOS DE ANÁLISE DE ARRITMIA AUTOMÁTICO. DISPLAY LCD 5,7" COM EXIBIÇÃO DE TODAS AS DERIVAÇÕES. IMPRESSORA TÉRMICA COM PAPEL TIPO BOBINA PARA IMPRESSÃO DE 3 CANAIS SIMULTÂNEOS. BATERIA RECARREGÁVEL DE LI-ION DE 14,4 V (2200MAH) DE APROXIMADAMENTE 1 HORA DE DURAÇÃO	UND	3	BIONET	R\$ 23.760,00	R\$ 71.280,00
4	CADEIRA FIXA COM ESTOFADO. ALTURA: 82 CM / LARGURA: 44 CM / PROFUNDIDADE: 38 CM / PESO LÍQUIDO: 3,785 KG / PESO BRUTO: 3,785 KG.	UND	50	JFLEX	R\$ 186,00	R\$ 9.300,00
5	CADEIRA GIRATÓRIA COM ESTOFADO, ESPECIFICAÇÕES: 0,93M(A MÁX.) - 0,86M(A MIN.) X 0,45M(L) X 0,48M(P)	UND	20	JFLEX	R\$ 567,00	R\$ 11.340,00
6	MESA EM FÓRMICA TIPO BIRÔ 120X60 COM 02 GAVETAS	UND	20	JFLEX	R\$ 558,00	R\$ 11.160,00
7	ARMÁRIO DO TIPO VITRINE GRANDE TOTALMENTE EM AÇO ESMALTADO COM 2 PORTAS E 4 PRATELEIRAS E VIDRO FRONTAL TEMPERADO E CHAVE PARA TRANCAR. MEDIDAS:(A/C/L) 153X65X40M	UND	6	QUALITY	R\$ 1.896,00	R\$ 11.376,00
8	FREEZER HORIZONTAL 430L 1 PORTA NA COR BRANCA, MATERIAL EXTERNO DE AÇO INOX ESCOVADO, TEMPERATURA DE FREEZER: MÍNIMO -28ºC E MÁXIMO -12ºC.COM RODÍZIOS.	UND	2	ESMALTEC	R\$ 5.445,00	R\$ 10.890,00
9	CAIXA TÉRMICA 15 LITROS COM TERMÔMETRO DIGITAL - FABRICADA EM PLÁSTICO DE ALTA RESISTÊNCIA E INTERNAMENTE REVESTIDA DE POLIURETANO.	UND	10	SIEGER	R\$ 750,00	R\$ 7.500,00
10	BANCO - MOCHO GIRATÓRIO HOSPITALAR INOX COM RODAS E ACENTO ESTOFADO.	UND	3	QUALITY	R\$ 966,00	R\$ 2.898,00
11	AUTOCLAVE CAPACIDADE 21 LITROS / PESO 28 KG / CÂMARA EM AÇO INOX COM + DIMENSÕES 25,2 X 42,1 CM (DIÂMETRO X COMPRIMENTO) / DIMENSÕES DO AUTOCLAVE 33 X 40 X 59,5 CM (ALTURA X LARGURA X COMPRIMENTO) / POTÊNCIA 1000 W / PRESSÃO DE TRABALHO 1 KGf/CM ² / TEMPERATURA PADRÃO 0.M.5 ATE 121ºC / TENSÃO/CORRENTE NOMINAL 220 V / 5 A.	UND	2	STERMAX	R\$ 6.672,00	R\$ 13.344,00
12	AR-CONDICIONADO SPLIT 12.000 BTUS FRIO	UND	10	ADMIRAL	R\$ 5.160,00	R\$ 51.600,00
14	OXÍMETRO DE PULSO PORTÁTIL - VISOR EM TECNOLOGIA LED DE ALTO CONTRASTE / COM INFORME DE SATURAÇÃO (SPO2) E FREQUÊNCIA CARDÍACA	UND	1	YONKER	R\$ 450,00	R\$ 450,00

VALOR TOTAL DA PROPOSTA R\$ 272.643,00
duzentos e setenta e dois mil, seiscentos e quarenta e três reais

VALIDADE DA PROPOSTA: 60 (SESSENTA) DIAS
PRAZO DE ENTREGA: CONFORME EDITAL

DECLARA QUE NOS PREÇOS OFERECIDOS, ESTÃO INCLuíDAS TODAS AS DESPESAS INCIDENTES SOBRE A EXECUÇÃO DO FORNECIMENTO REFERENTE A FRETE, TRIBUTOS, IMPOSTOS, TAXAS, DESLOCAMENTO DE PESSOAL E DEMAIS ÔNUS ANTINESTES À FABRICAÇÃO, VALIDADE, TRANSPORTE E ENTREGA DOS MEDICAMENTOS, INCLUSIVE A MARGEM DE LUCRO

DECLARA QUE CUMPRE PLENAMENTE OS REQUISITOS DE HABILITAÇÃO E QUE SUA CARTA PROPOSTA ESTÁ EM CONFORMIDADE COM AS EXIGÊNCIAS DO INSTRUMENTO CONVOCATÓRIO.

FORTALEZA CE, 09 DE JULHO DE 2020.

ITEM 12
LICITANTE 4

FICHA PROPOSTA TÉCNICA



Órgão comprador: PREFEITURA MUNICIPAL DE LAVRAS DA MANGABEIRA

Número do edital: 19/2020

Lote	Item	Qtde	Unid.	Descrição	Valor Unitário	Valor total
	12	10	UND	AR-CONDICIONADO SPLIT 12.000 BTUS FRIO ELGIN HWF 12000	2.542,76	25.427,60

Valor total da Proposta: R\$25.427,60 (VINTE E CINCO MIL, QUATROCENTOS E VINTE E SETE REAIS E SESENTA CENTAVOS).

Prazo de validade da proposta: 60 (Sessenta) Dias

Prazo de Garantia: 12 (doze) Meses.

Prazo de Entrega: 10 (Dez) Dias.

Declaramos, para todos os fins de direito, que cumprimos plenamente os requisitos de habilitação e que nossa proposta está em conformidade com as exigências do instrumento convocatório (edital).

Declaramos, ainda, que estamos enquadrados no Regime de tributação de Microempresa e Empresa de Pequeno Porte, conforme estabelece artigo 3º da Lei Complementar 123, de 14 de dezembro de 2006.

Declaração de que nos preços ofertados estão incluídas todas as despesas incidentes sobre o fornecimento referentes a tributos, encargos sociais, trabalhistas, previdenciários, fiscais e comerciais, taxas, fretes, seguros, deslocamentos de pessoal, custos e demais despesas que possam incidir sobre a contratação, inclusive a margem de lucro.

Data: 8 de julho de 2020

4

4

ITEM 12
LICITANTE 5



A COMISSÃO PERMANENTE DE LICITAÇÃO
PREFEITURA MUNICIPAL DA LAVRAS DE MANGABEIRA - CE
PREGÃO ELETRÔNICO Nº 019/2020
DATA DA ABERTURA: 09/07/2020
HORÁRIO DE ABERTURA: 08:15 HORAS.
RUA HILDA AUGUSTO, 196 - CENTRO - LAVRAS DA MANGABEIRA - CE - CEP: 63300-000
JUGAMENTO DA PROPOSTA: MENOR PREÇO POR ITEM

O presente Pregão tem por objeto: AQUISIÇÃO DE EQUIPAMENTOS/MATERIAS PERMANENTES DESTINADOS AS UNIDADES BÁSICAS DE SAÚDE, CONFORME EMENDA PARLAMENTAR Nº 11922.843000/1170-02, JUNTO A SECRETARIA DE SSAÚDE DO MUNICÍPIO DE LAVRAS DA MANGABEIRA-CE, CONFORME ESPECIFICAÇÕES CONTIDAS NO TERMO DE REFERÊNCIA.

nº	Descrição dos Produtos	MARCA	UND	QTA	P. Unit	P.Total
4	CADEIRA FIXA COM ESTOFADO. ALTURA: 82CM/ LARGURA: 44CM/ PROFUNDIDADE: 38CM/ PESO LÍQUIDO: 3,785KG / PESO BRUTO: 3,785KG.	MARTIFLEX - SEC FIXA	UND	50	R\$ 173,00	R\$ 8.650,00
P.UN 50						Cento e setenta e três
P.TO						Oito mil seiscentos e cinquenta
5	CADEIRA GIRATÓRIA COM ESTOFADO. ESPEVIFICAÇÕES: 0,93M (A MÁX.) - 0,86M (A MIN.) X 0,45M (L) X 0,48M (P).	MARTIFLEX - SEC GIRAT	UND	20	R\$ 488,00	R\$ 9.760,00
P.UN						Quatrocentos e oitenta e oito
P.TO						Nove mil setecentos e sessenta
6	MESA EM FÓRMICA TIPO BIRÔ 120X60 COM 02 GAVETAS.	PANDIN - MX120	UND	20	R\$ 480,00	R\$ 9.600,00
P.UN						Quatrocentos e oitenta
P.TO						Nove mil e seiscentos
8	FREEZER HORIZONTAL 430L 1 PORTA NA COR BRANCA. MATERIAL EXTERNO DE AÇO INOX ESCOVADO. TEMPERATURA DE FREEZER: MÍNIMO - 28°C E MÁXIMO -12°C. COM RODÍZIOS.	FRICON - HCDE 503	UND	2	R\$ 5.268,00	R\$ 10.536,00
P.UN						Cinco mil duzentos e sessenta e oito
P.TO						Dez mil quinhentos e trinta e seis
12	AR CONDICIONADO SPLIT 12.000 BTUS FRIO.	AGRATTO - ECS12F	UND	10	R\$ 2.542,00	R\$ 25.420,00
P.UN						Dois mil quinhentos e quarenta e dois
P.TO						Vinte e cinco mil quatrocentos e vinte
					Valor Total dos Itens	R\$ 63.966,00
						Setenta e três mil novecentos e noventa e seis reais

Validade da Proposta: de acordo com o edital
Condições de Pagamento: de acordo com o edital
Prazo de entrega: de acordo com o edital

4



Declaramos que todos os nossos produtos de são de origem NACIONAL.

Nos preços acima estão incluídos todos os insumos que o compõem, inclusive as despesas com impostos, taxas, frete, seguros, carga e descarga e quaisquer outros que incidam direta ou indiretamente no fornecimento dos produtos desta Licitação.

Estamos de acordo a substituí todas as mercadorias que apresentarem defeito de fabricação; Garantia de 12 (doze) meses.

Declaro expressamente que será cumprido o fornecimento de acordo com as especificações, a partir da assinatura do contrato.

Declaramos para todos os efeitos legais, que ao apresentar esta proposta, com os preços e prazos acima indicados, estamos de pleno acordo com as condições estabelecidas para esta licitação, as quais nos submetemos incondicionalmente e integralmente.

Declaro que examinei, conheço e me submeto a todas as condições contidas no Edital da presente Licitação modalidade Pregão a cima mencionado, bem como verifiquei todas as especificações nele contidas, não havendo quaisquer discrepâncias nas informações, nas condições de fornecimento e documentos que dele fazem parte.

Declaro ainda que, estou ciente de todas as condições que possam de qualquer forma influir nos custos, assumindo total responsabilidade por erros ou omissões existentes nesta proposta, bem como qualquer despesa relativa à realização integral de seu objeto.

Declaramos para todos os efeitos legais, que após o recebimento da ordem de fornecimento iniciarei o fornecimento no prazo de Imediato, que nos preços cotados estão inclusas todas as despesas, de qualquer natureza, incidentes sobre o objeto deste Pregão e que temos total conhecimento e concordância com os termos deste Edital de Pregão e seus Anexos.

Declaro manter os preços para pedidos com apenas uma unidade, sem pedido mínimo para despacho.

Declaro que ao emitir a nota fiscal enviarei todas as certidões negativas junto com a nota fiscal sob pena de não recebimento da mesma.

Finalizando, declaramos que estamos de pleno acordo e que temos total conhecimento e concordância com todas as condições estabelecidas no Edital e seus anexos.

✓

✓

ITEM 12
LICITANTE 6



AO PREGOEIRO DA PREFEITURA MUNICIPAL DE LAVRAS DA MANGABEIRA
PREGÃO ELETRÔNICO Nº 019/2020

ABERTURA DAS PROPOSTAS: Início: 09 DE JULHO DE 2020 às 08h15min

OBJETO: AQUISIÇÃO DE EQUIPAMENTOS/MATERIAIS PERMANENTES DESTINADOS AS UNIDADES BÁSICAS DE SAÚDE, CONFORME EMENDA PARLAMENTAR Nº 11922.843000/1170-02, JUNTO A SECRETARIA DE SAÚDE DO MUNICÍPIO DE LAVRAS DA MANGABEIRA-CE, CONFORME ESPECIFICAÇÕES CONTIDAS NO TERMO DE REFERÊNCIA.

CARTA PROPOSTA

ITEM	ESPECIFICAÇÃO	UND	QTDE	MARCA	R\$ UNIT	R\$ TOTAL
2	KIT DE OXIGÊNIO PORTÁTIL CONTENDO: 01 CILINDRO DE OXIGÊNIO EM ALUMÍNIO 0,68M³; 01 VÁLVULA REGULADORA COM FLUXÔMETRO A BILHA; 01 UMIDIFICADOR DE AR; 01 MANGUEIRA DE CONEXÃO; 01 MÁSCARA; 01 CONJUNTO DE CÂNULA DE GUEDEL Nº 0, 1, 2, 3, 4, 5; 01 CARRINHO PARA TRANSPORTAR O CILINDRO.	KIT	20	MAT+HAOXI+MD	2.507,69	50.153,80
3	ECG PORTÁTIL COM MODOS DE ANÁLISE DE ARRITMIA AUTOMÁTICO. DISPLAY LCD 5,7" COM EXIBIÇÃO DE TODAS AS DERIVAÇÕES. IMPRESSORA TÉRMICA COM PAPEL TIPO BOBINA PARA IMPRESSÃO DE 3 CANAIS SIMULTÂNEOS. BATERIA RECARREGÁVEL DE LITHION DE 14,4 V (2200MAH) DE APROXIMADAMENTE 1 HORA DE DURAÇÃO.	UND	3	BIONET	16.708,88	50.126,64
4	CADEIRA FIXA COM ESTOFADO. ALTURA: 82 CM / LARGURA: 44 CM / PROFUNDIDADE: 38 CM / PESO LÍQUIDO: 3,785 KG / PESO BRUTO: 3,785 KG.	UND	50	MAP	R\$ 173,41	8.670,50
5	CADEIRA GIRATÓRIA COM ESTOFADO. ESPECIFICAÇÕES: 0,93M(A MÁX.) - 0,86M(A MIN.) X 0,45M(L) X 0,48M(P).	UND	20	MAP	R\$ 488,21	9.764,20
6	MESA EM FÓRMICA TIPO BIRÓ 120X60 COM 02 GAVETAS.	UND	20	MAP	R\$ 480,88	9.617,60
7	ARMÁRIO DO TIPO VITRINE GRANDE TOTALMENTE EM AÇO ESMALTADO COM 2 PORTAS E 4 PRATELEIRAS E VIDRO FRONTAL TEMPERADO E CHAVE PARA TRANCAR. MEDIDAS: (A/C/L) 153X65X40M.	UND	6	TUBO MED	R\$ 1.248,85	7.493,10
9	CAIXA TÉRMICA 15 LITROS COM TERMÔMETRO DIGITAL - FABRICADA EM PLÁSTICO DE ALTA RESISTÊNCIA E INTERNAMENTE REVESTIDA DE POLIURETANO.	UND	10	INCOTERM	R\$ 676,65	6.766,50
10	BANCO - MOCHO GIRATÓRIO HOSPITALAR INOX COM RODAS E ACENTO ESTOFADO.	UND	3	TUBO MED	R\$ 884,88	2.654,64
11	AUTOCLAVE CAPACIDADE 21 LITROS / PESO 28 KG / CÂMARA EM AÇO INOX COM • DIMENSÕES 25,2 X 42,1 CM (DIÂMETRO X COMPRIMENTO) / DIMENSÕES DO AUTOCLAVE 33 X 40 X 59,5 CM (ALTURA X LARGURA X COMPRIMENTO) / POTÊNCIA 1000 W / PRESSÃO DE TRABALHO 1 KGf/cm² / TEMPERATURA PADRÃO O.M.S ATÉ 121°C / TENSÃO/CORRENTE NOMINAL 220 V / 5 A.	UND	2	STERMAX	R\$ 4.482,74	8.965,48
12	AR-CONDICIONADO SPLIT 12.000 BTUS FRIO.	UND	10	MIDEA	R\$ 2.542,77	25.427,70
14	OXÍMETRO DE PULSO PORTÁTIL - VISOR EM TECNOLOGIA LED DE ALTO CONTRASTE / COM INFORME DE SATURAÇÃO (SPO2) E FREQUÊNCIA CARDÍACA.	UND	1	FINGERTIP	R\$ 343,22	343,22
VALOR GLOBAL DA PROPOSTA						179.983,38

cento e setenta e nove mil, novecentos e oitenta e três reais e trinta e oito centavos

Prazo de Entrega: 10 (dez) dias após O recebimento da "Ordem de Compra"
Prazo de Validade da Proposta: 60 (sessenta) dias

Declaramos que nos preços ofertados estão incluídas todas as despesas incidentes sobre o fornecimento referentes a tributos, encargos sociais, trabalhistas, previdenciários, fiscais e comerciais, taxas, fretes, seguros, deslocamentos de pessoal, custos e demais despesas que possam incidir sobre a contratação, inclusive a margem de lucro.

Declaramos, para todos os fins de direito, que cumprimos plenamente os requisitos de habilitação e que nossa Proposta está em conformidade com as exigências do instrumento convocatório (edital).

DATA: 09/07/20

h

h

Item 12
LICITANTE 7



PROPOSTA DE PREÇOS

ÀO
PREGOEIRO DA PREFEITURA MUNICIPAL DE LAVRAS DA MANGABEIRA/CE
REFERENTE AO PREGÃO ELETRÔNICO Nº 019/2020
DATA DE ABERTURA: 13-07-2020 | HORA DA REABERTURA: 08:15:00
OBJETO: AQUISIÇÃO DE EQUIPAMENTOS/MATERIAIS PERMANENTES DESTINADOS AS UNIDADES BÁSICAS DE SAÚDE,
CONFORME EMENDA PARLAMENTAR Nº 11922.843000/1170-02, JUNTO A SECRETARIA DE SAÚDE DO MUNICÍPIO DE LAVRAS
DA MANGABEIRA-CE, CONFORME ESPECIFICAÇÕES CONTIDAS NO TERMO DE REFERÊNCIA.

ITEM	QTD	UN	ESPECIFICAÇÕES	MARCA	VALOR UNIT	VALOR TOTAL
4.	50	UN	CADEIRA FIXA COM ESTOFADO. ALTURA: 82 CM / LARGURA: 44 CM / PROFUNDIDADE: 38 CM / PESO LÍQUIDO: 3,785 KG / PESO BRUTO: 3,785 KG.	STYLUS	R\$ 98,00 (noventa e oito reais)	R\$ 4.900,00 (quatro mil e novecentos reais)
5.	20	UN	CADEIRA GIRATÓRIA COM ESTOFADO. ESPECIFICAÇÕES: 0,93M(A MÁX.) - 0,86M(A MIN.) X 0,45M(L) X 0,48M(P)	STYLUS	R\$ 180,00 (cento e oitenta reais)	R\$ 3.600,00 (três mil e seiscentos reais)
6.	20	UN	MESA EM FÓRMICA TIPO BIRÓ 120X60 COM 02 GAVETAS	MAP	R\$ 225,00 (duzentos e vinte e cinco reais)	R\$ 4.500,00 (quatro mil e quinhentos reais)
7.	06	UN	ARMÁRIO DO TIPO VITRINE GRANDE TOTALMENTE EM AÇO ESMALTADO COM 2 PORTAS E 4 PRATELEIRAS E VIDRO FRONTAL TEMPERADO E CHAVE PARA TRANCAR. MEDIDAS:(A/C/L) 153X65X40M	MODELO	R\$ 690,00 (seiscentos e noventa reais)	R\$ 4.140,00 (quatro mil, cento e quarenta reais)
8.	02	UN	FREEZER HORIZONTAL 430L 1 PORTA NA COR BRANCA. MATERIAL EXTERNO DE AÇO INOX ESCOVADO. TEMPERATURA DE FREEZER: MÍNIMO -28°C E MÁXIMO -12°C.COM RODÍZIOS.	ESMAL TEC	R\$ 3.300,00 (três mil e trezentos reais)	R\$ 6.600,00 (seis mil e seiscentos reais)
10.	03	UN	BANCO - MOCHO GIRATORIO HOSPITALAR INOX COM RODAS E ACENTO ESTOFADO.	MODELO	R\$ 490,00 (quatrocentos e noventa reais)	R\$ 1.470,00 (um mil, quatrocentos e setenta reais)
12.	10	UN	AR-CONDICIONADO SPLIT 12.000 BTUS FRIO	AGRATTO	R\$ 1.780,00 (um mil, setecentos e oitenta reais)	R\$ 17.800,00 (dezesete mil e oitocentos reais)
13.	03	UN	REFRIGERADOR DEGELO COM CONTROLE DE TEMPERATURA 240L- BRANCO. 220W	ESMAL TEC	R\$ 1.650,00 (um mil, seiscentos e cinquenta reais)	R\$ 4.950,00 (quatro mil, novecentos e cinquenta reais)

VALOR GLOBAL DA PROPOSTA: R\$ 47.960,00 (QUARENTA E SETE MIL, NOVECENTOS E SESSENTA REAIS)

PRAZO DE ENTREGA: CONFORME EDITAL OU NO PRAZO MÁXIMO DE 10 (DEZ) DIAS, NOS QUANTITATIVOS DISCRIMINADOS, APÓS O RECEBIMENTO DA ORDEM DE COMPRA/AUTORIZAÇÃO DE FORNECIMENTO PELA ADMINISTRAÇÃO, NO LOCAL, DIA E HORÁRIO ESTABELECIDOS PELA UNIDADE GESTORA.

PRAZO DE PAGAMENTO: CONFORME EDITAL OU ATÉ 30 (TRINTA) DIAS DA DATA DA ENTREGA BEM E APÓS O ENCAMINHAMENTO DA DOCUMENTAÇÃO TRATADA NESTE SUB ITEM, OBSERVADAS AS DISPOSIÇÕES EDITALÍCIAS, ATRAVÉS DE CRÉDITO NA CONTA BANCÁRIA DO FORNECEDOR OU ATRAVÉS DE CHEQUE NOMINAL.

PRAZO DE VALIDADE DA PROPOSTA: CONFORME EDITAL OU 60 (SESSENTA) DIAS

PRAZO DE GARANTIA: 12 (DOZE) MESES.

DECLARAMOS QUE, NOS VALORES APRESENTADOS ACIMA, ESTÃO INCLUSOS AS DESPESAS REFERENTES AOS CUSTOS DE OPERACIONALIZAÇÃO DO SISTEMA ELETRÔNICO, TRIBUTOS, ENCARGOS TRABALHISTAS, PREVIDENCIÁRIOS, FISCAIS E COMERCIAIS, TAXAS, FRETES, SEGUROS, DESLOCAMENTO DE PESSOAL, CUSTOS E DEMAIS DESPESAS QUE POSSAM INCIDIR SOBRE A ENTREGA E FORNECIMENTO DO OBJETO, INCLUSIVE A MARGEM DE LUCRO.

DECLARAMOS QUE O OBJETO COLADO ATENDE TODAS AS EXIGÊNCIAS DO EDITAL, RELATIVAS À ESPECIFICAÇÃO E CARACTERÍSTICAS, INCLUSIVE TÉCNICAS E QUE ESTAMOS DE PLENO ACORDO COM TODAS AS CONDIÇÕES ESTABELECIDAS NO EDITAL E SEUS ANEXOS.

NOS PREÇOS ESTÃO INCLUSOS TODOS OS CUSTOS DIRETOS E INDIRETOS, TAXA DE ADMINISTRAÇÃO, LUCRO, ENCARGOS TRABALHISTAS E DESPESAS COM SEGUROS, FRETE, MÃO DE OBRA E OUTRAS NECESSÁRIAS AO CUMPRIMENTO INTEGRAL DO OBJETO DESTA PREGÃO E EXCLUÍDOS DA COMPOSIÇÃO DOS PREÇOS OFERTADOS.

DECLARAMOS DE QUE RESPONDEMOS POR TODOS OS PREJUÍZOS, PERDAS E DANOS QUE VENHAM A OCORRER REFERENTES AO TRANSPORTE E ENTREGA DOS PRODUTOS, CASO VENHA A SER CONTRATADO.

DECLARAMOS, PARA TODOS OS FINS DE DIREITO, QUE CUMPRIMOS PLENAMENTE OS REQUISITOS DE HABILITAÇÃO E QUE NOSSA CARTA PROPOSTA ESTÁ EM CONFORMIDADE COM AS EXIGÊNCIAS DO INSTRUMENTO CONVOCATÓRIO (EDITAL).

DECLARAÇÃO DE QUE NOS PREÇOS OFERTADOS ESTÃO INCLUÍDAS TODAS AS DESPESAS INCIDENTES SOBRE A EXECUÇÃO DO FORNECIMENTO REFERENTES A TRIBUTOS, ENCARGOS SOCIAIS, E DEMAIS ÔNUS ATINENTES À EXECUÇÃO DO OBJETO DESTA LICITAÇÃO

DECLARAMOS SOB AS SANÇÕES ADMINISTRATIVAS CABÍVEIS E SOB AS PENAS DA LEI, QUE SE COMPROMETE A FORNECER INFORMAÇÕES ADICIONAIS, SOLICITADAS PELO(A) PREGOEIRO(A) OU PELA COMISSÃO CENTRAL DE LICITAÇÃO E PREGÃO -CCLP, COMO: LAUDOS TÉCNICOS DE ANÁLISES DO PRODUTO, CATÁLOGOS, E OUTROS, A QUALQUER TEMPO E/OU FASE DO PROCESSO LICITATÓRIO, COM FINALIDADE DE DIRIMIR DÚVIDA E INSTRUIR AS DECISÕES RELATIVAS AO JULGAMENTO.

DECLARAMOS, SOB AS SANÇÕES ADMINISTRATIVAS CABÍVEIS, INCLUSIVE AS CRIMINAIS, E SOB AS PENAS DA LEI, QUE TODA DOCUMENTAÇÃO ANEXADA AO SISTEMA SÃO AUTÊNTICAS

DATA: 13/07/2020

ITEM 12
LICITANTE 8



Ar Condicionado Split Hi Wall New Comfee 12000 Btus Frio 220v

Capacidade de Refrigeração (BTU/h)	
Capacidade de Refrigeração (kW/h)	3,52
Ciclo	Frio
Classificação INMETRO	A
Código Condensadora	38KCY12F5
Código Evaporadora	42AFCE12F5
Compressor	Rotativo
Condensador	Vertical
Consumo (W)	22,8
Controle de temperatura	Sim
Cor da Evaporadora	Branco
Direcionadores de Ar	Sim
Filtro de proteção ativa	Sim
Frequência (Hz)	60
Função Sleep	Sim
Função Timer	Sim
Função Turbo	Sim
	O consumidor final ao adquirir o seu ar condicionado tipo SPLIT possui prazo legal de garantia de 90 dias conforme o código do CDC – Artigo 18, na qual a Midea Carrier tem responsabilidade em proceder com atendimento dentro deste prazo para diagnostico técnico validando a sua garantia a partir da data da emissão da NOTA FISCAL ar condicionado tipo SPLIT e instalado com empresa credenciada da rede Midea Carrier, passa a ter garantia de 1 ano, ou seja três meses de prazo legal mais nove meses de garantia estendida, totalizando 1 ano de g arantia a partir da emissão da nota fiscal de compra. "3003 1005 (Capitais e Regiões Metropolitanas) / 0800 648 1005 (Demais Cidades) "
Garantia	
Gás Refrigerante	R-410A
Medida Condensadora (A x L x P) cm	45,2 x 57,5 x 55,3
Medida Evaporadora (A x L x P) cm	80,5 x 28,5 x 19,4
meli_title	Ar Condicionado Split New Comfee 12000 Btu
Painel eletrônico	Sim
Regula Velocidade do Ar	Sim
Saída regulável do ar	Sim
Serpentina	Tubos 100% em cobre
Vazão de Ar máxima (m ³ /min)	9,5
Voltagem	220V
Voltagem (V)	220

Informações técnicas

v

1



Informações complementares

Capacidade de Refrigeração
Ciclo
Marca
Tipo
Velocidades
Voltagem

12000 BTUs
Frio
Comfee
Hi-Wall, Split,
Split Hi-Wall
4 Velocidades
220 V

h

h

ITEM 13
LICITANTE 1

PREFEITURA MUNICIPAL DE LAVRAS DA MANGABEIRA / CE - COMISSÃO PERMANENTE DE LICITAÇÃO

MODALIDADE: PREGÃO ELETRÔNICO - Nº 019/2020 - DATA DO PREGÃO: 09/07/2020 HORÁRIO: 08:15 HS.

Apresentamos a Vossas Senhorias nossa proposta de preços, conformes planilha abaixo, referente ao PREGÃO ELETRÔNICO CITADO, OBJETO: AQUISIÇÃO DE EQUIPAMENTOS/MATERIAIS PERMANENTES DESTINADOS AS UNIDADES BÁSICAS DE SAÚDE, CONFORME EMENDA PARLAMENTAR Nº 11922.843000/1170-02, JUNTO A SECRETARIA DE SAÚDE DO MUNICÍPIO DE LAVRAS DA MANGABEIRA-CE, CONFORME ESPECIFICAÇÕES CONTIDAS NO TERMO DE REFERÊNCIA, CONFORME ESPECIFICAÇÕES EM ANEXO DO EDITAL. Através do presente declaramos inteira submissão aos ditames da Lei nº 9.10.520, de 03 de setembro de 2002, Lei nº 8.666/93 e suas posteriores alterações e, as cláusulas e condições previstas no Edital da licitação supra citada. • QUE DA CIÊNCIA DE QUE TEM CONHECIMENTO, ATENDIMENTO E CUMPRIMOS PLENAMENTE TODOS OS REQUISITOS DE HABILITAÇÃO, JURÍDICA, QUALIFICAÇÃO TÉCNICA E ECONÔMICA-FINANCEIRA, E QUE ESTÁ REGULAR PERANTE A FAZENDA NACIONAL, MINISTÉRIO DO TRABALHO E A SEGURIDADE SOCIAL O FGTS. Declaramos ainda que não possuímos nenhum fato que nos impeça de participar desta licitação.

Através do presente declaramos inteira submissão aos ditames Lei nº 10.520, de 17 de julho de 2002, subsidiada pela Lei nº 8.666/93 e suas posteriores alterações e as cláusulas e condições previstas neste Pregão.

Declaramos, ainda que nos preços apresentados, bem como nos lances verbais, estão incluídos todos os custos e despesas de impostos, taxas, entre outros.

Assumimos o compromisso de bem e fielmente executar o objeto desta licitação, caso sejamos vencedores da presente licitação.

LOTE

ITEM	ESPECIFICAÇÕES DOS PRODUTOS / SERVIÇOS	UND.	MARCA	QUANT.	Vr. UNIT.	Vr. UNIT. EXTENSO	V.TOTAL	Vr. TOTAL EXTENSO
4	CADEIRA FIXA COM ESTOFADO. ALTURA: 82 CM / LARGURA: 44 CM / PROFUNDIDADE: 33 CM / PESO LÍQUIDO: 3,785 KG / PESO BRUTO: 3,785 KG	UNID.	J-FLEX	50	R\$ 169,23	cento e sessenta e nove reais e vinte e três centavos	R\$ 8.461,50	oitocentos e sessenta e um reais e cinquenta centavos
8	FREEZER HORIZONTAL 430L. 1 PORTA NA COR BRANCA. MATERIAL EXTERNO DE AÇO INOX ESCOVADO. TEMPERATURA DE FREEZER, MÍNIMO - 26°C E MÁXIMO -12°C. COM RODÍZIOS.	UNID.	MULTIFRIO	2	R\$ 5.141,90	cinco mil, cento e quarenta e um reais e noventa centavos	R\$ 10.283,80	dez mil, duzentos e oitenta e três reais e oitenta centavos
12	AR-CONDICIONADO SPLIT 12.000 BTUS FRIO	UNID.	ELGIN	10	R\$ 2.481,46	dois mil, quatrocentos e oitenta e um reais e quarenta e seis centavos	R\$ 24.814,60	vinze e quatro mil, oitocentos e quatorze reais e sessenta centavos
13	REFRIGERADOR DEGELO COM CONTROLE DE TEMPERATURA 240L- BRANCC. 220W .	UNID.	ELETROLUX	3	R\$ 1.802,02	mil oitocentos e dois reais e dois centavos	R\$ 5.406,06	cinco mil, quatrocentos e seis reais e seis centavos
TOTAL GERAL LOTE								R\$ 48.965,96

quarenta e oito mil, novecentos e sessenta e cinco reais e cinco centavos

TOTAL GERAL PROPOSTA

R\$ 48.965,96

quarenta e oito mil, novecentos e sessenta e cinco reais e cinco centavos e seis centavos

DECLARAMOS AINDA QUE, ASSUMIMOS INTEIRA RESPONSABILIDADE PELO FORNECIMENTO DOS MATERIAIS, OBJETO DESSE PROCESSO LICITATÓRIO E QUE SERÃO EXECUTADOS CONFORME EXIGÊNCIAS EDITILÍCIAS E CONTRATUAIS E QUE SERÃO INICIADOS DENTRO DO PRAZO CONTRATUAL, CONTADOS A PARTIR DA DATA DE RECEBIMENTO DA ORDEM DE COMPRA.

PRAZO DE VIGÊNCIA DO CONTRATO: ATÉ 31 DE DEZEMBRO DE 2020, CONFORME O EDITAL.

PRAZO DE ENTREGA DOS PRODUTOS/SERVIÇOS: 10(DEZ) DIAS, A CONTAR DO RECEBIMENTO DA ORDEM DE COMPRA, CONFORME O EDITAL.

A PRESENTE PROPOSTA É VÁLIDA POR 70 (SETENTA) DIAS A CONTAR DA DATA DE ABERTURA DA MESMA.

DECLARAÇÃO QUE EM NOSSOS PREÇOS, JÁ ESTÃO INCLUIDOS TODOS OS TRIBUTOS, ENCARGOS TRABALHISTAS, PREVIDENCIÁRIOS, FISCAIS, TAXAS, FRETES, SEGUROS, DESLOCAMENTOS DE PESSOAL, ÔNUS PERTINENTES À FABRICAÇÃO E TRANSPORTE DO OBJETO LICITADO, CUSTOS E DEMAIS DESPESAS QUE POSSAM INCIDIR SOBRE FORNECIMENTO LICITADO, INCLUSIVE A MARGEM DE LUCRO.

NESTA OPORTUNIDADE, TEMOS A DECLARAR, SOB AS PENAS DA LEI, QUE TOMAMOS PLENO CONHECIMENTO DE TODOS OS PARÂMETROS E ELEMENTOS DOS BENS/PRODUTOS A SEREM OFERTADOS E QUE SUA PROPOSTA ATENDE INTEGRALMENTE AOS REQUISITOS CONSTANTES NESTE EDITAL. INTEGRAL CONCORDÂNCIA COM OS TERMOS DESTE EDITAL E SEUS ANEXOS. QUE NÃO POSSUÍMOS NENHUM FATO IMPEDITIVO PARA PARTICIPAÇÃO DESSE CERTAME, DA INEXISTÊNCIA DE FATO SUPERVENIENTE IMPEDITIVO DA HABILITAÇÃO, FICANDO CIENTE DA OBRIGATORIEDADE DE DECLARAR OCORRÊNCIAS POSTERIORES (ART. 32, §2º, DA LEI Nº 8.666/93) E QUE NOS SUBMETEMOS A TODAS AS CLÁUSULAS E CONDIÇÕES PREVISTAS NESTE EDITAL.

ASSUMIMOS O COMPROMISSO DE BEM E FIELMENTE FORNECER OS PRODUTOS, OBJETO DESTA LICITAÇÃO, CASO SEJA VENCEDORES, INCLUSIVE QUANTO À FORMA E PRAZO DE FORNECIMENTO DOS PRODUTOS.

• CUMPRE OS REQUISITOS LEGAIS PARA QUALIFICAÇÃO NO PREGÃO. ELETRÔNICO CITADO ACIMA, ESTABELECIDOS NO ART. 3º e 4º DA LEI COMPLEMENTAR Nº 123, DE 14 DE DEZEMBRO DE 2006, ALTERADA PELA LEI Nº 11.488, DE 15 DE JUNHO DE 2007, E QUE ESSA EMPRESA, COMO MICRO EMPRESA, ESTÁ APTA A USUFRUIR DO TRATAMENTO FAVORECIDO ESTABELECIDO NOS ARTIGOS 42º a 49º DA REFERIDA LEI COMPLEMENTAR. QUE NÃO ESTÁ SUEJITA A QUALQUER DOS IMPEDIMENTOS PREVISTOS NO §4 DO ARTIGO 3º DA LEI COMPLEMENTAR Nº 123/06 E LEI COMPLEMENTAR Nº 147/14.

• A PROPOSTA APRESENTADA PARA PARTICIPAÇÃO DO PREGÃO ELETRÔNICO CITADO ACIMA, FOI ELABORADA DE MANEIRA INDEPENDENTE PELA LICITANTE ACIMA QUALIFICADA, E O CONTEÚDO DA PROPOSTA NÃO FOI, NO TODO OU EM PARTE, DIRETA OU INDIRETAMENTE, INFORMADO, DISCUTIDO OU RECEBIDO DE QUALQUER OUTRO PARTICIPANTE POTENCIAL OU DE FATO DA LICITAÇÃO DE QUE SE TRATA O EDITAL DO PREGÃO CITADO, POR QUALQUER MEIO OU POR QUALQUER PESSOA.

• A INTENÇÃO DE APRESENTAR A PROPOSTA ELABORADA PARA PARTICIPAR DO PREGÃO ELETRÔNICO CITADO ACIMA, NÃO FOI INFORMADA, DISCUTIDA OU RECEBIDA DE QUALQUER OUTRO PARTICIPANTE POTENCIAL OU DE FATO, POR QUALQUER MEIO OU POR QUALQUER PESSOA.



- A INSTEAÇÃO DE APRESENTAR A PROPOSTA ANEXA NÃO FOI INFORMADA A, DISCUTIDA COM OU RECEBIDA DE QUALQUEUR OUTRO PARTICIPANTE POTENCIAL OU DE FATO DO PRESENTE CERTAME, POR QUALQUER MEIO OU QUALQUER PESSOA;
- QUE NÃO TENTOU, POR QUALQUER MEIO OU POR QUALQUER PESSOA, INFLUENCIAR NA DECISÃO DE QUALQUER OUTRO PARTICIPANTE POTENCIAL OU DE FATO DO PREGÃO CITADO, QUANTO A PARTICIPAR OU NÃO DO REFERIDO CERTAME;
- QUE O CONTEÚDO DA PROPOSTA APRESENTADA NÃO SERÁ, NO TODO OU EM PARTE, DIRETA OU INDIRETAMENTE, COMUNICADO OU DISCUTIDO COM QUALQUER OUTRO PARTICIPANTE POTENCIAL OU DE FATO, ANTES DA ADJUDICAÇÃO DO OBJETO DA REFEREIDA LICITAÇÃO;
- QUE O CONTEÚDO DA NOSSA PROPOSTA DE PREÇO NÃO FOI, NO TODO OU EM PARTE, DIRETA OU INDIRETAMENTE, INFORMADO, DISCUTIDO OU RECEBIDO DE QUALQUER INTEGRANTE DA ADMINISTRAÇÃO MUNICIPAL, ANTES DA ABERTURA OFICIAL DAS PROPOSTAS; E
- QUE ESTÁ PLENAMENTE CIENTE DO TEOR E DA EXTENSÃO DAS DECLARAÇÕES E QUE DETÉM PLENOS PODERES E INFORMAÇÕES PARA FIRMA-LA.

FORTALEZA, 01 DE JULHO DE 2020



ITEM 13
LICITANTE 2



Pag.01

ESTADO DO CEARÁ
PREFEITURA MUNICIPAL DE LAVRAS DA MANGABEIRA
COMISSÃO PERMANENTE DE LICITAÇÃO
SECRETARIA MUNICIPAL DE SAÚDE
PREGÃO ELETRÔNICO N° 019/2020
Do Julgamento: MENOR PREÇO GLOBAL POR ITEM
Data: 09 de Julho de 2020
Hora da Abertura: 08:15 Horas

DO OBJETO: A presente licitação tem como objeto a AQUISIÇÃO DE EQUIPAMENTOS/MATERIAIS PERMANENTES DESTINADOS AS UNIDADES BÁSICAS DE SAÚDE, CONFORME EMENDA PARLAMENTAR N° 11922.843000/1170-02, JUNTO A SECRETARIA MUNICIPAL DE SAÚDE DO MUNICÍPIO DE LAVRAS DA MANGABEIRA-CEM CONFORME ESPECIFICAÇÕES CONTIDAS NO TERMO DE REFRÊNCIA, constante do Anexo I do Edital.

PROPOSTA DE PREÇOS

ITEM	UNID	QUANT	ESPECIFICAÇÕES DOS ITENS	VALOR	
				UNITARIO	TOTAL
01	UNID		NÃO COTAMOS		
02	UNID		NÃO COTAMOS		
03	UNID		NÃO COTAMOS		
04	UNID	50	CADEIRA FIXA COM ESTOFADO. ALTURA: 82 CM / LARGURA: 44 CM / PROFUNDIDADE: 38 CM / PESO LÍQUIDO: 3,785 KG / PESO BRUTO: 3,785 KG MARCA: GQS MODELO: CFP	170,00	8.500,00
			Preço Unitário: Cento e Setenta Reais Preço Total: Oito Mil Quinhentos Reais		
05	UNID		NÃO COTAMOS		
06	UNID	20	MESA EM FÓRMICA TIPO BIRO 120X60 COM 02 GAVETAS MARCA: GQS MODELO: B-02G	420,00	8.400,00
			Preço Unitário: Quatrocentos e Vinte Reais Preço Total: Oito Mil Quatrocentos Reais		
07	UNID	06	ARMÁRIO DO TIPO VITRINE GRANDE TOTALMENTE EM AÇO ESMALTADO COM 2 PORTAS E 4 PRATELEIRAS E VIDRO FRONTAL TEMPERADO E CHAVE PARA TRANCAR. MEDIDAS; (A/C/L) 153X65X40M MARCA: GQS MODELO: P.O.S	1.200,00	7.200,00
			Preço Unitário: Um Mil Duzentos Reais Preço Total: Sete Mil Duzentos Reais		
08	UNID		NÃO COTAMOS		
09	UNID		NÃO COTAMOS		
10	UNID		NÃO COTAMOS		
11	UNID		NÃO COTAMOS		

LAVRAS DA MANGABEIRA -CE 09 DE JULHO DE 2020



ESTADO DO CEARÁ
PREFEITURA MUNICIPAL DE LAVRAS DA MANGABEIRA
COMISSÃO PERMANENTE DE LICITAÇÃO
SECRETARIA MUNICIPAL DE SAÚDE
PREGÃO ELETRÔNICO N° 019/2020
Do Julgamento: MENOR PREÇO GLOBAL POR ITEM
Data: 09 de Julho de 2020
Hora da Abertura: 08:15 Horas

DO OBJETO: A presente licitação tem como objeto a AQUISIÇÃO DE EQUIPAMENTOS/MATERIAIS PERMANENTES DESTINADOS AS UNIDADES BÁSICAS DE SAÚDE, CONFORME EMENDA PARLAMENTAR N° 11922.843000/1170-02, JUNTO A SECRETARIA MUNICIPAL DE SAÚDE DO MUNICÍPIO DE LAVRAS DA MANGABEIRA-CEM CONFORME ESPECIFICAÇÕES CONTIDAS NO TERMO DE REFERÊNCIA, constante do Anexo I do Edital.

PROPOSTA DE PREÇOS

ITEM	UNID	QUANT	ESPECIFICAÇÕES DOS ITENS	VALOR	
				UNITARIO	TOTAL
12	UNID	10	AR-CONDICIONADO SPLIT 12.000 BTUS FRIO. MARCA: AGRATTO MODELO: SPLIT ECO CCS12QF-R4 Preço Unitário: Dois Mil Quatrocentos Reais Preço Total: Vinte e Quatro Mil Reais	2.400,00	24.000,00
13	UNID	03	REFRIGERADOR DEGELO COM CONTROLE DE TEMPERATURA 240L - BRANCO 220 W. MARCA: ESMALTEC MODELO: ROC31 Preço Unitário: Um Mil Oitocentos Reais Preço Total: Cinco Mil Quatrocentos Reais	1.800,00	5.400,00
14	UNID		NÃO COTAMOS		



ESTADO DO CEARÁ
PREFEITURA MUNICIPAL DE LAVRAS DA MANGABEIRA
COMISSÃO PERMANENTE DE LICITAÇÃO
SECRETARIA MUNICIPAL DE SAÚDE
PREGÃO ELETRÔNICO N° 019/2020
Do Julgamento: MENOR PREÇO GLOBAL POR ITEM
Data: 09 de Julho de 2020
Hora da Abertura: 08:15 Horas

DO OBJETO: A presente licitação tem como objeto a AQUISIÇÃO DE EQUIPAMENTOS/MATERIAIS PERMANENTES DESTINADOS AS UNIDADES BÁSICAS DE SAÚDE, CONFORME EMENDA PARLAMENTAR N° 11922.843000/1170-02, JUNTO A SECRETARIA MUNICIPAL DE SAÚDE DO MUNICÍPIO DE LAVRAS DA MANGABEIRA-CEM CONFORME ESPECIFICAÇÕES CONTIDAS NO TERMO DE REFERÊNCIA, constante do Anexo I do Edital.

CONDIÇÕES GERAIS

VALOR TOTAL DA PROPOSTA : R\$: 53.500,00 (CINQUENTA E TRES MIL QUINHENTOS REAIS)

VALIDADE DA PROPOSTA: De 60 (sessenta) dias corridos, contados a partir da data de abertura dos envelopes

ENTREGA DO MATERIAL: Conforme Edital , após ordem de fornecimento .

CONDIÇÕES DE PAGAMENTO: Conforme Edital .

Declaro expressamente que será cumprido o fornecimento de acordo com as especificações, a partir da assinatura do contrato. Declaramos para todos os efeitos legais, que ao apresentar esta proposta, com os preços e prazos acima indicados, estamos de pleno acordo com as condições estabelecidas para esta licitação, as quais nos submetemos incondicionalmente e integralmente. Já estão inclusos nos preços todos os impostos, encargos trabalhistas, previdenciários, fiscais e comerciais, taxas, fretes, seguros deslocamentos de pessoal e quaisquer outros custos ou despesas que incidam ou venham a incidir direta ou indiretamente sobre o fornecimento dos produtos, constantes da proposta;

Certificamos que estamos de acordo com todas as exigências do PREGÃO ELETRÔNICO N° 019/2020 comprometemos a substituir todas as mercadorias que apresentarem defeito de fabricação; Garantia de 12 (doze) meses contra defeito de fabricação; mercadoria de procedência nacional.

ITEM 13
LICITANTE 3



PROPOSTA DE PREÇO

PREGÃO ELETRÔNICO Nº: 019/2020
À PREFEITURA MUNICIPAL DE LAVRAS DA MANGABEIRA
COMISSÃO PERMANENTE DE LICITAÇÃO

OBJETO: AQUISIÇÃO DE EQUIPAMENTOS/MATERIAIS PERMANENTES DESTINADOS AS UNIDADES BÁSICAS DE SAÚDE, CONFORME EMENDA PARLAMENTAR Nº 11922.843000/1170-02, JUNTO A SECRETARIA DE SAÚDE DO MUNICÍPIO DE LAVRAS DA MANGABEIRA-CE, CONFORME ESPECIFICAÇÕES CONTIDAS NO TERMO DE REFERÊNCIA.

ITEM	ESPECIFICAÇÃO	UND	MARCA	QTD	VR. UND	VR.TOTAL
04	CADEIRA FIXA COM ESTOFADO. ALTURA: 82 CM / LARGURA: 44 CM / PROFUNDIDADE: 38 CM / PESO LÍQUIDO: 3,785 KG / PESO BRUTO: 3,785 KG.	UND	FORT	50	R\$ 173,00 CENTO E SETENTA E TRES REAIS	R\$ 8.650,00 OITO MIL E SEISCENTOS E CINQUENTA REAIS
05	CADEIRA GIRATÓRIA COM ESTOFADO. ESPECIFICAÇÕES: 0,93M(A MÁX.) - 0,86M(A MIN.) X 0,45M(L) X 0,48M(P)	UND	FORT	20	R\$ 450,00 QUATROCENTOS E CINQUENTA REAIS	R\$ 9.000,00 NOVE MIL REAIS
06	MESA EM FÓRMICA TIPO BIRÔ 120X60 COM 02 GAVETAS	UND	FORT	20	R\$ 450,00 QUATROCENTOS E CINQUENTA REAIS	R\$ 9.000,00 NOVE MIL REAIS
07	ARMÁRIO DO TIPO VITRINE GRANDE TOTALMENTE EM AÇO ESMALTADO COM 2 PORTAS E 4 PRATELEIRAS E VIDRO FRONTAL TEMPERADO E CHAVE PARA TRANCAR. MEDIDAS:(A/C/L) 153X65X40M	UND	QUALITY	06	R\$ 1.200,00 UM MIL E DUZENTOS REAIS	R\$ 7.200,00 SETE MIL E DUZENTOS REAIS
08	FREEZER HORIZONTAL 430L 1 PORTA NA COR BRANCA. MATERIAL EXTERNO DE AÇO INOX ESCOVADO. TEMPERATURA DE FREEZER: MÍNIMO -28°C E MÁXIMO -12°C.COM RODÍZIOS.	UND	CONSUL	02	R\$ 5.200,00 CINCO MIL E DUZENTOS REAIS	R\$ 10.400,00 DEZ MIL E QUATROCENTOS REAIS
10	BANCO - MOCHO GIRATÓRIO HOSPITALAR INOX COM RODAS E ACENTO ESTOFADO.	UND	FORT	03	R\$ 850,00 OITOCENTOS E CINQUENTA REAIS	R\$ 2.550,00 DOIS MIL E QUINHENTOS E CINQUENTA REAIS
13	REFRIGERADOR DEGELO COM CONTROLE DE TEMPERATURA 240L- BRANCO. 220W	UND	CONSUL	03	R\$ 1.840,00 UM MIL E OITOCENTOS E QUARENTA REAIS	R\$ 5.520,00 CINCO MIL E QUINHENTOS E VITE REAIS

VALOR GLOBAL DA PROPOSTA R\$: 52.320,00 (CINQUENTA E DOIS MIL E TREZENTOS E VINTE REAIS.)

PRAZO DE ENTREGA: CONFORME OS TERMOS DO EDITAL.

PRAZO DE VALIDADE DA PROPOSTA: NÃO INFERIOR A 60 (SESSENTA) DIAS.

PRAZO DE ENTREGA MÁXIMO, PRAZO DE GARANTIA DOS PRODUTOS, VIGÊNCIA DO CONTRATO: CONFORME OS TERMOS DO EDITAL.

DECLARAÇÃO DE QUE NOS PREÇOS OFERTADOS ESTÃO INCLuíDAS TODAS AS DESPESAS INCIDENTES SOBRE O FORNECIMENTO REFERENTES A TRIBUTOS, ENCARGOS SOCIAIS, TRABALHISTAS, PREVIDENCIÁRIOS, FISCAIS E COMERCIAIS, TAXAS, FRETES, SEGUROS, DESLOCAMENTOS DE PESSOAL, CUSTOS E DEMAIS DESPESAS QUE POSSAM INCIDIR SOBRE A CONTRATAÇÃO, INCLUSIVE A MARGEM DE LUCRO.

DECLARAMOS, PARA TODOS OS FINS DE DIREITO, QUE CUMPRIMOS PLENAMENTE OS REQUISITOS DE HABILITAÇÃO E QUE NOSSA PROPOSTA ESTÁ EM CONFORMIDADE COM AS EXIGÊNCIAS DO INSTRUMENTO CONVOCATÓRIO (EDITAL).

09 DE JULHO DE 2020

ITEM 13
LICITANTE



AO PREGOEIRO DA PREFEITURA MUNICIPAL DE LAVRAS DA MANGABEIRA
PREGÃO ELETRÔNICO Nº 019/2020

ABERTURA DAS PROPOSTAS: Início: 09 DE JULHO DE 2020 às 08h15min

OBJETO: AQUISIÇÃO DE EQUIPAMENTOS/MATERIAIS PERMANENTES DESTINADOS AS UNIDADES BÁSICAS DE SAÚDE, CONFORME EMENDA PARLAMENTAR Nº 11922.843000/1170-02, JUNTO A SECRETARIA DE SAÚDE DO MUNICÍPIO DE LAVRAS DA MANGABEIRA-CE, CONFORME ESPECIFICAÇÕES CONTIDAS NO TERMO DE REFERÊNCIA.

CARTA PROPOSTA

ITEM	ESPECIFICAÇÃO	UND	QTDE	MARCA	R\$ UNIT	R\$ TOTAL
2	KIT DE OXIGÊNIO PORTÁTIL CONTENDO: 01 CILINDRO DE OXIGÊNIO EM ALUMÍNIO 0,68M ³ ; 01 VÁLVULA REGULADORA COM FLUXÔMETRO A BILHA; 01 UMIDIFICADOR DE AR; 01 MANGUEIRA DE CONEXÃO; 01 MÁSCARA; 01 CONJUNTO DE CÂNULA DE GUEDEL N° 0, 1, 2, 3, 4, 5; 01 CARRINHO PARA TRANSPORTAR O CILINDRO.	KIT	20	MAT+HAOXI+MD	2.507,69	50.153,80
3	ECG PORTÁTIL COM MODOS DE ANÁLISE DE ARRITMIA AUTOMÁTICO. DISPLAY LCD 5,7" COM EXIBIÇÃO DE TODAS AS DERIVAÇÕES. IMPRESSORA TÉRMICA COM PAPEL TIPO BOBINA PARA IMPRESSÃO DE 3 CANAIS SIMULTÂNEOS. BATERIA RECARREGÁVEL DE LITHION DE 14,4 V (2200MAH) DE APROXIMADAMENTE 1 HORA DE DURAÇÃO.	UND	3	BIONET	16.708,88	50.126,64
4	CADEIRA FIXA COM ESTOFADO. ALTURA: 82 CM / LARGURA: 44 CM / PROFUNDIDADE: 38 CM / PESO LÍQUIDO: 3,785 KG / PESO BRUTO: 3,785 KG.	UND	50	MAP	R\$ 173,41	8.670,50
5	CADEIRA GIRATÓRIA COM ESTOFADO. ESPECIFICAÇÕES: 0,93M(A MÁX.) - 0,86M(A MIN.) X 0,45M(L) X 0,48M(P).	UND	20	MAP	R\$ 488,21	9.764,20
6	MESA EM FÓRMICA TIPO BIRÔ 120X60 COM 02 GAVETAS.	UND	20	MAP	R\$ 480,88	9.617,60
7	ARMÁRIO DO TIPO VITRINE GRANDE TOTALMENTE EM AÇO ESMALTADO COM 2 PORTAS E 4 PRATELEIRAS E VIDRO FRONTAL TEMPERADO E CHAVE PARA TRANCAR. MEDIDAS:(A/C/L) 153X65X40M.	UND	6	TUBO MED	R\$ 1.248,85	7.493,10
9	CAIXA TÉRMICA 15 LITROS COM TERMÔMETRO DIGITAL - FABRICADA EM PLÁSTICO DE ALTA RESISTÊNCIA E INTERNAMENTE REVESTIDA DE POLIURETANO.	UND	10	INCOTERM	R\$ 676,65	6.766,50
10	BANCO - MOCHO GIRATÓRIO HOSPITALAR INOX COM RODAS E ACENTO ESTOFADO.	UND	3	TUBO MED	R\$ 884,88	2.654,64
11	AUTOCLAVE CAPACIDADE 21 LITROS / PESO 28 KG / CÂMARA EM AÇO INOX COM • DIMENSÕES 25,2 X 42,1 CM (DIÂMETRO X COMPRIMENTO) / DIMENSÕES DO AUTOCLAVE 33 X 40 X 59,5 CM (ALTURA X LARGURA X COMPRIMENTO) / POTÊNCIA 1000 W / PRESSÃO DE TRABALHO 1 KGf/CM ² / TEMPERATURA PADRÃO O.M.S ATÉ 121°C / TENSÃO/CORRENTE NOMINAL 220 V / 5 A.	UND	2	STERMAX	R\$ 4.482,74	8.965,48
12	AR-CONDICIONADO SPLIT 12.000 BTUS FRIO.	UND	10	MIDEA	R\$ 2.542,77	25.427,70
14	OXÍMETRO DE PULSO PORTÁTIL - VISOR EM TECNOLOGIA LED DE ALTO CONTRASTE / COM INFORME DE SATURAÇÃO (SPO2) E FREQUÊNCIA CARDÍACA.	UND	1	FINGERTIP	R\$ 343,22	343,22
VALOR GLOBAL DA PROPOSTA					179.983,38	

cento e setenta e nove mil, novecentos e oitenta e três reais e trinta e oito centavos

Prazo de Entrega: 10 (dez) dias após O recebimento da "Ordem de Compra"

Prazo de Validade da Proposta: 60 (sessenta) dias

Declaramos que nos preços ofertados estão incluídas todas as despesas incidentes sobre o fornecimento referentes a tributos, encargos sociais, trabalhistas, previdenciários, fiscais e comerciais, taxas, fretes, seguros, deslocamentos de pessoal, custos e demais despesas que possam incidir sobre a contratação, inclusive a margem de lucro.

Declaramos, para todos os fins de direito, que cumprimos plenamente os requisitos de habilitação e que nossa Proposta está em conformidade com as exigências do instrumento convocatório (edital).

DATA: 09/07/20

✓

✓

ITEM 13
LICITANTE 5



PROPOSTA DE PREÇOS

ÀO
PREGOEIRO DA PREFEITURA MUNICIPAL DE LAVRAS DA MANGABEIRA/CE
REFERENTE AO PREGÃO ELETRÔNICO Nº 019/2020
DATA DE ABERTURA: 13-07-2020 | HORA DA REABERTURA: 08:15:00
OBJETO: AQUISIÇÃO DE EQUIPAMENTOS/MATERIAIS PERMANENTES DESTINADOS AS UNIDADES BÁSICAS DE SAÚDE,
CONFORME EMENDA PARLAMENTAR Nº 11922.843000/1170-02, JUNTO A SECRETARIA DE SAÚDE DO MUNICÍPIO DE LAVRAS
DA MANGABEIRA-CE, CONFORME ESPECIFICAÇÕES CONTIDAS NO TERMO DE REFERÊNCIA.

ITEM	QTD	UN	ESPECIFICAÇÕES	MARCA	VALOR UNIT	VALOR TOTAL
4.	50	UN	CADEIRA FIXA COM ESTOFADO. ALTURA: 82 CM / LARGURA: 44 CM / PROFUNDIDADE: 38 CM / PESO LÍQUIDO: 3,785 KG / PESO BRUTO: 3,785 KG.	STYLUS	R\$ 98,00 (noventa e oito reais)	R\$ 4.900,00 (quatro mil e novecentos reais)
5.	20	UN	CADEIRA GIRATÓRIA COM ESTOFADO. ESPECIFICAÇÕES: 0,93M(A MÁX.) - 0,86M(A MIN.) X 0,45M(L) X 0,48M(P)	STYLUS	R\$ 180,00 (cento e oitenta reais)	R\$ 3.600,00 (três mil e seiscentos reais)
6.	20	UN	MESA EM FÓRMICA TIPO BIRÔ 120X60 COM 02 GAVETAS	MAP	R\$ 225,00 (duzentos e vinte e cinco reais)	R\$ 4.500,00 (quatro mil e quinhentos reais)
7.	06	UN	ARMÁRIO DO TIPO VITRINE GRANDE TOTALMENTE EM AÇO ESMALTADO COM 2 PORTAS E 4 PRATELEIRAS E VIDRO FRONTAL TEMPERADO E CHAVE PARA TRANCAR. MEDIDAS:(A/C/L) 153X65X40M	MODELO	R\$ 690,00 (seiscentos e noventa reais)	R\$ 4.140,00 (quatro mil, cento e quarenta reais)
8.	02	UN	FREEZER HORIZONTAL 430L 1 PORTA NA COR BRANCA. MATERIAL EXTERNO DE AÇO INOX ESCOVADO. TEMPERATURA DE FREEZER: MÍNIMO -28°C E MÁXIMO -12°C.COM RODÍZIOS.	ESMAL TEC	R\$ 3.300,00 (três mil e trezentos reais)	R\$ 6.600,00 (seis mil e seiscentos reais)
10.	03	UN	BANCO - MOCHO GIRATÓRIO HOSPITALAR INOX COM RODAS E ACENTO ESTOFADO.	MODELO	R\$ 490,00 (quatrocentos e noventa reais)	R\$ 1.470,00 (um mil, quatrocentos e setenta reais)
12.	10	UN	AR-CONDICIONADO SPLIT 12.000 BTUS FRIO	AGRATTO	R\$ 1.780,00 (um mil, setecentos e oitenta reais)	R\$ 17.800,00 (dezesete mil e oitocentos reais)
13.	03	UN	REFRIGERADOR DEGELO COM CONTROLE DE TEMPERATURA 240L- BRANCO. 220W	ESMAL TEC	R\$ 1.650,00 (um mil, seiscentos e cinquenta reais)	R\$ 4.950,00 (quatro mil, novecentos e cinquenta reais)

VALOR GLOBAL DA PROPOSTA: R\$ 47.960,00 (QUARENTA E SETE MIL, NOVECENTOS E SESENTA REAIS)

PRAZO DE ENTREGA: CONFORME EDITAL OU NO PRAZO MÁXIMO DE 10 (DEZ) DIAS, NOS QUANTITATIVOS DISCRIMINADOS, APÓS O RECEBIMENTO DA ORDEM DE COMPRA/AUTORIZAÇÃO DE FORNECIMENTO PELA ADMINISTRAÇÃO, NO LOCAL, DIA E HORÁRIO ESTABELECIDOS PELA UNIDADE GESTORA.

PRAZO DE PAGAMENTO: CONFORME EDITAL OU ATÉ 30 (TRINTA) DIAS DA DATA DA ENTREGA BEM E APÓS O ENCAMINHAMENTO DA DOCUMENTAÇÃO TRATADA NESTE SUB ITEM, OBSERVADAS AS DISPOSIÇÕES EDITALÍCIAS, ATRAVÉS DE CRÉDITO NA CONTA BANCÁRIA DO FORNECEDOR OU ATRAVÉS DE CHEQUE NOMINAL.

PRAZO DE VALIDADE DA PROPOSTA: CONFORME EDITAL OU 60 (SESENTA) DIAS
PRAZO DE GARANTIA: 12 (DOZE) MESES.

DECLARAMOS QUE, NOS VALORES APRESENTADOS ACIMA, ESTÃO INCLUSOS AS DESPESAS REFERENTES AOS CUSTOS DE OPERACIONALIZAÇÃO DO SISTEMA ELETRÔNICO, TRIBUTOS, ENCARGOS TRABALHISTAS, PREVIDENCIÁRIOS, FISCAIS E COMERCIAIS, TAXAS, FRETES, SEGUROS, DESLOCAMENTO DE PESSOAL, CUSTOS E DEMAIS DESPESAS QUE POSSAM INCIDIR SOBRE A ENTREGA E FORNECIMENTO DO OBJETO, INCLUSIVE A MARGEM DE LÚCRO.

DECLARAMOS QUE O OBJETO COLADO ATENDE TODAS AS EXIGÊNCIAS DO EDITAL, RELATIVAS À ESPECIFICAÇÃO E CARACTERÍSTICAS, INCLUSIVE TÉCNICAS E QUE ESTAMOS DE PLENO ACORDO COM TODAS AS CONDIÇÕES ESTABELECIDAS NO EDITAL E SEUS ANEXOS.

NOS PREÇOS ESTÃO INCLUSOS TODOS OS CUSTOS DIRETOS E INDIRETOS, TAXA DE ADMINISTRAÇÃO, LÚCRO, ENCARGOS TRABALHISTAS E DESPESAS COM SEGUROS, FRETE, MÃO DE OBRA E OUTRAS NECESSÁRIAS AO CUMPRIMENTO INTEGRAL DO OBJETO DESTA PREGÃO E EXCLUÍDOS DA COMPOSIÇÃO DOS PREÇOS OFERTADOS.

DECLARAMOS DE QUE RESPONDEMOS POR TODOS OS PREJUÍZOS, PERDAS E DANOS QUE VENHAM A OCORRER REFERENTES AO TRANSPORTE E ENTREGA DOS PRODUTOS, CASO VENHA A SER CONTRATADO.

DECLARAMOS, PARA TODOS OS FINS DE DIREITO, QUE CUMPRIMOS PLENAMENTE OS REQUISITOS DE HABILITAÇÃO E QUE NOSSA CARTA PROPOSTA ESTÁ EM CONFORMIDADE COM AS EXIGÊNCIAS DO INSTRUMENTO CONVOCATÓRIO (EDITAL).

DECLARAÇÃO DE QUE NOS PREÇOS OFERTADOS ESTÃO INCLUÍDAS TODAS AS DESPESAS INCIDENTES SOBRE A EXECUÇÃO DO FORNECIMENTO REFERENTES A TRIBUTOS, ENCARGOS SOCIAIS, E DEMAIS ÔNUS ATINENTES À EXECUÇÃO DO OBJETO DESTA LICITAÇÃO

DECLARAMOS SOB AS SANÇÕES ADMINISTRATIVAS CABÍVEIS E SOB AS PENAS DA LEI, QUE SE COMPROMETE A FORNECER INFORMAÇÕES ADICIONAIS, SOLICITADAS PELO(A) PREGOEIRO(A) OU PELA COMISSÃO CENTRAL DE LICITAÇÃO E PREGÃO -CCLP, COMO: LAUDOS TÉCNICOS DE ANÁLISE DO PRODUTO, CATÁLOGOS, E OUTROS, A QUALQUER TEMPO E/OU FASE DO PROCESSO LICITATÓRIO, COM FINALIDADE DE DIRIMIR DÚVIDA E INSTRUIR AS DECISÕES RELATIVAS AO JULGAMENTO.

DECLARAMOS, SOB AS SANÇÕES ADMINISTRATIVAS CABÍVEIS, INCLUSIVE AS CRIMINAIS, E SOB AS PENAS DA LEI, QUE TODA DOCUMENTAÇÃO ANEXADA AO SISTEMA SÃO AUTÊNTICAS

DATA: 13/07/2020

ITEM 13
LICITANTE 6



Refrigerador Electrolux Degelo Prático RE31 com Controle de Temperatura 240L- Branco

CARACTERÍSTICAS

Tipo de Degelo

Manual

Características Gerais

- **Design único com puxador ergonômico e integrado:** design moderno que combina com a cozinha. Puxador embutido, bonito e fácil de limpar.
- **Novo Controle externo da temperatura:** facilita o ajuste da temperatura do refrigerador sem precisar abrir a porta. Bonito, resistente e fácil de usar.
- **Prateleira Porta-latas reversível para 5 unidades:** organização e flexibilidade para acomodar e melhorar o aproveitamento interno do refrigerador.
- **Gaveta Extrafria:** ideal para resfriar bebidas e alimentos rapidamente.
- **Degelo prático:** basta pressionar o botão para descongelar, sem precisar desligar o refrigerador. Após o degelo, ele volta a funcionar automaticamente.
- **Gavetão transparente para frutas e legumes:** prático, facilita a visualização dos alimentos e organiza melhor o espaço interno do refrigerador.
- **Porta-ovos removível para 12 unidades:** Organiza os ovos, melhorando o aproveitamento interno e facilitando a limpeza.
- **Prateleiras aramadas removíveis com altura regulável:** Melhor aproveitamento de alimentos e recipientes de alturas variadas.
- **Prateleira funda na porta do refrigerador:** Espaço para garrafas de até 2,5 litros. Mais segurança e organização e melhor aproveitamento do espaço interno.
- **Pés niveladores dianteiros e rodízios traseiros:** Praticidade para nivelar e movimentar.
- **Iluminação interna:** Mais comodidade e praticidade.
- **Prateleiras da porta do refrigerador:** 100% removíveis, bonitas e fáceis de limpar.

V

1



- Cor disponível: Branco

Capacidade líquida de armazenamento (litros):

- Refrigerador: 214

- Freezer: 38

- Total: 252

- Peso (kg) produto: 39,5

- Peso (kg) produto embalado: 40,5

Frequência (Hz): 60

Tensão/frequência: Consumo (kWh)

- 127V - 60Hz 23,7

- 220V - 60Hz 23,7

Dispenser de água gelada

Não

Prateleira do refrigerador

Plástico

Porta-latas

Sim

ESPECIFICAÇÕES TÉCNICAS

Capacidade de armazenagem total (L)

240 Litros

Capacidade de armazenagem do refrigerador (L)

214 Litros

Capacidade de armazenagem do freezer (L)

26 Litros

Garantia

12 meses

Cor

Branco

Eficiência Energética

A

Observações

1. Não nos responsabilizamos pela instalação/montagem deste produto. Para eventuais peças adicionais, bem como possíveis limitações à utilização de todas as funcionalidades, consulte o fabricante.

2. Foto meramente ilustrativa.

3. Devido às normas da ABNT e às resoluções nº 13 de 2006, nº 2 de 2007 e nº 8 de 2009 do CONMETRO, os fabricantes estão mudando as tomadas para o novo padrão. Para utilizar este produto, será preciso adaptador ou a troca da tomada antiga. Não nos responsabilizamos por esta alteração.

**Entrega do Produto**

Não nos responsabilizamos pelo transporte por escadas/elevadores, guincho ou içamento deste produto.

DIMENSÕES

Refrigerador Electrolux Degelo Prático RE31 com Controle de Temperatura 240L- Branco 110v

Altura

1,42 Metros

Largura

55,00 Centímetros

Profundidade

61,30 Centímetros

Peso

40,00 Quilos

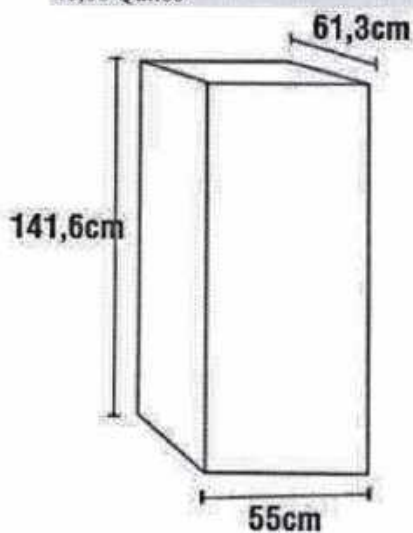
**CONTATO ELECTROLUX****Telefone:**

0800 728 8778

(41) 3340-4321

E-mail/Site:

<http://www.electrolux.com.br/atendimento-ao-consumidor/fale-conosco/Paginas/fale-conosco.aspx>

h

h

ITEM 14
MILITANTE I



Consultas / Produtos para Saúde / Produtos para Saúde

Detalhes do Produto

Nome da Empresa	MONTERRAT COMERCIAL IMPORTADORA E EXPORTADORA LTDA		
CNPJ	66.581.935/0001-17	Autorização	8.01.530-3
Produto	DOPPLER FETAL DE BOLSO		

Modelo Produto Médico

SONOLINE B

Nome Técnico	Sistema Ultra-Sonico "doppler"
Registro	80153030105
Processo	25351.831662/2016-36
Origem do Produto	<ul style="list-style-type: none">FABRICANTE: CONTEC MEDICAL SYSTEMS CO, LTD. - CHINA, REPÚBLICA POPULAR
Classificação de Risco	II - MEDIO RISCO
Vencimento do Registro	VIGENTE

[Voltar](#)

✓

1

Acurio –Doppler Fetal de Bolso



Introdução

Acurio Fetal Doppler é um dispositivo de detecção de frequência cardíaca fetal de mão adotado teoria Doppler. Emite sinais sonoros através dos auscultadores. Com uma operação fácil e conveniente, pode ser usado no hospital e na clínica para a auto-avaliação diária pela mulher grávida, realizando o monitoramento precoce e cuidados para a vida.

Função

- Alto-falante embutido
- Três modos de funcionamento: Modo de exibição FHR em tempo real, Modo de exibição da média FHR e Modo manual
- Ecrã LCD
- Indicação de status da bateria
- Desligamento automático se não houver sinal dentro de 1 minuto
- Doppler de alta sensibilidade
- sonda, o som do coração fetal pode ser ouvido claramente para a gravidez mais de 12 semanas
- Baixo consumo, duas baterias AALR6 podem durar mais de 8 horas para uso normal
- Interface de sonda USB conectável, a sonda pode ser substituída

v

/

ITEM 14
LICITANTE 2



PROPOSTA DE PREÇOS

PREFEITURA MUNICIPAL DE LAVRAS DA MANGABEIRA

Ref. Pregão Eletrônico nº 019/2020

Objeto: AQUISIÇÃO DE EQUIPAMENTOS MATERIAIS PERMANENTES, DESTINADOS AS UNIDADES BÁSICAS DE SAÚDE, CONFORME EMENDA PARLAMENTAR

Nº 11822.843000117002, JUNTO A SECRETARIA DE SAÚDE DO MUNICÍPIO DE LAVRAS DA MANGABEIRA CONFORME ESPECIFICAÇÕES CONSTANTES DO TERMO DE REFERÊNCIA.

ITEM/LOTE	ESPECIFICAÇÃO	MARCA	UNID	QUANT	VR. UNIT	V.EXT	VALOR TOTAL	V. EXT
4	CADEIRA FIXA COM ESTOFADO. ALTURA: 82 CM / LARGURA: 44 CM / PROFUNDIDADE: 38 CM / PESO LÍQUIDO: 3,785 KG / PESO BRUTO: 3,785 KG	MAP	UND	50	R\$ 173,41	cento e setenta e três reais e quarenta e um centavos	R\$ 8.670,50	oito mil, seiscentos e setenta reais e cinquenta centavos
5	CADEIRA GIRATÓRIA COM ESTOFADO. ESPECIFICAÇÕES: 0,93M(A MÁX.) - 0,88M(A MIN.) X 0,45M(L) X 0,48M(P)	MAP	UND	20	R\$ 486,21	quatrocentos e oitenta e oito reais e vinte e um centavos	R\$ 9.764,20	nove mil, seiscentos e sessenta e quatro reais e vinte centavos
6	MESA EM FÓRMICA TIPO BIRÔ 120X60 COM 02 GAVETAS	MAP	UND	20	R\$ 480,88	quatrocentos e oitenta reais e oitenta e oito centavos	R\$ 9.617,60	nove mil, seiscentos e dezessete reais e sessenta centavos
7	ARMÁRIO DO TIPO VITRINE GRANDE TOTALMENTE EM AÇO ESMALTADO COM 2 PORTAS E 4 PRATELEIRAS E VIDRO FRONTAL TEMPERADO E CHAVE PARA TRANÇAR. MEDIDAS:(A/C/L) 153X65X40M	TUBOMED	UND	6	R\$ 1.248,85	mil duzentos e quarenta e oito reais e oitenta e cinco centavos	R\$ 7.493,10	sete mil, quatrocentos e noventa e três reais e dez centavos
9	CAIXA TÉRMICA 15 LITROS COM TERMÔMETRO DIGITAL - FABRICADA EM PLÁSTICO DE ALTA RESISTÊNCIA E INTERNAMENTE REVESTIDA DE POLIURETANO.	INCOTERM	UND	10	R\$ 676,55	seiscentos e setenta e seis reais e sessenta e cinco centavos	R\$ 6.766,50	seis mil, seiscentos e sessenta e seis reais e cinquenta centavos
10	BANCO - MÓDULO GIRATÓRIO HOSPITALAR INOX COM RODAS E ACENTO ESTOFADO.	TUBOMED	UND	3	R\$ 884,88	oitocentos e oitenta e quatro reais e oitenta e oito centavos	R\$ 2.654,64	dois mil, seiscentos e cinquenta e quatro reais e sessenta e quatro centavos
14	OXÍMETRO DE PULSO PORTÁTIL - VISOR EM TECNOLOGIA LED DE ALTO CONTRASTE / COM INFORME DE SATURAÇÃO (SpO2) E FREQUÊNCIA CARDÍACA	MULTILASER	UND	1	R\$ 343,22	trezentos e quarenta e três reais e vinte e dois centavos	R\$ 343,22	trezentos e quarenta e três reais e vinte e dois centavos
VALOR GLOBAL DA PROPOSTA							R\$	45.308,76
quarenta e cinco mil, trezentos e nove reais e setenta e seis centavos								

Prazo de Entrega: Conforme os termos do Edital.

Prazo de Validade da Proposta: 60 (sessenta) dias.

Declaramos que nos preços ofertados estão incluídas todas as despesas incidentes sobre o fornecimento referentes a tributos, encargos sociais, trabalhistas, previdenciários, fiscais e comerciais, taxas, fretes, seguros, deslocamento de pessoal, custos e demais despesas que possam incidir sobre a contratação, inclusive a margem de lucro.

Declaramos, para todos os fins de direito, que cumprimos plenamente os requisitos de habilitação e que nossa proposta de preços está em conformidade com as exigências do instrumento convocatório (edital).

DATA - 07 DE JULHO DE 2020

h

h

ITEM 14
LICITANTE 3



Fortaleza-CE, 09 de Julho de 2020.

AO
PREGOEIRO DA
PREFEITURA MUNICIPAL DE LAVRAS DA MANGABEIRA
EDITAL PREGÃO ELETRÔNICO Nº 19/2020

OBJETO: AQUISIÇÃO DE EQUIPAMENTOS/MATERIAIS* PERMANENTES DESTINADOS AS UNIDADES BASICAS DE SAUDE, CONFORME EMENDA PARLAMENTAR Nº 11922.843'000/1170-02, JUNTO A SECRETARIA DE SAÚDE DO MUNICIPIO DE LAVRAS DA MANGABEIRA-CE, CONFORME ESPECIFICAÇÕES CONTIDAS NO TERMO DE REFERENCIA.

PROPOSTA DE PREÇO

LOTE	ESPECIFICAÇÃO	UND	QTDE	MARCA	VL. UNIT.	VL. TOTAL
14	OXIMETRO DE PULSO PORTÁTIL - VISOR EM 14 TECNOLOGIA LED DE ALTO CONTRASTE COM 1 INFORME DE SATURAÇÃO (SPO2) E FREQUENCIA CARDIACA RMS: 80070210011	UND	04	MD	R\$ 2.500,00 (DOIS MIL E QUINHENTOS REAIS)	R\$ 10.000,00 (DEZ MIL REAIS)

VALOR GLOBAL DA PROPOSTA: R\$ 10.000,00 (DEZ MIL REAIS)

PRAZO DE ENTREGA: 10 (dez) dias após O recebimento da "Ordem de Compra.

VALIDADE DA PROPOSTA: 60 (sessenta) dias consecutivos da sessão de abertura desta licitação, conforme artigo 6º da Lei nº. 10.520/2002.

DECLARAÇÃO, sob as penas da lei:

Para os devidos fins, que somos Microempresa ou Empresa de Pequeno Porte, nos termos da Lei Complementar n.º 123/2006 e suas alterações.

- Declaração de que nos preços ofertados estão incluídas todas as despesas incidentes sobre o fornecimento referentes a tributos, encargos sociais, trabalhistas, previdenciários, fiscais e comerciais, taxas, fretes, seguros, deslocamentos de pessoal, custos e demais despesas que possam incidir sobre a contratação, inclusive a margem de lucro.

- Declaramos, para todos os fins de direito, que cumprimos plenamente os requisitos de habilitação e que nossa Proposta está em conformidade com as exigências do instrumento convocatório (edital).

- Declaramos, para todos os fins de direito, que cumprimos plenamente os requisitos de habilitação e que nossa Carta Proposta está em conformidade com as exigências do instrumento convocatório (edital).

- De que tem o pleno conhecimento, aceitação e cumprirá todas as obrigações contidas no Anexo I - Termo de Referência deste edital.

- De que temos pleno conhecimento do objeto desta licitação; que não possuímos fato impeditivo para participação deste certame e que nos submetemos a todas as cláusulas e condições previstas neste edital.

- Declaração de que nos preços ofertados estão incluídas todas as despesas incidentes sobre o fornecimento referentes a tributos, encargos sociais e demais ônus atinentes à execução do serviço objeto desta licitação.

h

h



Consultas / Produtos para Saúde / Produtos para Saúde

Detalhes do Produto

Nome da Empresa	COMÉRCIO DE MATERIAIS MÉDICOS HOSPITALARES MACROSUL LTDA		
CNPJ	95.433.397/0001-11	Autorização	8.00.702-1
Produto	OXÍMETRO DE PULSO		

Modelo Produto Médico

SA210; SB 100; SB 220

Tipo de Arquivo	Arquivos	Expediente, data e hora de inclusão
Nenhum Arquivo Encontrado(a)		

Nome Técnico	Oxímetro de Pulso
Registro	80070210011
Processo	25351.710399/2009-25
Fabricante Legal	<ul style="list-style-type: none"> FABRICANTE: ROSSMAX INNO TEK CORP - TAIWAN
Classificação de Risco	II - MEDIO RISCO
Vencimento do Registro	VIGENTE



Oxímetro de Pulso Fingertip SB100

✓ ANVISA ✓ INMETRO

Ao sair do hospital, o paciente necessita manter um controle do seu estado de saúde com o mesmo nível de precisão e confiança do controle hospitalar.

Benefícios:

- ✓ Incrível precisão, mesmo quando o nível de oxigênio do paciente não é estável
- ✓ Abas laterais eliminam a interferência da luz ambiente, os resultados são leituras mais rápidas e precisas
- ✓ Corpo fabricado em ABS proporciona maior resistência e leveza
- ✓ Molas internas em inox, garante vida longa aos movimentos repetitivos e resistência à corrosão
- ✓ Suavidade e ajuste perfeito ao dedo, mesmos em pacientes pediátricos
- ✓ Almofadas fabricadas em silicone, maior durabilidade e antialérgico (sem látex)
- ✓ Visor grande de LED com informações claras, mesmo em variadas condições de luz
- ✓ Botão único para fácil operação do equipamento
- ✓ Desligamento automático após 8 segundos sem atividade

Informações Técnicas:

- Faixa de Medição da Oximetria (SpO₂): 35% – 99%
- Faixa de Frequência Cardíaca (pulso): 30 – 250 bpm (batimentos por minuto)
- Precisão da SpO₂: 70% – 99% (±2%)
- Pulsação: 30 – 250 bpm (±3 bpm)
- Exibição da SpO₂, Frequência Cardíaca (pulso) e Nivel da Carga da Bateria
- Alimentação através de duas pilhas "AAA", inclusas
- Peso: 37g (excluindo as pilhas)

Atende as normas de qualidade e segurança:

- ABNT NBR IEC 60601-1:2010
- ABNT NBR IEC 60601-1-2:2010
- ISO 80601-2-61:2011



ressmax

AO PREGOEIRO DA,
PREFEITURA MUNICIPAL DE LAVRAS DA MANGABEIRA
PREGAO ELETRONICO N° 019/2020

Disputa: 09.07.2020 às 10:00

Prezado Senhor,

SELEÇÃO DE MELHOR PROPOSTA PARA O REGISTRO DE PREÇOS VISANDO FUTURAS E EVENTUAIS AQUISIÇÕES DE MATERIAIS E EQUIPAMENTOS DESTINADOS AO ATENDIMENTO DA SALA DE ESTABILIZAÇÃO, JUNTO A SECRETARIA DE SAÚDE DO MUNICÍPIO DE LAVRAS DA MANGABEIRA-CE, CONFORME ESPECIFICAÇÕES CONTIDAS NO TERMO DE REFERÊNCIA.

Pela presente declaramos inteira submissão aos preceitos legais em vigor, especialmente os da Lei n° 8.666/93 e Lei n° 10.520/2002, bem como as cláusulas e condições da modalidade Pregão Eletrônico 019/2020. Declaramos ainda, que não ocorreu fato que nos impeça de participar da mencionada Licitação. Assumimos o compromisso de bem e fielmente executar os serviços especificados no Anexo I, caso sejamos vencedor(es) da presente Licitação.

PROPOSTA DE PREÇOS

ITEM	QUANT	APRES.	Discriminação	Marca	V. Unit.	Unit. Extenso	Total	Total extenso
3	3	UND	ITEM 3 - ECG PORTÁTIL COM MÓDULO DE ANÁLISE DE ARRITMIA AUTOMÁTICO. DISPLAY LCD 5,7" COM EXIBIÇÃO DE TODAS AS DERIVAÇÕES. IMPRESSORA TÉRMICA COM PAPEL TIPO BOBINA PARA IMPRESSÃO DE 3 CANAIS SIMULTÂNEOS. BATERIA RECARREGÁVEL DE LÍQUIDO DE 14,4 V (2200MAH) DE APROXIMADAMENTE 1 HORA DE DURAÇÃO	BIONET	17.164,70	doiscentos mil, cento e sessenta e quatro reais e setenta e sete centavos	R\$ 51.494,10	cinquenta e um mil, quatrocentos e noventa e quatro reais e dez centavos
4	50	UND	ITEM 4 - CADEIRA FIXA COM ESTOFADO. ALTURA: 82 CM / LARGURA: 44 CM / PROFUNDIDADE: 38 CM / PESO LÍQUIDO: 3,785 KG / PESO BRUTO: 3,785 KG.	M MOVEIS	880,00	oitozentos e oitenta reais	R\$ 44.000,00	quarenta e quatro mil reais
5	20	UND	ITEM 5 - CADEIRA GIRATÓRIA COM ESTOFADO. ESPECIFICAÇÕES: 0,93(MA. MÁX.) - 0,88(MA. MÍN.) X 0,45(ML) X 0,48(ML/P)	M MOVEIS	1.760,00	mil setecentos e sessenta reais	R\$ 35.200,00	trinta e cinco mil e duzentos reais
6	20	UND	ITEM 6 - MESA EM FÓRMICA TIPO BR0 120X65 COM 02 GAVETAS	M MOVEIS	1.760,00	mil setecentos e sessenta reais	R\$ 35.200,00	trinta e cinco mil e duzentos reais
7	6	UND	ITEM 7 - ARMÁRIO DO TIPO VITRINE GRANDE TOTALMENTE EM AÇO ESMALTADO COM 2 PORTAS E 4 PRATELEIRAS E VÍDRIO FRONTAL TEMPERADO E CHAVE PARA TRANCIAR. MEDIDAS (ACIL) 153X65X41M	M MOVEIS	21.564,70	vinte e um mil, quinhentos e sessenta e quatro reais e setenta e sete centavos	R\$ 129.388,20	cento e vinte e nove mil, trezentos e oitenta e oito reais e sete centavos
9	10	UND	ITEM 9 - CAIXA TÉRMICA 15 LITROS COM TERMÔMETRO DIGITAL - FABRICADA EM PLÁSTICO DE ALTA RESISTÊNCIA E INTERAMENTE REVESTIDA DE POLIURETANO.	BENFER	1.020,80	mil e vinte reais e oitenta centavos	R\$ 10.208,00	dez mil, duzentos e oito reais
10	3	UND	ITEM 10 - BANCO - MÓDULO GIRATÓRIO HOSPITALAR INOX COM RODAS E ACENTO ESTOFADO.	M MOVEIS	896,00	oitozentos e noventa e seis reais	R\$ 2.688,00	dois mil, seiscentos e oitenta e oito reais
11	2	UND	ITEM 11 - AUTOCLAVE CAPACIDADE 21 LITROS / PESO 28 KG / CÂMARA EM AÇO INOX COM - DIMENSÕES 25,2 X 42,1 CM (DIÂMETRO X COMPRIMENTO) / DIMENSÕES DO AUTOCLAVE 33 X 40 X 59,5 CM (ALTURA X LARGURA X COMPRIMENTO) / POTÊNCIA 1000 W / PRESSÃO DE TRABALHO 1 KG/CM² / TEMPERATURA PADRÃO 0,1 MS ATÉ 121°C / TENSÃO CORRENTE NOMINAL 220 V / 5 A.	STERMAX	6.704,00	seis mil, setecentos e quatro reais	R\$ 13.408,00	treze mil, quatrocentos e oito reais
14	1	UND	ITEM 14 - OXÍMETRO DE PULSO PORTÁTIL - VISOR EM TECNOLOGIA LED DE ALTO CONTRASTE / COM INFORME DE SATURAÇÃO (SPO2) E FREQUÊNCIA CARDÍACA	MD	1.172,70	mil cento e setenta e dois reais e setenta e sete centavos	R\$ 1.172,70	mil cento e setenta e dois reais e setenta e sete centavos
							R\$ 322.759,00	trezentos e vinte e dois mil, setecentos e cinquenta e nove reais

Validade da Proposta: 60 (SESSENTA) dias

Prazo de Entrega: Conf. Edital

Validade do Registro de Preço: Conf. Edital

Condições de Pagamento: Conf. Edital

DECLARO, sob as sanções administrativas cabíveis, inclusive as criminais e sob as penas da lei, que toda documentação anexada ao sistema são autênticas.

Declaro que os preços ofertados estão incluídas todas as despesas incidentes sobre o fornecimento dos bens, referentes a tributos, encargos sociais trabalhistas, previdenciários, fiscais e comerciais, taxas, fretes, seguros, deslocamentos de pessoal, custos e demais despesas que possam incidir sobre a contratação, inclusive a margem de lucro e demais ônus atinentes a execução do objeto desta licitação.



Declaração de que o proponente cumpre plenamente os requisitos de habilitação e que sua Proposta de Preços está em conformidade com as exigências do instrumento convocatório.



✓

1

ITEM 14
LICITANTE 5



LOCAL, 10 DE JULHO DE 2020.

À
PREFEITURA MUNICIPAL DE LAVRAS DA MANGABEIRA
Secretaria de Saúde
Comissão de Licitação

OBJETO: AQUISIÇÃO DE EQUIPAMENTOS/MATERIAIS PERMANENTES DESTINADOS AS UNIDADES BÁSICAS DE SAÚDE, CONFORME EMENDA PARLAMENTAR Nº 11922.843000/1170-02, JUNTO A SECRETARIA DE SAÚDE DO MUNICÍPIO DE LAVRAS DA MANGABEIRA-CE,

REF. PREGÃO ELETRÔNICO Nº 019/2020
ABERTURA: 09 / 07 / 2020 ÀS 08 : 15 H

ITEM	DESCRIÇÃO	MARCA	QTDE.	UNID.	PROPOSTA ELETRÔNICA	
					UNIT. (R\$)	TOTAL (R\$)
ITENS						
2	KIT DE OXIGÊNIO PORTÁTIL CONTENDO: 01 CILINDRO DE OXIGÊNIO EM ALUMÍNIO 0,68M³; 01 VÁLVULA REGULADORA COM FLUXÔMETRO A BILHA; 01 UMIDIFICADOR DE AR; 01 MANGUEIRA DE CONEXÃO; 01 MÁSCARA; 01 CONJUNTO DE CÂNULA DE GUEDEL Nº 0, 1, 2, 3, 4, 5; 01 CARRINHO PARA TRANSPORTAR O CILINDRO.	UNITEC	20	UND	3.260,00	65.200,00
3	ECG PORTÁTIL COM MODOS DE ANÁLISE DE ARRITMIA AUTOMÁTICO. DISPLAY LCD 5,7' COM EXIBIÇÃO DE TODAS AS DERIVAÇÕES. IMPRESSORA TÉRMICA COM PAPEL TIPO BOBINA PARA IMPRESSÃO DE 3 CANAIS SIMULTÂNEOS. BATERIA RECARREGÁVEL DE LION DE 14,4 V (2200MAH) DE APROXIMADAMENTE 1 HORA DE DURAÇÃO	ECAFIX	3	UND	21.721,54	65.164,62
7	ARMÁRIO DO TIPO VITRINE GRANDE TOTALMENTE EM AÇO ESMALTADO COM 2 PORTAS E 4 PRATELEIRAS E VIDRO FRONTAL TEMPERADO E CHAVE PARA TRANCAR. MEDIDAS:(A/C/L) 153X65X40M	QUALITY	6	UND	1.623,51	9.741,06
9	CAIXA TÉRMICA 15 LITROS COM TERMÔMETRO DIGITAL - FABRICADA EM PLÁSTICO DE ALTA RESISTÊNCIA E INTERNAMENTE REVESTIDA DE POLIURETANO.	SIEGER	10	UND	879,65	8.796,50
10	BANCO - MOCHO GIRATÓRIO HOSPITALAR INOX COM RODAS E ACENTO ESTOFADO.	QUALITY	3	UND	1.150,34	3.451,02



ITEM	DESCRIÇÃO	MARCA	QTDE.	UNID.	PROPOSTA ELETRÔNICA	
					UNIT. (R\$)	TOTAL (R\$)
11	AUTOCLAVE CAPACIDADE 21 LITROS / PESO 28 KG / CÂMARA EM AÇO INOX COM • DIMENSÕES 25,2 X 42,1 CM (DIÂMETRO X COMPRIMENTO) / DIMENSÕES DO AUTOCLAVE 33 X 40 X 59,5 CM (ALTURA X LARGURA X COMPRIMENTO) / POTÊNCIA 1000 W / PRESSÃO DE TRABALHO 1 KGF/CM² / TEMPERATURA PADRÃO O.M.S ATÉ 121°C / TENSÃO/CORRENTE NOMINAL 220 V / 5 A.	STERMAX	2	UND	5.827,56	11.655,12
14	OXÍMETRO DE PULSO PORTÁTIL - VISOR EM TECNOLOGIA LED DE ALTO CONTRASTE / COM INFORME DE SATURAÇÃO (SPO2) E FREQUÊNCIA CARDÍACA	PRIME HEALTH	1	UND	446,19	446,19

164.454,51

cento e sessenta e quatro mil, quatrocentos e cinquenta e quatro reais e cinquenta e um centavos

VALOR GLOBAL DA PROPOSTA.....: R\$	164.454,51
cento e sessenta e quatro mil, quatrocentos e cinquenta e quatro reais e cinquenta e um centavos	

PRAZO DE VALIDADE DA PROPOSTA: 60 (sessenta) dias, contados a partir da data da sessão pública do
PRAZO DE ENTREGA: Conforme edital
PRAZO DE GARANTIA/VALIDADE DOS MATERIAIS: 12 (DOZE) MESES. Conforme edital
Declaramos que, nos valores apresentados acima, estão inclusos todos os tributos, encargos trabalhistas, previdenciários, fiscais e comerciais, taxas, fretes, seguros, deslocamentos de pessoal, custos e demais despesas que possam incidir sobre o fornecimento/ execução licitado, inclusive a margem de lucro.
Declaramos, para todos os fins de direito, que cumprimos plenamente os requisitos de habilitação e que nossa proposta está em conformidade com as exigências do instrumento convocatório (edital).